

UNIVERS MENUISERIES 2024



PORTES - FENÊTRES - VOIETS

m+
MATERIAUX
Construisons durable



POUR VOTRE MAISON NEUVE, ENVIE DE PORTES, FENÊTRES, VOILETS PERFORMANTS ?

**VOTRE AGENCE M+ MATÉRIAUX VOUS APPORTE LES SOLUTIONS LES PLUS OPTIMISÉES
AFIN DE LIMITER LA CONSOMMATION D'ÉNERGIE DE VOTRE HABITATION.**

Tous les produits que nous distribuons sont conformes à la RE2020.

Pour rendre les ouvertures étanches au vent, à la pluie, à l'humidité, il est nécessaire de les poser dans les règles de l'art. Vous pouvez nous confier votre projet en toute sérénité !



AMÉLIORER LA PERFORMANCE THERMIQUE LORS DE LA RÉNOVATION DE VOTRE HABITATION

Dans une maison traditionnelle, 10 à 15 % des pertes de chaleur se font par les ouvertures.

Le changement de vos menuiseries permet d'accéder à un meilleur confort thermique.

- Le remplacement des fenêtres, portes d'entrée par des produits à isolation thermique renforcée
- Le choix des fermetures rapportées (volets battants, roulants, coulissants ou persiennes)
- Le renforcement de l'isolation de la porte de garage
- Des portes de service isothermes.

CHANGER SES FENÊTRES, SANS TRAVAUX LOURDS

La pose sur cadre existant consiste à conserver tout ou partie du dormant de l'ancien châssis et de venir le recouvrir par un nouveau dormant puis de l'habiller sur ses faces extérieures, il n'y a pas de travaux de maçonnerie ou de reprises de peinture.

POUR BÉNÉFICIER DE NOMBREUX AVANTAGES

En choisissant, une prestation fourniture et pose, vous bénéficiez d'un taux de TVA réduit. Vous pouvez aussi bénéficier d'un crédit d'impôt sur le montant des fournitures suivant la réglementation en vigueur*. Nos menuiseries s'intègrent parfaitement dans le cadre de cette mesure.

* Voir les conditions sur le site impot.gouv.fr



AVOIR DES MENUISERIES ESTHÉTIQUES EN HARMONIE AVEC MON STYLE DE VIE

Pour que l'ensemble de vos menuiseries s'inscrive dans le style de votre habitation et révèle harmonieusement les tendances décoratives de votre intérieur, nous vous proposons un grand choix d'options qui vous permettront de personnaliser votre porte d'entrée, vos fenêtres, portes d'intérieur et autres fermetures.



À VOTRE MESURE

Pour vos projets en neuf ou rénovation, nous vous proposons des menuiseries qui s'adapteront à vos ouvertures.

À VOS COULEURS

PVC, aluminium, acier, bois, mixte bois/alu, chaque matière se décline en de nombreux coloris et finitions standards qui sauront s'harmoniser avec le style de votre façade. Et si parmi les coloris standards de l'aluminium vous n'avez pas trouvé la bonne teinte, à façon, la palette de couleurs est illimitée.

À VOTRE PERSONNALITÉ

Au moment de choisir votre menuiserie, suivant les modèles, de nombreuses options s'offrent à vous pour avoir des portes et fenêtres 100 % personnalisées.

Ensembles composés, vitrages décoratifs, choix des poignées et de nombreux autres accessoires pour une menuiserie unique, qui vous ressemble.

BIEN VIVRE CHEZ SOI !

Au-delà d'un aspect purement esthétique et de performances thermiques et acoustiques, les menuiseries jouent un rôle important dans la sécurité de la maison et le fait de bien-vivre chez soi.

La domotique apporte 3 niveaux de prestations : du confort, de la communication et de la sécurité. Elle permet de commander de façon individuelle ou groupée, volets roulants, luminaires, chauffage, alarme,... Vous bénéficiez d'un véritable confort de vie et pouvez créer, selon vos activités, des scénarios, déclenchés par programmation manuelle de chez vous ou à distance.

Le système de protection solaire se plie à vos désirs et aux aléas de la météo. En été, les stores, fenêtres et volets se ferment quand l'ensoleillement est assez fort pour préserver la fraîcheur à l'intérieur du bâtiment et faire ainsi des économies sur la climatisation. En hiver, ils se ferment dès la tombée de la nuit, afin de préserver la chaleur à l'intérieur de la maison. Ce système peut être mis en parallèle avec les fonctions de sécurité pour ainsi fermer les volets si un intrus approche.

*Plus d'informations sur www.mplus-materiaux.fr



M+ MATÉRIAUX FACILITE TOUS VOS PROJETS



RELATION DURABLE

Je veux un interlocuteur de confiance

Ancrés aux côtés des professionnels du bâtiment et fort d'un savoir-faire et d'une culture nourris de milliers de projets, nous savons ce que veut dire une relation de confiance et responsable.



AIDE AU CHARGEMENT

J'ai besoin d'aide pour charger mon véhicule

Nos produits sont lourds et encombrants.

Nous vous aiderons naturellement à charger votre véhicule afin que votre achat ne devienne pas une corvée.

SERVICE LIVRAISON

J'ai besoin d'une livraison

Produits en stocks ou commandes spéciales, nous vous livrerons quelles que soient la nature et la configuration de votre projet : à votre domicile ou sur votre chantier.



EXPERTISE

Je veux de vrais conseillers

Nos collaborateurs spécialisés sont à votre disposition pour vous guider et définir, avec vous, vos besoins.

Leur savoir-faire et leurs compétences dans la construction et la rénovation des maisons et de leurs abords est l'assurance d'une prestation à la hauteur de vos projets et de votre bien-être.



DISPO SOUS 10 JOURS

Vite, vite, j'ai besoin d'un produit

Nos larges stocks en agence sont la garantie de répondre au quotidien de tous les chantiers.

Vous bénéficiez aussi de tous les avantages de nos plateformes logistiques et de leurs vastes stocks de bois, panneaux, outillage, carrelages, sols stratifiés et parquets avec une livraison à J+10.

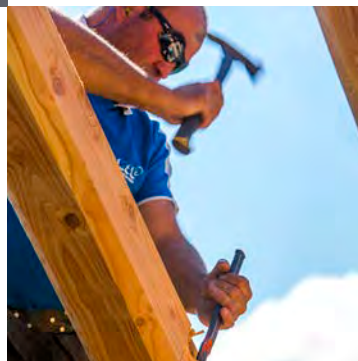

RÉSEAUX D'ARTISANS ET DE PROS

Je cherche un artisan

Pour une satisfaction totale, nous partageons avec vous, notre carnet d'adresses d'artisans professionnels pour des travaux réalisés dans les règles de l'art. Maçon, charpentier, couvreur, plaquiste, menuisier, carreleur, paysagiste, T.P., façadier, nous avons toujours de bonnes adresses à vous donner.

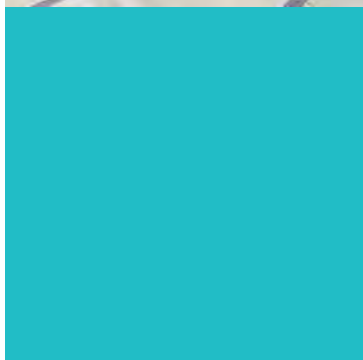

PROXIMITÉ

Je souhaite acheter auprès d'un acteur local

Nous vous proposons un réseau de 73 agences en Occitanie et Nouvelle-Aquitaine.

Dans les grandes villes ou dans les petites agglomérations, en zones péri-urbaines ou rurales, en vallées ou en montagnes, nos équipes vivent dans les mêmes territoires que vous et permettent à nos agences de s'inscrire dans votre voisinage.



Construisons durable

S'engager pour mieux bâtir vos projets.

M+ MATÉRIAUX S'ENGAGE À VOS CÔTÉS

M+ Matériaux développe de nombreuses actions afin de répondre aux enjeux **Sociétaux, Environnementaux et Sociaux** de notre époque.

Découvrez quelques-unes de nos principales actions dans nos trois domaines de responsabilité.

ENVIRONNEMENTAUX

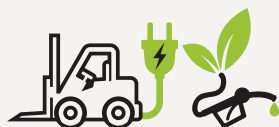

71%
de chariots électriques
et des alternatives au diesel
pour les camions
(usage de biocarburants et
commande de camions électriques)



**Labellisation
et traçabilité
des produits :**



157
agences certifiées

SOCIÉTAUX

17
projets soutenus
par la Fondation
du Groupe



99%
de fournisseurs
européens

68/100

au Rating Gaïa d'EthiFinance,
qui évalue la performance
et la transparence
de la démarche RSE
du Groupe



SOCIAUX

**CHARTRE
DE LA DIVERSITÉ**
Politique Handicap
Signature de la Charte
de la Diversité



95%
de salariés en CDI

Chiffres au 31/12/2022 périmètre Groupe Samse.

LA REP

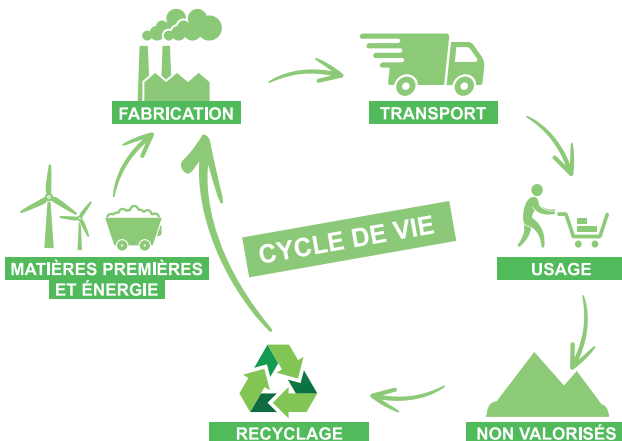

C'EST QUOI ?

C'est la responsabilité élargie des producteurs de produits et matériaux de construction du bâtiment à contribuer à la prévention et à la gestion des déchets qui en proviennent.

Depuis Le 1^{er} mai 2023, M+ Matériaux s'engage à mettre à disposition une solution de collecte gratuite des déchets triés, issus des produits concernés.

Cette solution sera présente dans nos différentes agences ou via des points de collectes privés/publics. Elle sera ouverte aux particuliers et professionnels.

Groupe Samse est partenaire d'





À VOS CÔTÉS POUR RÉUSSIR VOTRE PROJET MENUISERIES



CONSEILS DE PROS

N'hésitez pas ! Nos collaborateurs sont à votre service. En contact permanent avec les professionnels du bâtiment, ils vous apportent compétence et savoir-faire pour aller au bout de votre projet.

DEVIS GRATUIT

Tous nos devis sont gratuits et nos conseils avisés pour un achat plaisir.

FINANCEMENT

Des solutions adaptées à vos besoins. N'hésitez pas à nous consulter sur les offres particulières de financement. Un crédit vous engage et doit être remboursé. Vérifiez vos capacités de remboursement avant de vous engager.

AVANTAGES FISCAUX

Nos produits sont conformes et éligibles au crédit d'impôt développement durable et peuvent bénéficier d'un taux réduit de TVA dans le cas d'une prestation globale, fourniture et pose (se reporter à la réglementation en vigueur).

PRISE DE CÔTES

La prise de côte est effectuée sur demande une fois le devis validé. En rénovation, dans le cas d'une prestation fournie et posée* par nos soins, nous vérifions systématiquement les mesures sur le chantier.

PRESTATION DE POSE

Un interlocuteur unique : votre conseiller M+ Matériaux. Il vous accompagne tout au long de votre projet du choix des produits à la réalisation de l'installation. Tous nos poseurs sont des professionnels qualifiés pour un travail en toute confiance.

LIVRAISON

Nous pouvons vous livrer grâce à nos flottes de véhicules spécialement adaptés.

DEMANDE D'APRÈS-VENTE

Grâce à l'intervention de notre SAV, nous vous garantissons un suivi pour le bon fonctionnement de vos menuiseries, dans le cadre d'une pose effectuée dans le respect des règles de l'art.

LES NORMES, CERTIFICATIONS, LABELS

Bâtiments institutionnels, immeubles collectifs, lotissements, villas individuelles, maisons de caractère ou d'architecte, nos menuiseries sont conformes à tous les cahiers des charges de nos clients. Nos menuiseries ont toutes les normes attendues.

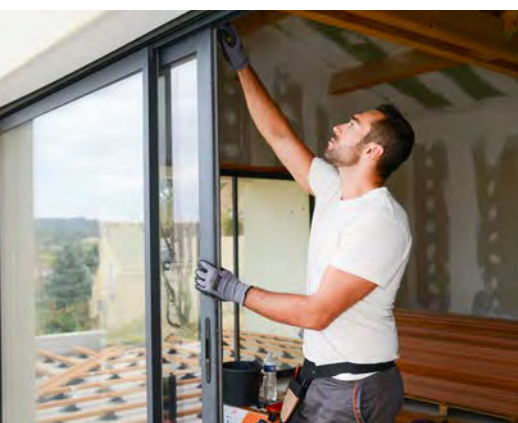



TOUS NOS SERVICES POUR « BIEN VIVRE » VOTRE PROJET MENUISERIES

PRODUITS EN EXPOSITION

Nous vous invitons à venir découvrir dans nos salles d'exposition nos menuiseries. La qualité, ça se touche !

DES IDÉES, DES CONSEILS

Nos différents catalogues vous présentent l'étendue de nos gammes de produits pour un habitat à votre image. A découvrir pour y puiser des conseils, des idées et bien d'autres informations sur mplusmatériaux.fr

QUALITÉ PRO

Nous vous proposons une offre complète sélectionnée avec exigence parmi de grandes marques de fabricants.

DISPONIBILITÉ

Certains produits sont en stock dans nos agences, disponibilité immédiate ou sur nos plateformes, sous 10 jours. Les autres produits sont fabriqués sur commande auprès de nos fournisseurs.





NOS NORMES, CERTIFICATIONS ET LABELS



ACOTHERM

Label qui certifie les performances acoustiques et thermiques des fenêtres (vitrage et menuiserie).



CEKAL

Label qui garantit l'étanchéité et la qualité des doubles vitrages pendant 10 ans.



CSTB ALU ET PVC

Certification délivrée par le Centre Scientifique et Technique du Bâtiment pour les menuiseries PVC et aluminium et validant les caractéristiques techniques des produits.



QUALICOAT

Label qui assure une qualité supérieure pour les menuiseries en aluminium thermolaquées.



QUALIMARINE

Label qui atteste d'une qualité adaptée pour des atmosphères agressives par une préparation spécifique des profilés en aluminium avant laquage.



COV

Etiquetage indiquant le niveau d'émission de Composé Organique Volatil, entre A+ (le produit émet très peu ou pas du tout) à C (le produit émet beaucoup).



NF FENÊTRES

Certification garantissant la qualité et la performance du produit et attestée par le CSTB.



NF FERMETURES

Certification garantissant la qualité et la performance du produit et attestée par le CSTB dans le domaine de la fermeture verticale.



CE NF EN 13241-1

Norme qui précise les exigences de performances et de sécurité relatives aux portes de garages et portails manuels ou motorisés destinés à être installés dans des zones accessibles aux personnes, dans des locaux industriels et commerciaux ou de garage dans les zones d'habitation. La conformité CE est attribuée suite à la réalisation d'essais et apporte la garantie d'une qualité et d'une constance de fabrication.

SOMMAIRE

LES FENÊTRES 08

Comment choisir ses fenêtres ? 10

PVC.....	14
Aluminium.....	18
Bois.....	25
Mixtes.....	26
De toit.....	

LES PORTES D'ENTRÉE..... 28

Comment choisir sa porte d'entrée ? 30

Aluminium.....	32
Acier.....	38
Mixtes.....	42
Bois.....	44
PVC.....	47
Palières.....	48
Marquises.....	49
Domotique.....	50

LES VOLETS 52

Comment choisir ses volets ? 54

Volets roulants et motorisations.....	56
Brise-soleil.....	59
Volets bois.....	60
Volets aluminium.....	61
Volets PVC.....	62
Bâti-rénovation.....	63
Motorisation volets battants.....	63
Grille de défense.....	64
Balconnets et barres d'appui.....	64

LES PORTES DE GARAGE..... 66

Comment choisir sa porte de garage ? 68

Sectionnelles.....	70
Latérales et enroulables.....	72
Basculantes.....	73
Motorisation.....	74
Portes de services et carports.....	75

LES ESCALIERS..... 76

Intérieurs.....	78
Extérieurs.....	80
Garde-corps.....	81

LES PORTES D'INTÉRIEUR..... 82

Comment choisir ses portes d'intérieur ? 84

Contemporaines.....	86
Décoratives.....	87
Tradition.....	92
Châssis escamotables.....	94

LES PLACARDS 96

Façades de placards.....	98
Aménagements intérieurs.....	100
Séparations de pièce.....	101
Verrières.....	101

LES PORTAILS 102

Portails.....	104
Clôtures et brise-vues.....	105

LES STORES ET PERGOLAS..... 106

Stores extérieurs de terrasse.....	108
Stores extérieurs de fenêtre.....	109
Pergolas.....	110

NOS PARTENAIRES..... 115

DES PICTOS POUR ÊTRE INFORMÉ EN UN CLIN D'ŒIL !

INFORMATIONS TECHNIQUES

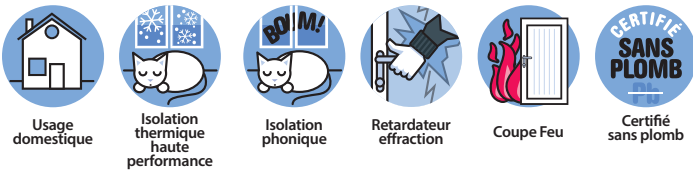

INFORMATIONS DÉCORATION

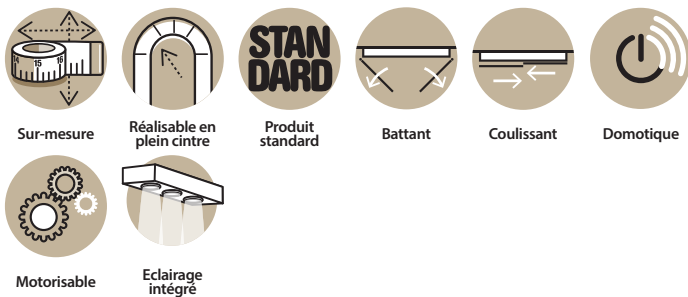

INFORMATIONS PRODUITS



GARANTIES







Les fenêtres

Bien choisir ses fenêtres	12
Fenêtres PVC	14
Fenêtres aluminium	18
Fenêtres bois	22
Fenêtres mixtes	25
Fenêtres de toit	26

Confort thermique, réduction de vos dépenses énergétiques, sécurité des personnes et des biens ou valorisation de votre patrimoine, en fonction de vos priorités et des bienfaits que vous recherchez, vous pourrez choisir vos menuiseries dans différents matériaux : PVC, aluminium, mixte ou bois. Découvrez une offre adaptée à tous les besoins.

Comment choisir ses Fenêtres ?

Les fonctions majeures d'une fenêtre sont de permettre à la lumière de rentrer et d'avoir une ouverture vers l'extérieur tout en répondant à différentes exigences qualitatives.

Les termes à connaître

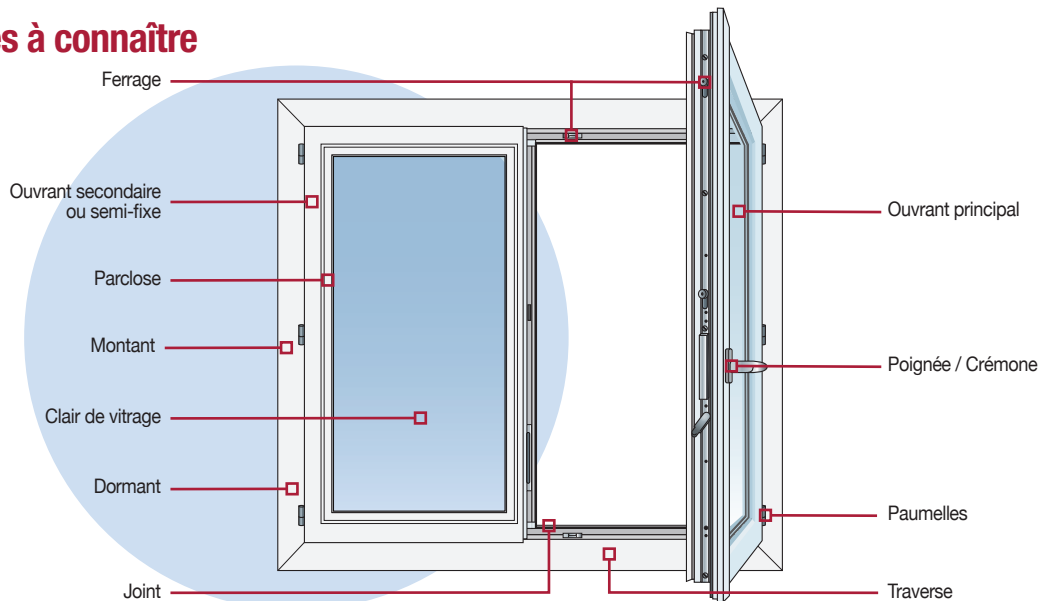

Les différents types d'ouverture

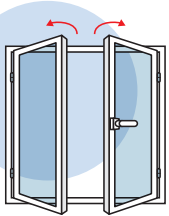

L'ouverture à la française

- Forme la plus courante
- Ouverture des vantaux par l'intérieur
- Ouverture la plus grande
- Meilleur renouvellement de l'air
- Plus grande vision vers l'extérieur
- De un à plusieurs vantaux

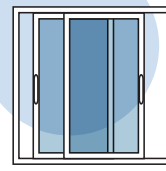

L'ouverture coulissante

- Gestion de l'ouverture souhaitée
- Gain de place en intérieur
- Utilisée pour des grandes dimensions
- Existe en version galandage
- De un à plusieurs vantaux

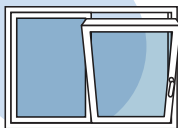

L'ouverture oscillo-battante

- Tous les avantages de l'ouverture à la française
- Tous les avantages de l'ouverture abattante
- Permet d'aérer sans avoir à ouvrir en grand les fenêtres, tout en restant sécurisé
- De un ou deux vantaux

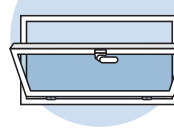

L'ouverture à soufflet ou abattante

- Ouverture en partie haute
- Utilisée pour la ventilation des garages et sous-sols

Les différents types de matériaux

De ★ à ★★★★★

	Entretien	Durabilité	Isolation thermique	Personnalisation	Prix
Bois	★★★★	★★★★★	★★★★★	★★★★★	€€€
PVC	★★★★★	★★★★★	★★★★★	★★★★★	€€
Aluminium	★★★★★	★★★★★	★★★★★	★★★★★	€€€€
Mixte	★★★★★	★★★★★	★★★★★	★★★★★	€€€€

Comprendre la performance thermique des fenêtres

- Le coefficient d'isolation « U » permet de connaître les performances d'isolation d'une paroi.
- Le coefficient U_g concerne l'isolation des vitrages
- Le coefficient U_w concerne l'isolation de la fenêtre dans son ensemble.

Plus le coefficient est petit, plus le pouvoir isolant est important.

- Le coefficient S_w définit la capacité de votre fenêtre à transmettre la chaleur d'origine solaire à l'intérieur de votre habitation

Plus le coefficient est grand, plus votre fenêtre laissera passer l'énergie solaire.

- Le coefficient TL_w indique la capacité de la fenêtre à laisser entrer la lumière naturelle dans votre logement.

Plus le coefficient est élevé, plus la quantité de lumière qui traverse votre vitrage sera élevée.

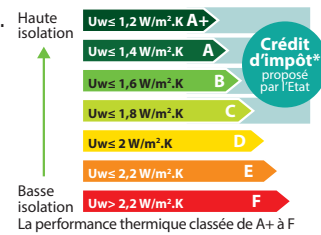

Choisir son vitrage en fonction de ses besoins

Plus de confort thermique ?



Les menuiseries que nous vous proposons sont constituées d'un double vitrage thermique (ITR = Isolation Thermique Renforcée). Ce vitrage est 40% plus performant qu'un double vitrage « ancienne génération » et génère donc des économies de chauffage.

L'intercalaire en fibre de verre « Warm-edge », positionné entre les deux vitrages, en lieu et place d'intercalaires traditionnels, accroît le pouvoir isolant global de la fenêtre.



Moins de bruit ?

Une menuiserie double vitrage standard offre déjà un bon rempart contre le bruit (affaiblissement acoustique d'au minimum 25 dB). L'augmentation de l'épaisseur d'une des deux vitres permet de réduire de moitié le niveau de bruit par rapport à un double vitrage normal.



Plus de sécurité ?

Pour la protection des biens et des personnes, il faut choisir un vitrage feuilleté composé de 2 verres assemblés entre eux à l'aide d'un film PVB (Poly Vinyle Butyral). Il offre une protection efficace contre les risques de blessures lors d'un choc ou comme retardateur d'effraction.



Décoratif ?

Le vitrage peut aussi être un élément de décoration s'adaptant à chaque type de pièces. Dépoli, avec ou sans motifs pour un rendu purement décoratif ou pour préserver l'intimité des espaces.

Différents types de pose et prises de côtes

Le choix de la pose dépend du type de chantier, maison neuve, ancienne, création d'une ouverture, dépose totale ou sur bâti existant. Il existe quatre types de pose : en rénovation, en feuillure, en applique ou en tunnel.

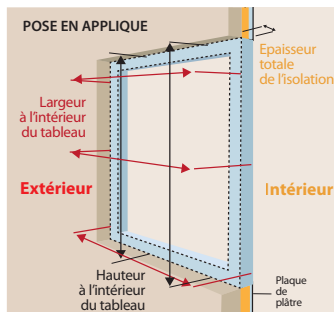

Pose en applique

Elle est principalement utilisée dans le neuf. Ce type de pose se justifie par la mise en place d'une isolation intérieure.

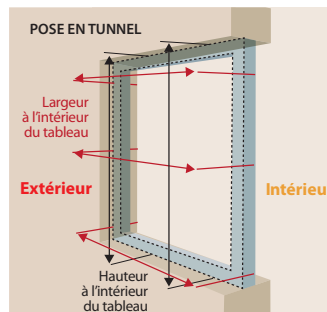

Pose en tunnel

Dans le cas d'une paroi de mur de forte épaisseur. Le dormant est positionné soit au nu intérieur de l'ouverture, soit à mi-distance.

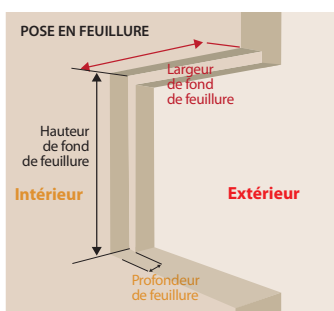

Pose en feuillure

Elle est caractéristique des maisons anciennes. Dans la maçonnerie intérieure de la maison est réalisée une feuillure sur un ou plusieurs côtés. Le dormant est encastré dans le mur de la maison.

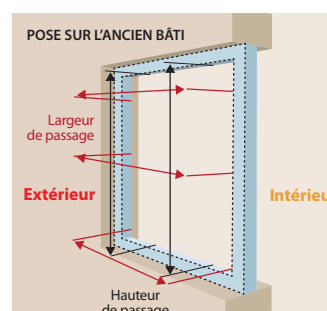

Pose en rénovation

Le nouveau dormant se fixe sur le cadre de l'ancienne menuiserie. Des profils d'habillages permettent une finition parfaite.



Finesse des lignes



Par ses formes élégantes et discrètes, cette fenêtre s'adapte à tous les types de construction et saura répondre à vos attentes, pour un budget maîtrisé.

Choix de finition :



Blanc



Beige



Gris



DéKOLine Gris foncé

Esthétique :



Poignée blanche en standard, inox sur les fenêtres couleurs

Votre menuiserie en détail

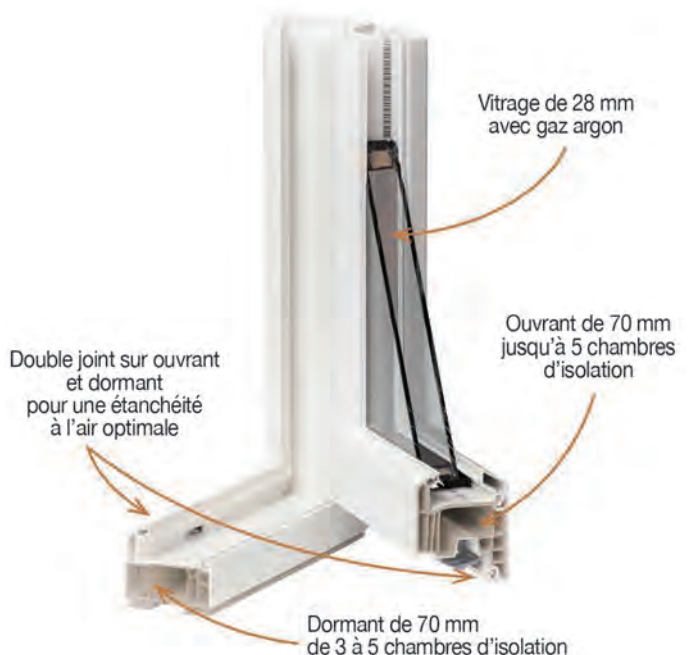

Fiabilité et durabilité :

- Ferrage métallique en standard
- Paumelles à vis cachée et bague anti-usure

Performances :

- U_w 1,4W/m²K
- AEV A*4 E*7A V*A2
- Facteur solaire $Sw \geq 0,42$
- Transmission lumineuse Tlw 0,55



Esthétique et personnalisable



Offrant un large choix de personnalisation, cette fenêtre répond aux normes les plus strictes en vigueur.

Choix de finition :



Esthétique :



Poignée centrée de série et battement central étroit de 108 mm

Fiabilité et durabilité :

- Profilé 100% recyclable et joncs en fibre de verre dans les profilés couleurs
- Ferrage métallique en standard
- Paumelles à vis cachée et bague anti-usure

Performances :

- Uw de 1,3W/m²K
- AEV A*4 E*8A V*A3
- Facteur solaire Sw ≥ 0,42
- Transmission lumineuse Tlw 0,55

Votre menuiserie en détail



Possibilité de bicoloration suivant les teintes



Isolation thermique haute performance

La fenêtre à haute performance énergétique compatible BBC. C'est la meilleure réponse aux évolutions environnementales, économiques et législatives.

Choix de finition :



Blanc



DéKOline Gris quartz



DéKOline Gris fenêtre



DéKOline Gris basalte



DéKOline Gris ardoise



DéKOline Gris anthracite



DéKOline Chêne doré



DéKOline Chêne liège



DéKOline Noyer

Votre menuiserie en détail

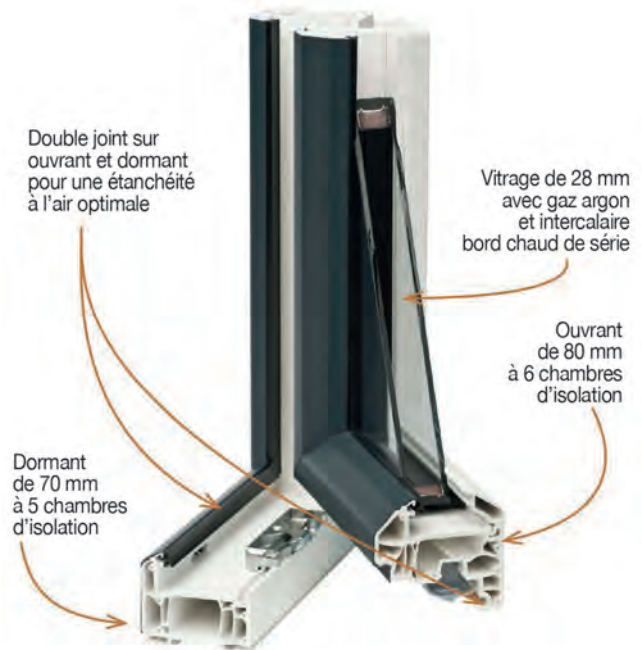

Fiabilité et durabilité :

- Joncs en fibre de verre
- Pas de déformation et étanchéité optimale



Ouvrant ventilant sécurisé :

- Ventilation sans risque d'effraction grâce aux galets champignon (en option)

Performances :

- U_w 1,2W/m²K
- AEV A*4 E*8A V*A3
- Facteur solaire $S_w \geq 0,42$
- Transmission lumineuse T_{lw} 0,56



Optez pour le capteur anti-intrusion grâce à une solution digitale qui vous permet à l'aide de votre smartphone de savoir si votre fenêtre est ouverte ou fermée verrouillée



L'élégance de s'effacer devant la vue



Intérieur comme extérieur, l'allure fluide de sa ligne est soulignée par un joli galbe contemporain. Cette gamme est dotée d'une très bonne performance d'étanchéité à l'air et d'une isolation thermique élevée.

Choix de finition :



Blanc



Chêne doré



Gris anthracite

Performances :

Jusqu'à $U_w 1,4W/m^2K$ avec l'option bouclier thermique et warm-edge AEV A*4 E*7B V*A2

LES BLOCS-BAIES

C'est un ensemble indissociable «volet + fenêtre» particulièrement adapté pour les constructions neuves.

La solution volet roulant avec coffre apparent



Solution bloc-baie avec coffre accessible
Facilité de mise en œuvre
Harmonisation de la teinte du caisson avec la fenêtre possible, suivant finition

La solution bloc-baie avec coffre invisible



Solution bloc-baie avec coffre invisible
Facilité de mise en œuvre
Excellente étanchéité et isolation thermique





Finesse des profilés



Une gamme de baies coulissantes au design épuré qui associe finesse des profilés, qualité de finition, confort, performance et personnalisation avec une poignée au design exclusif et à la couleur de la baie.

Choix de finition :

- Satinée ou fine texture
- Monocoloration et bicoloration



Disponible dans différents coloris RAL

Esthétique :

- Poignée de tirage



Standard



En option, existe aussi en version connectée

Performances :

- U_w 1,6W/m²K
- AEV A*3 E*5B V*A2
- Facteur solaire $Sw \geq 0,47$
- Transmission lumineuse Tlw 0,67

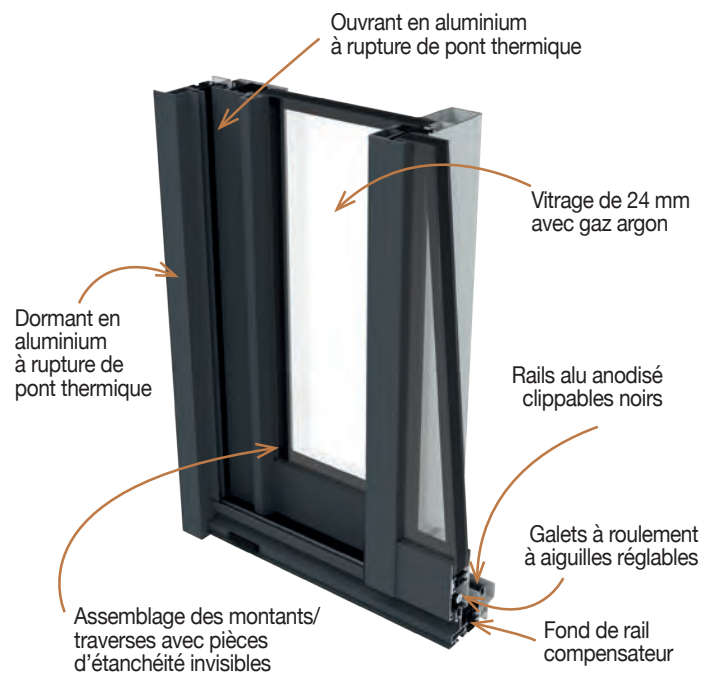
Votre menuiserie en détail**Personnalisation :**

Avec sa poignée OMEGA intégrée au montant central, elle apporte un vrai confort pour l'ouverture et la fermeture de la baie. Poignée à la couleur de la menuiserie (selon nuancier).



Option isolation renforcée (vitrage standard 4/16/4 FE Argon Eclaz + Warm Edge+, profil mousse pour isolation).
Performances : U_w 1,3W/m².K - A*4 E*5B V*A2 - $Sw \geq 0,39$ - Tlw 0,58



Confort thermique et sécurité

Une sécurité haut de gamme, une ergonomie totale, et un choix esthétique ! Une isolation thermique couplée à une étanchéité à l'air maximale, confèrent à ce coulissant des performances inégalées.

Choix de finition :

- Satinée ou fine texture
- Monocoloration et bicoloration



Disponible dans différents coloris RAL

Fiabilité et durabilité :

Montants et chicanes renforcés sur vantail de service pour plus de solidité et de rigidité à l'usage.

Performances :

- U_w 1,4W/m²K
- AEV A*4 E*5B V*A2
- Facteur solaire S_w entre 0,37 et 0,55
- Transmission lumineuse T_{lw} 0,5

Esthétique :

Poignée de tirage



Poignée à tourner ergonomique de sécurité Secustik sur vantail principal, de série.

Confort :

- Poignée ergonomique



Poignée à 20° offrant un confort d'utilisation optimal à l'utilisation de vos fenêtres et portes-fenêtres. Disponible sur demande

Votre menuiserie en détail

Ouvrant en aluminium à rupture de pont thermique

Vitrage de 28 mm avec gaz argon et intercalaire bord chaud (en option)

Joint élastomère sur les montants

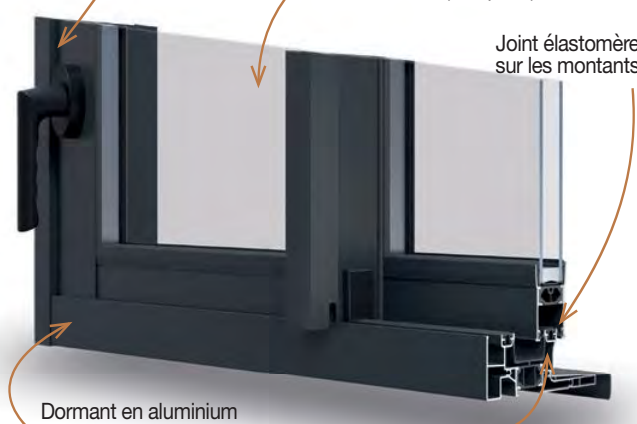

Dormant en aluminium à rupture de pont thermique

Bouclier thermique en PVC de série pour une meilleure isolation (suivant de type de pose)



Votre intérieur et votre extérieur
ne font plus qu'un !



Les baies à galandage agrandissent votre espace de vie vers l'extérieur et libèrent le passage grâce aux ouvrants qui se dissimulent dans les cloisons.

Choix de finition :

- Satinée ou fine texture
- Monocoloration et bicoloration



Disponible dans
différents coloris RAL

Performances* :

- Uw jusqu'à 1,5W/mK
- AEV jusqu'à A*4 E*5B V*A2
- Facteur solaire Sw jusqu'à 0,38
- Transmission lumineuse Tlw 0,57

* version galandage 2 vantaux,
refoulement du même côté

Version cadre isolé

Grâce à la haute performance thermique de son isolation intégrée, le galandage aluminium isolé permet de supprimer les migrations d'air passant dans le doublage et d'obtenir sur la partie refoulement une faible déperdition de chaleur. Un concept qui facilite également la pose et la finition.

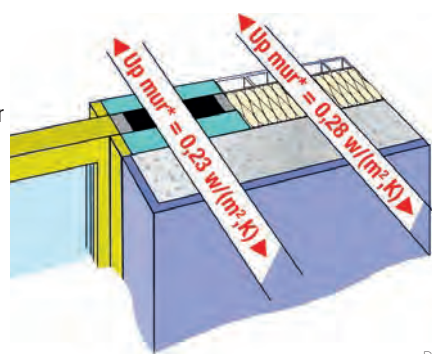

Vue face
extérieure



Vue face
intérieure

Panneau isolant fixé au dormant
(existe également dans une
version cadre non isolé)

Les différentes configurations :

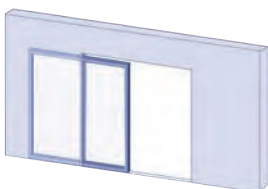

1 vantail, refoulement à gauche



2 vantaux, refoulement du même côté à gauche



2 vantaux, refoulement opposé

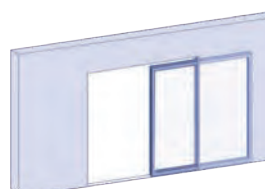

1 vantail, refoulement à droite



2 vantaux, refoulement du même côté à droite



Faites entrer la lumière

Grâce à leur conception d'ouvrant caché, la surface vitrée est supérieure de 20% par rapport à une fenêtre traditionnelle à ouvrant apparent. Ouverte ou fermée, elle vous apporte autant de luminosité et d'apport solaire.

Choix de finition :

- Satinée ou fine texture
- Monocoloration et bicoloration



Disponible dans différents coloris RAL

Performances* :

- De 1,5W/m²K jusqu'à 1,2W/m²K
- AEV A*4 E*7B V*A2
- Facteur solaire Sw ≥0,42
- Transmission lumineuse Tlw 0,59

* Performances maximales indicatives suivant le type de vitrage

Voire menuiserie en détail



Personnalisation :



Design droit pour un aspect contemporain



Design galbé pour un aspect intemporel

Esthétique :

- Poignée de manœuvre



Poignée ALFA Standard



Poignée SIGMA
En option, une poignée identitaire au design exclusif assortie aux poignées des baies coulissantes. Existe également en version connectée.

Une poignée connectée :



Alimentée par une pile Lithium, la poignée SIGMA communique sur votre tablette ou smartphone, l'état de sa position : position fermée, ouverte ou ventilation

Pour les baies, chacune des poignées manoeuvrables sera une poignée connectée. Disponible dans tous les coloris du nuancier (hors chêne doré et anodisé)



Finition pointe de diamant sur le profil de battement central extérieur

Fenêtre oscillo-battante



Paumelle laquée sans vis apparente

Avec cette option, vous aérez votre maison tout en restant sécurisé

Qualité des accessoires et sécurité



Verrouillage multi-points à galets et gâches métalliques

Donnez du style à vos portes-fenêtres en y associant un soubassement isolé

Drainage invisible



Assure l'évacuation de l'eau

Porte-fenêtre avec poignée serrure



Grâce à cette option, l'ouverture de votre porte-fenêtre est possible de l'intérieur comme de l'extérieur avec la sécurité d'une fermeture à clé

Porte-fenêtre avec soubassement





L'alliance du bois et de l'aluminium



La fenêtre bois-aluminium séduit pour tous ses atouts ! Le bois à l'intérieur apporte une touche déco et chaleureuse. Et côté extérieur, l'aluminium garantit un look design et une facilité d'entretien.

Performances Fenêtre :

- Uw 1,2W/m²K
- AEV A*4 E*9A V*A2
- Facteur solaire Sw ≥0,46
- Transmission lumineuse Tlw 0,58

Performances Couissant :

- Uw 1,4W/m²K
- AEV A*4 E*6B V*A2
- Facteur solaire Sw ≥0,51
- Transmission Lumineuse Tlw 0,65

Votre menuiserie en détail

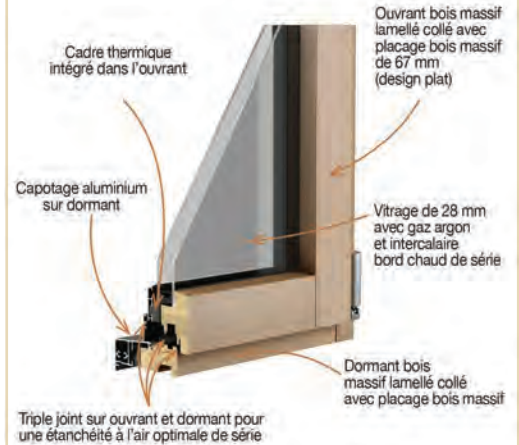

FENETRES MIXTES PVC-ALUMINIUM

Associant des qualités d'isolation élevée, une étanchéité à l'air renforcée et aux lignes épurées, cette fenêtre permet à toutes les réalisations architecturales de conjuguer, l'élégance esthétique et colorée de l'aluminium aux performances du PVC.

Votre menuiserie en détail



Le meilleur du PVC et de l'aluminium



Choix de finition intérieure PVC (blanc, plaxé ou plaqué) et extérieure aluminium (granité, sablé, ton bois) :

Blanc INT - EXT	Gris anthracite INT - EXT	Gris basalte INT - EXT	Chêne européen (plaqué) INT	Chêne irlandais INT	Fraké africain (plaqué) INT	Gris ardoise INT	Gris quartz INT	Gris fenêtre INT	Noir sombre INT
Gris clair EXT	Brun gris EXT	Noir foncé EXT	Ivoire clair EXT	Rouge pourpre EXT	Vert mousse EXT	Noir sablé EXT	Gris sablé EXT	Chêne doré EXT	Autres RAL EXT



Symbole de l'authenticité et de l'excellence, cette fenêtre est reconnue pour son esthétique et ses performances en isolation thermique et acoustique.

Essences de bois :



Pin non abouté (sauf en pré-finition ou lasure teintée)



Bois exotique abouté



Chêne abouté

Choix de finition (suivant essence de bois) :



Bois naturel



Prépeinture blanche

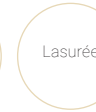

Lasurée



Laquée



Disponible dans différents coloris RAL

Formes spéciales :

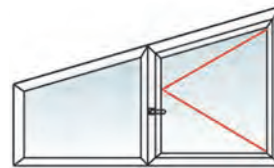

Trapèze



Œil de bœuf

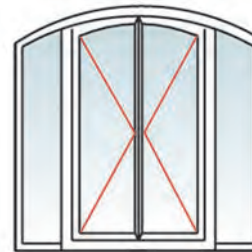

Cintre surbaissé

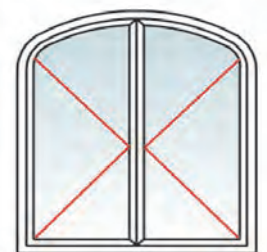

Anse de panier

Votre menuiserie en détail

Vitrage de 26 mm avec gaz argon et intercalaire à bord chaud de série

Vitrage posé en U type «portefeuille» permettant ainsi de réunir à la fois des performances thermiques et phoniques

Ouvrant de 58 mm

Dormant de 58 mm

Simple joint et 2^e joint en option (pour un renforcement acoustique)

Performances* :

- Uw jusqu'à 1,4W/m²K
- Facteur solaire Sw ≥0,43
- Transmission lumineuse TLw 0,56

* Suivant essence de bois

Des détails soignés :



Vue extérieure, partie centrale et rejets d'eau



Pour une entrée de lumière optimale : juxtaposer 2 fenêtres de toit

Pour éclairer une pièce, la surface vitrée doit représenter au minimum 17% de la surface habitable*. Il n'y a pas de maximum : 20 à 25% est le ratio généralement constaté en rénovation.
*taux d'éclairage naturel minimum recommandé par la Réglementation Thermique 2012

Bien choisir le niveau de confort

FENÊTRE TOUT CONFORT :



FENÊTRE CONFORT :



Bien choisir le type d'ouverture



Ouverture manuelle à rotation GGL / GGU

- Barre de manoeuvre sur la partie supérieure pour ouverture en rotation
- Possibilité de placer du mobilier sous la fenêtre de toit



Ouverture manuelle à projection GPL / GPU

- Double système d'ouverture avec poignée en partie basse et barre de manoeuvre en partie haute
- Projection à 45°



Electrique ou à énergie solaire VELUX INTEGRA

- Capteur de pluie intégré : la fenêtre de toit se ferme automatiquement en cas de pluie
- Ouverture d'un seul geste de toutes les fenêtres, grâce au clavier mural fourni et pré-appairé

Bien choisir la finition intérieure



EverFinish

- Bois enrobé d'une coque de polyuréthane
- Ultra résistant dans le temps



WhiteFinish

- Bois peint en blanc
- Bois de haute qualité avec peinture à base acrylique

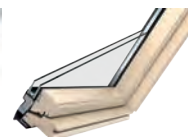

ClearFinish

- Bois verni

Les solutions «clé en main»

Verrière "2en1" VELUX, conçue pour toutes les pièces



Disponible dans un large choix de tailles, la verrière 2en1 s'adapte facilement à toutes les pièces. Sa largeur minimum de 127 cm permet facilement de loger un bureau ou un meuble pour donner une nouvelle fonction à l'espace. Une installation simple et rapide. Un cadre unique, un seul chevêtre et une seule ouverture dans le toit nécessaires. L'installation est aussi simple que celle d'une fenêtre de toit classique.

[Réf. GGLS/GPLS 2076/30. Disponibles en 4 tailles symétriques : 127 x 118 cm, 127 x 140 cm, 151 x 118 cm et 151 x 140 cm. Version manuelle ou motorisée solaire.]

Les solutions «Lumière»

La verrière atelier VELUX, une solution "3en1"



Un seul cadre pour 3 fenêtres : deux fenêtres à rotation type GGL et un élément fixe de même taille au milieu, pour une entrée de lumière maximisée. Installation simple et rapide avec une seule ouverture dans le toit et un seul chevêtre à créer.

Réf. GGLS - Disponible en 2 tailles : 188 x 118 cm et 188 x 140 cm
Equipements compatibles : store pare-soleil (MSLS) et volet roulant souple (SSSS)

Volets roulants

Solaire SSL (1) RIGIDE

- Sans fil - idéal pour la rénovation sur des fenêtres existantes
- Installation rapide sans passage de câble

Electrique SML (1) RIGIDE

- Filaire - idéal pour le neuf
- A coupler avec un boîtier d'alimentation KUX 110 sur fenêtre manuelle, ou connexion directe sur fenêtre électrique VELUX INTEGRA

Solaire SSS (1) SOUPLE

- Sans fil - idéal pour la rénovation sur des fenêtres existantes
- Installation rapide sans passage de câble



Protection contre la chaleur, 95% de la chaleur arrêtée.*



Jusqu'à 27% d'isolation complémentaire en hiver**



Occultation optimale de la pièce



Isolation phonique aux bruits d'impact (pluie, grêle)



Sécurité renforcée, dissuasif contre l'effraction



Occultation



Protection contre la chaleur 92% de la chaleur arrêtée.*

* Selon calculs réalisés sur fenêtres vendues après 2013

** Selon calculs réalisés sur fenêtres avant 2013 (sans traitement du verre)

(1) Commande murale radio fournie pré-appairée

Stores extérieurs

Solaire MSL Électrique MML Manuel MHL



- 86% de la chaleur arrêtée*
 - Laisse entrer la lumière
 - Facile à installer de l'intérieur de la pièce
 - Idéal en complément d'un store intérieur
- Invisible lorsque le store est remonté

* selon calculs réalisés sur fenêtre vendue après 2013

Les stores intérieurs

Le store occultant et isolant (réf. FHC)



Occultation optimale jusqu'à 98,8%*
Jusqu'à 27% d'isolation complémentaire en hiver (tissu plissé en nid d'abeille doublé d'un film d'aluminium isolant).
Modulable : se manipule par le haut ou par le bas
Coloris noir standard. 15 autres coloris disponibles sur commande.

Le store occultant (réf. DKL)



Occultation optimale garantie : 99,8%*.
Toile de haute qualité pour une couleur inaltérable.
Disponible en 4 coloris standards et 12 autres coloris sur commande.
Existe aussi en version motorisée électrique (réf. DML) ou à énergie solaire (réf. DSL).

Le store Duo occultant et tamisant (réf. DFD)



"2en1" avec une toile occultante et une toile plissée tamisante prémontées dans un seul produit.
Toile de haute qualité pour une couleur inaltérable.
Disponible en 4 coloris standards et 12 autres coloris sur commande.

*selon résultats mesurés en laboratoire

Pour un climat intérieur sain

VELUX ACTIVE with NETATMO permet d'assainir facilement le climat intérieur. Des capteurs intelligents surveillent en continu la température, l'humidité et le niveau de CO² et ouvrent ou ferment les fenêtres de toit ou les équipements motorisés en conséquence. Grâce à l'application, les produits motorisés VELUX se pilotent à distance ou la voix.







Les portes d'entrée

Bien choisir sa porte d'entrée	30
Portes d'entrée aluminium	32
Portes d'entrée acier	38
Portes d'entrée mixtes	42
Portes d'entrée bois	44
Portes d'entrée PVC	47
Portes palières	48
Marquises	49
Domotique	50

Encadrée de part et d'autre des fenêtres, la porte d'entrée revêt un caractère symbolique. Elle doit être la plus belle menuiserie de la maison en harmonie avec les dimensions, le style et les coloris de l'habitation.

Nous avons sélectionné une large gamme de portes s'inscrivant dans les tendances actuelles.

Comment choisir sa Porte d'entrée ?

Aujourd'hui, la porte d'entrée demeure un pilier majeur de l'architecture de la maison. Elle n'est pas que le symbole de l'intérieur et de l'extérieur, mais elle doit être un élément de protection dissuasif et efficace. Défense contre les intrus et contre les variations climatiques, elle doit être de qualité et peut être renforcée par des caractéristiques d'isolation. Elles ne doivent pas faire oublier que la porte d'entrée donne le caractère de la maison, à ce titre, l'esthétisme, la matière et les finitions doivent s'harmoniser avec l'ensemble des composants de la façade.

Les termes à connaître

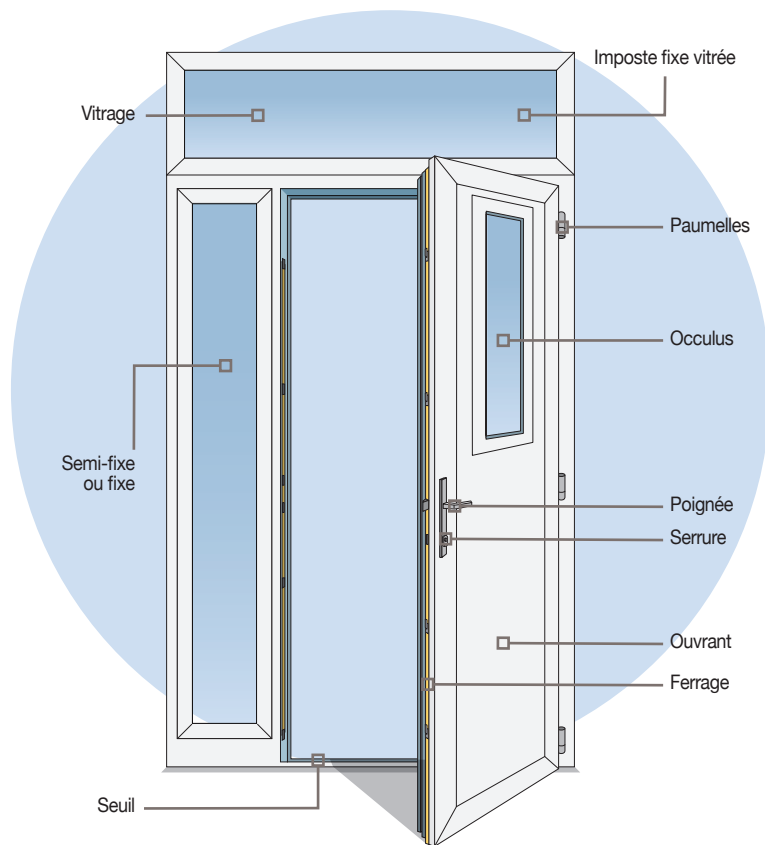

Les différents types de portes existantes

Pleine : elle est à la fois très isolante et sécurisante.

Semi-vitrée : la présence d'éléments vitrés plus ou moins importants permet de décliner de nombreux styles décoratifs. Un gain de luminosité mesuré pouvant s'adapter à tous les styles. En toute sécurité.

Vitrée : elle est esthétique et donne un sentiment de légèreté. Idéale pour les entrées sombres, vous gagner en luminosité sans perdre en sécurité.

Les différents types de matériaux

De ★ à ★★★★★

	Entretien	Durabilité	Isolation thermique	Personnalisation	Prix
Bois	★★	★★★★	★★	★★	€€
PVC	★★★★★	★★★★	★★★★★	★★	€€€
Acier	★★★★★	★★★★★	★★★★★	★★★	€€
Aluminium	★★★★★	★★★★★	★★★★★	★★★★★	€€€€
Mixte	★★★★★	★★★★★	★★★★	★★★★★	€€€€

Être bien isolé

La performance thermique d'une porte d'entrée s'exprime en Ud qui est le coefficient de transmission surfacique. Plus la valeur Ud est faible, plus l'isolation est efficace, les déperditions de chaleur seront moins importantes et la consommation d'énergie plus faible.

Haute isolation

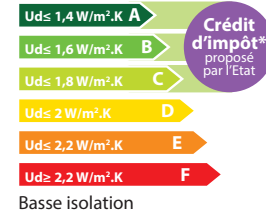

Être bien protégé

Aujourd'hui, on attend de la porte d'entrée qu'elle soit un élément concret de protection contre les intrusions. C'est pourquoi, elle doit être dotée au minimum d'une serrure 3 points de fermeture.

Nos packs sécurité offrent diverses options permettant d'augmenter la résistance à l'effraction : serrure multipoints, à crochet, de sécurité, normes A2P, A2P*, barillet sécurisé avec carte de propriété, système anti-dégondage, contrôle d'accès carte, lecteur d'empreinte digitale, ouverture à distance.

Les portes avec vitrage doivent être protégées par une grille de sécurité ou intégrer un verre feuilleté (classe 2 ou classe 5).

Personnaliser sa porte

Au-delà du type de porte et du matériau choisis, de nombreuses autres options permettent de réaliser la porte d'entrée adaptée à votre habitation et votre style :

- **Le modèle** : nous vous proposons plus de 500 modèles standards ou sur-mesure allant jusqu'à la reproduction à l'identique de votre ancienne porte d'entrée.
- **Le coloris** : chaque matériau se décline en une gamme de coloris étendue.
- **La poignée** : sur plaque ou rosace, barre de tirage, bâton de maréchal, décorative, laiton ou rustique suivant les portes.
- **Des éléments de décoration** : inserts aluminium, miroir, inox,...
- **Le vitrage** : transparent, réfléchissant, décoratif.

Différents types de pose et prises de côtes



Pose en applique

Elle est principalement utilisée dans le neuf. Ce type de pose se justifie par la mise en place d'une isolation intérieure.



Pose en feuillure

Elle est caractéristique des maisons anciennes. Dans la maçonnerie intérieure de la maison est réalisée une feuillure sur un ou plusieurs côtés. Le dormant est encastré dans le mur de la maison.



Pose en tunnel

Dans le cas d'une paroi de mur de forte épaisseur. Le dormant est positionné soit au nu intérieur de l'ouverture, soit à mi-distance.

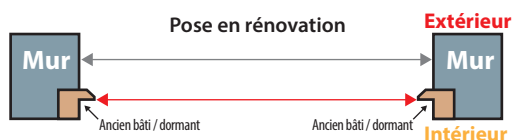

Pose en rénovation

Le nouveau dormant se fixe sur le cadre de l'ancienne menuiserie. Des profils d'habillages permettent une finition parfaite.



Robustesse à toute épreuve

100% recyclable, très facile à entretenir, extrêmement résistant et palette de couleurs illimitées : l'aluminium cumule beaucoup d'avantages. La conception monobloc de l'ouvrant vous garantira les meilleures performances phoniques, thermiques et d'étanchéité que vous puissiez attendre de votre porte d'entrée.

Choix de finition :

- Satinée ou fine structure
- Monocoloration et bicoloration



Disponible dans différents coloris RAL

Ouvrant monobloc de 60 mm jusqu'à 100 mm (suivant modèle, sauf porte d'entrée grand vitrage 70 mm)



- 1 Dormant aluminium à recouvrement et à rupture de pont thermique.
- 2 Mousse isolante haute performance thermique.
- 3 Parement en aluminium.
- 4 Joint périphérique sur ouvrant assurant l'étanchéité à l'air.
- 5 Seuil aluminium de 20 mm à rupture de pont thermique, conforme aux normes Personnes à Mobilité Réduite.
- 6 Joint sur dormant assurant l'étanchéité à l'eau et à l'air.

Le sens du détail :

Sur les portes d'entrée aluminium 100 mm, le dormant est affleurant avec la porte. Rosace intégrée pour plus de sécurité.



Une barre de tirage pour ma porte d'entrée :

Esthétique et contemporaine, la barre de tirage vous permettra à coup sûr de vous différencier de votre voisin. C'est aussi un gage de sécurité : vous ne pouvez plus oublier de la fermer



La sécurité :

Un élément clé

Serrure 5 points de fermeture en standard dont 2 crochets de sécurité (suivants modèles). Pack haute sécurité complet possible en option.



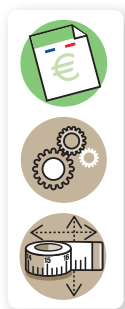

SIVA



Ud 1,1 W/m².K*
 Modèle présenté en brun 2650 fine structure
 Triple vitrage sablé classe P2A de sécurité
 En option vitrage classe P5A
 Décor ton inox en applique affleurant à la tôle
 Existe en épaisseur 80 mm



MARSIA



Ud 1,3 W/m².K*
 Modèle présenté en gris 7039 satiné
 Triple vitrage sablé de sécurité
 En option vitrage classe P5A
 Existe en épaisseur 60 mm



POLIADE



Ud 1,1 W/m².K*
 Modèle présenté en gris 7016 fine structure
 Panneau rainuré avec décor inox affleurant sur les 2 faces
 Existe en épaisseur 60 mm

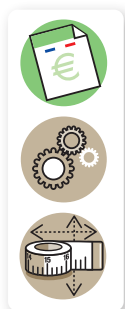

GRAPHITE



Ud 0,69 W/m².K*
 Modèle présenté en combinaison céramique pierre anthracite et gris 7016 fine structure
 Barre de tirage intégrée au coeur de la porte
 Existe en épaisseur 100 mm avec parement céramique

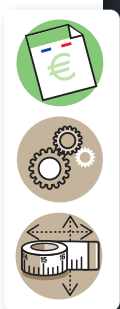

METEORE



Ud 0,91 W/m².K*
 Modèle présenté en gris 7016 satiné
 Décor rainuré faces intérieure et extérieure
 Existe en épaisseur 80 mm

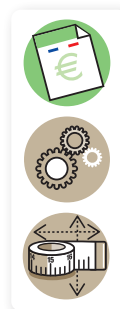

LANGEAIS



Ud 1,4 W/m².K*
 Modèle présenté en gris 2900 fine structure
 Double vitrage transparent classe P2A de sécurité, petit bois aspect plomb intégré
 En option : 6 carreaux et vitrage classe P5A
 Existe en épaisseur 80 mm

* Ud calculé selon la norme NF EN14351-1

Echelle de prix pour une porte d'entrée en aluminium de dimension 2150x900 mm, tableau sans tapée. Teinte du nuancier standard sans option de finition



MIKASA-EVO

€€€€€

Ud en cours de calcul
Modèle présenté en noir 2100 fine structure
Double vitrage sablé classe P2A avec petits bois collés 2 faces
En option vitrage classe P5A
Existe en épaisseur 80 mm
Disponible en version non EVO (symétrie de la conception)



KAMY

€€€€€

Ud en cours de calcul
Modèle présenté en noir 2100 fine structure
Double vitrage motif sablé inspiration Virgule
En option vitrage classe P5A
Disponible en version EVO (maximisation du clair de vitrage)



KAMY-EVO

€€€€€

Ud en cours de calcul
Modèle présenté en noir 2100 fine structure
Double vitrage motif sablé inspiration Virgule
En option vitrage classe P5A
Disponible en version non EVO (symétrie de la conception)



KANTO

€€€€€

Ud en cours de calcul
Modèle présenté en noir 2100 fine structure
Double vitrage sablé de sécurité
En option vitrage classe P5A
Existe en épaisseur 80 mm
Disponible en version EVO (maximisation du clair de vitrage)



KIGALI-EVO

€€€€€

Ud en cours de calcul
Modèle présenté en noir 2100 fine structure
Double vitrage sablé de sécurité
En option vitrage classe P5A et 18 vitrages Déco disponibles
Existe en épaisseur 80 mm
Disponible en version non EVO (symétrie de la conception)



CRISTALLIN

€€€€€

Ud 1,4 W/m².K
Modèle présenté en noir 2100 fine structure
Triple vitrage sablé de sécurité
Motifs effet miroir et noirs sur face extérieure, motifs noirs et aspect aluminium sur face intérieure
Grande barre de tirage (en option)
Existe en épaisseur 72 mm

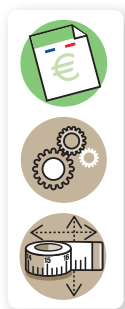

DUNE



Ud 0,91 W/m².K*

Modèle présenté en gris 7030 fine structure
Décor extérieur ton sur ton
Existe en épaisseur 80 mm

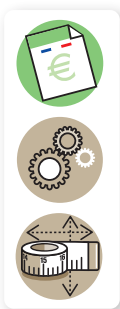

HELIOPOLIS



Ud 1,2 W/m².K*

Modèle présenté en gris 7033 satiné avec cimaise
crnelée en option
Double vitrage sablé de sécurité avec grille
insérée de couleur gris 2900 fine structure
2 faces
Existe en épaisseur 80 mm

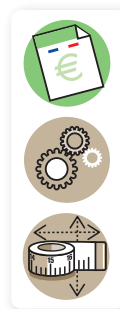

ATHENA



Ud 1,3 W/m².K*

Modèle présenté en bronze fine structure
Double vitrage sablé de sécurité
En option vitrage classe P5A
Grille insérée dans le vitrage, laquée à la couleur
extérieure de la porte
Existe en épaisseur 80 mm

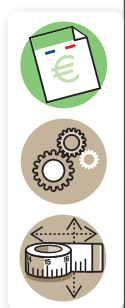

AZUR



Ud en cours de calcul

Modèle présenté en gris 2900 fine structure
Barre de tirage intégrée, décor Gris Déco et triple
vitrage sablé classe P2A sécurité
En option vitrage classe P5A
Rappel du décor avec des rainures dans le
panneau face intérieure
Existe en épaisseur 80 mm

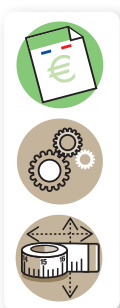

GALA



Ud 1,3 W/m².K

Modèle présenté en noir 2100 fine structure
Décor alu brossé et motifs usinés sur face
extérieure
Barre de tirage graphite en option
Motifs usinés et poignée pyrite face intérieure
Miroir intérieur en option
Existe en épaisseur 85 mm

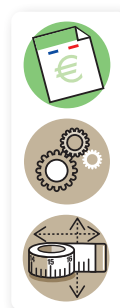

JAVA



Ud 1,3 W/m².K

Modèle présenté en gris 9007 fine structure
Triple vitrage feuilleté dépoli
Décor alu brossé et motifs usinés sur face
extérieure
Motifs usinés sur face intérieure
Poignée pyrite
Existe en épaisseur 85 mm

* Ud calculé selon la norme NF EN14351-1

Echelle de prix pour une porte d'entrée en aluminium de dimension 2150x900 mm, tableau sans tapée. Teinte du nuancier standard sans option de finition



ELIADÉ



Ud 1,1 W/m².K
 Modèle présenté en noir 2100 fine structure
 Inserts aspect miroir sur face extérieure, décors usinés sur face intérieure
 Existe en épaisseur 72 mm



DESTRA



Ud 1,4 W/m².K
 Modèle présenté en gris 7016 satiné
 Triple vitrage dépoli faible émissivité avec grille intégrée
 Plinthe et cimaise en option
 Existe en épaisseur 72 mm

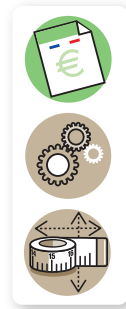

BACCARA



Ud 0,82 W/m².K
 Modèle présenté en noir 2100 fine structure
 Décor alu brossé, joncs alu poli brillant et motifs usinés effet 3D sur face extérieure, décors usinés effet 3D sur face intérieure
 Poignée Pyrite
 Barre de tirage graphite en option
 Existe en épaisseur 85 mm



ALBE



Ud 1,3 W/m².K*
 Modèle présenté en gris 2400 fine structure
 Triple vitrage sablé de sécurité
 En option vitrage classe P5A
 Panneau rainuré face intérieure et extérieure
 Existe en épaisseur 60 mm

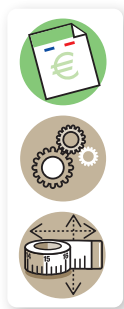

MAQUIS



Ud 1,1 W/m².K*
 Modèle présenté en gris 7016 fine structure
 Triple vitrage sablé de sécurité
 En option vitrage classe P5A
 Panneau rainuré faces intérieure et extérieure
 Décor ton inox affleurant à la tôle face extérieure
 Existe en épaisseur 80 mm

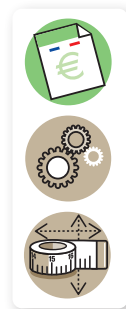

SIDERALE



Ud 0,68 W/m².K*
 Modèle présenté en gris 7047 satiné
 Panneau lisse faces intérieure et extérieure
 Barre de tirage rectangle 1100 mm laquée à la couleur de la porte, poignée rosace carrée finition inox intérieure
 Existe en épaisseur 100 mm



APOLLO

€€€€€

Ud 1,3 W/m².K*

Modèle présenté en bleu 2700 fine structure
Triple vitrage sablé de sécurité
En option vitrage classe P5A
Existe en épaisseur 60 mm



ALCYONE

€€€€€

Ud 1,3 W/m².K*

Modèle présenté en gris 7039 satiné
Triple vitrage sablé de sécurité
En option vitrage classe P5A
Panneau rainuré 2 faces
Existe en épaisseur 60 mm

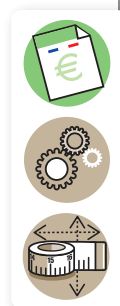

GERMAIN

€€€€€

Ud 0,70 W/m².K*

Modèle présenté en gris 9007 fine structure
Panneau rainuré 2 faces
Barre de tirage intégrée laquée à la couleur de la porte avec décors inox affleurant, poignée rosace carrée intérieure
Existe en épaisseur 100 mm

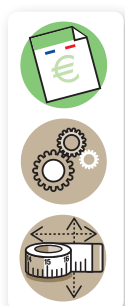

ALINEA

€€€€€

Ud 0,91 W/m².K*

Modèle présenté en noir 2100 fine structure
Panneau rainuré 2 faces
Baguettes décoratives grises sur la face extérieure
Existe en épaisseur 80 mm

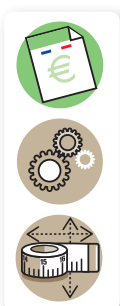

ALLIANCE

€€€€€

Ud 0,70 W/m².K*

Modèle présenté en combinaison céramique mamba argent et gris perle 2800 fine structure sur la face extérieure
Panneau rainuré face intérieure
Barre de tirage intégrée laquée à la couleur de la porte, poignée rosace carrée intérieure
Existe en épaisseur 100 mm

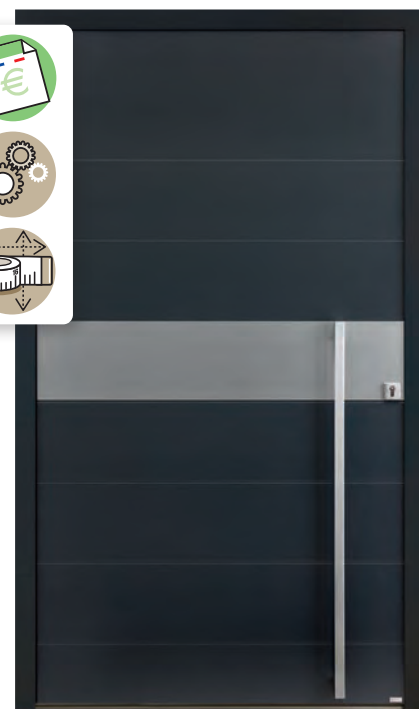
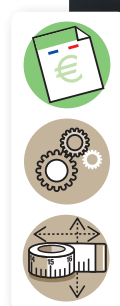

OXYGENE

€€€€€

Ud 0,91 W/m².K*

Modèle présenté en gris 7016 fine structure
Panneau rainuré 2 faces
Parement décor inox face extérieure uniquement
Barre de tirage rectangulaire 1160mm (fixation de la barre visible face intérieure), poignée rosace contemporaine intérieure
Existe en épaisseur 80 mm



Le très bon rapport qualité prix

L'acier possède deux atouts de taille : il séduit par sa robustesse, gage de longévité, et son prix accessible. Ces portes de conception monobloc, disponibles dans plusieurs épaisseurs, sont adaptées à tous les budgets.

Choix de finition :

- Satinée ou fine structure
- Monocoloration et bicoloration



Disponible dans différents coloris RAL

Votre porte d'entrée en détail

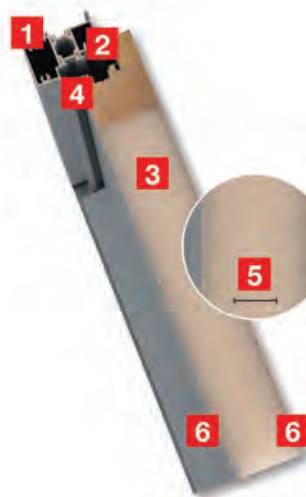

- 1 Dormant aluminium à rupture de pont thermique pour un entretien facilité.
- 2 Joint périphérique sur ouvrant pour étanchéité à l'air.
- 3 Isolant cellulaire haute performance thermique.
- 4 Joint sur dormant pour étanchéité à l'eau.
- 5 De 46 à 68 mm d'épaisseur.
- 6 Parement en acier.



GALIBIER €€€€€
 Ud 0,75 - 1,1 W/m².K* (selon épaisseur)
 Modèle présenté en noir 2100 fine structure
 Motifs rainurés sur faces extérieure et intérieure
 Existe en épaisseurs 48 mm et 68 mm



CITY-EVO €€€€€
 Ud 1,1 - 1,4 W/m².K* (selon épaisseur)
 Modèle présenté en gris 2900 fine structure
 Double ou triple vitrage sablé de sécurité affleurant
 Motifs et décors 3D aspect argent sur face extérieure, motifs sur face intérieure
 Existe en épaisseurs 48 mm et 68 mm



HARO €€€€€
 Ud 1,2 - 1,4 W/m².K* (selon épaisseur)
 Modèle présenté en gris 7022 fine structure
 Décor ton bois et baguette ton inox face extérieure
 Rainure face intérieure
 Double ou triple vitrage sécurité
 Existe en épaisseurs 48 mm et 68 mm



PANTHERE €€€€€
 Ud 0,75 - 1,1 W/m².K* (selon épaisseur)
 Modèle présenté en gris 7004 satiné
 Motifs et décors ton inox sur face extérieure, motifs sur face intérieure
 Existe en épaisseurs 48 mm et 68 mm



MORGANE



Ud 1,1 - 1,4 W/m².K* (selon épaisseur)
Modèle présenté en gris 2900 fine structure
Motifs en relief sur faces extérieure et intérieure
Décor inox en applique sur le double ou triple vitrage sablé de sécurité, affleurant à la tôle sur face extérieure uniquement
Existe en épaisseurs 48 mm et 68 mm



COUGAR



Ud 0,75 - 1,1 W/m².K* (selon épaisseur)
Modèle présenté en bleu 5023 satiné
Motifs sur faces extérieure et intérieure
Barre de tirage ronde inox 1800 mm
Existe en épaisseurs 48 mm et 68 mm



ABSCISSE-EVO



Ud 1,1 - 1,4 W/m².K* (selon épaisseur)
Modèle présenté en gris 7016 satiné
Double ou triple vitrage sablé de sécurité affleurant
Motifs sur faces extérieure et intérieure
Existe en épaisseurs 48 mm et 68 mm



HEXAGONE-EVO



Ud 1,1 - 1,4 W/m².K* (selon épaisseur)
Modèle présenté en bleu 2700 fine structure
Double ou triple vitrage sablé affleurant
Motifs sur faces extérieure et intérieure
Existe en épaisseurs 48 mm et 68 mm



EQUATION



Ud 0,75 - 1,1 W/m².K* (selon épaisseur)
Modèle présenté en gris 7016 fine structure
Motifs sur faces extérieure et intérieure
Existe en épaisseurs 48 mm et 68 mm



PIANA



Ud 1,1 - 1,3 W/m².K* (selon épaisseur)
Modèle présenté en gris 2900 fine structure
Double ou triple vitrage sablé affleurant
Motifs sur faces extérieure et intérieure
Existe en épaisseurs 48 mm et 68 mm



MARELLE



Ud 1,2 - 1,5 W/m².K* (selon épaisseur)
Modèle présenté en gris 7039 satiné
4 oculus double ou triple vitrage sablé de sécurité
Existe en épaisseurs 48 mm et 68 mm



NAPALI



Ud 1,4 - 1,5 W/m².K* (selon épaisseur)
Modèle présenté en gris 7016 satiné
Double vitrage décoratif de sécurité avec petits bois noirs
Existe en épaisseurs 48 mm et 68 mm



ARTI



Ud 1,3 - 1,6 W/m².K* (selon épaisseur)
Modèle présenté en gris 7016 fine structure
Double ou triple vitrage sablé de sécurité
Existe en épaisseurs 48 mm et 68 mm



ALIA



Ud 0,75 - 1,1 W/m².K* (selon épaisseur)
Modèle présenté en brun 2650 fine structure
Décor ton inox face extérieure
Existe en épaisseurs 48 mm et 68 mm



PARALLELE



Ud 1,4 - 1,5 W/m².K* (selon épaisseur)
Modèle présenté en gris 7004 satiné
Double vitrage sablé de sécurité et petits bois horizontaux aspect plomb
Existe en épaisseurs 48 mm et 68 mm



VICTORIA



Ud 0,86 - 1,2 W/m².K* (selon épaisseur)
Modèle présenté en rouge 3004 fine structure
Double vitrage givré de sécurité et petits bois aspect plomb
Existe en épaisseurs 48 mm et 68 mm



750



Ud 0,95 - 1,2 W/m².K (selon épaisseur)
Modèle présenté en blanc 9016 satiné
Triple vitrage de sécurité dont verre intérieur sablé avec bandes transparentes
Parcloses en acier inoxydable brossé sur faces extérieure et intérieure
Existe en épaisseurs 46 mm et 65 mm



010 motif 457



Ud 0,87 - 1,1 W/m².K (selon épaisseur)
Modèle présenté en gris 7016 satiné
Décors aspect inox sur face extérieure (en option)
Existe en épaisseurs 46 mm et 65 mm



515



Ud 0,87 - 1,1 W/m².K (selon épaisseur)
Modèle présenté en blanc 9016 satiné
Motifs sur face extérieure
Petite poignée de tirage (en option)
Existe en épaisseurs 46 mm et 65 mm



900



Ud 0,96 - 1,2 W/m².K (selon épaisseur)
Modèle présenté en bleu 5010 satiné
Triple vitrage de sécurité dont verre intérieur sablé avec bandes transparentes
Parcloses en acier inoxydable brossé sur faces extérieure et intérieure
Existe en épaisseurs 46 mm et 65 mm



525



Ud 1,4 W/m².K
Modèle présenté en rouge 3004 satiné
Double vitrage sablé de sécurité
Motifs sur face extérieure uniquement
Existe en épaisseur 46 mm



850



Ud 0,96 W/m².K
Modèle présenté en gris 7016 satiné
Triple vitrage de sécurité dont verre intérieur sablé avec bandes transparentes
Parcloses en acier inoxydable brossé sur faces extérieure et intérieure
Existe en épaisseur 65 mm



Chaleur du bois et performances de l'aluminium

Quand le charme du bois rencontre les performances phoniques et thermiques de l'aluminium, le mariage aboutit forcément à une porte de grande qualité. Un large choix de finitions pour l'intérieur en bois et de très nombreuses teintes pour l'extérieur en aluminium. Ajoutez la conception monobloc qui apporte de l'élégance, renforce les performances et vous obtenez la porte d'entrée qu'il vous faut.

Choix de finition :



Chêne sur face intérieure (7 teintes possibles)



Movingui sur face intérieure (Lasuré, pré-peint blanc ou teinte RAL)



Aluminium sur face extérieure (disponible dans différents coloris RAL)

Votre porte d'entrée en détail



- 1 Ouvrant avec panneau intérieur bois à rupture de pont thermique (disponible également en concept lames).
- 2 Paumelles réglables sur 3 dimensions.
- 3 Seuil aluminium de 20 mm conformes aux normes Personnes à Mobilité Réduite.
- 4 Isolant phonique à base de fibre de bois.
- 5 Mousse isolante haute performance thermique.
- 6 Joints périphériques sur ouvrant et dormant assurant l'étanchéité.



€€€€€€

SELENE EXTERIEUR ALU

Ud 1,5 W/m².K*
Modèle présenté en gris 2900 fine structure
Triple vitrage classe P2A sablé



€€€€€€

PHOSPHORE EXTERIEUR ALU

Ud 0,97 W/m².K*
Modèle présenté en gris 7004 satiné
Décor sur les 2 faces identiques
Barre de tirage ronde inox 1800 (serrure ouverture à la clé sur face extérieure)



PHOSPHORE INTERIEUR BOIS

Modèle présenté en chêne naturel
Finition conception à lames en chêne massif (en option), ouvrant 78 mm
Existe en ouvrant 62 mm de conception panneau rainuré



ALBE EXTERIEUR ALU



Ud 1,4 W/m².K*
 Modèle présenté en gris 2400 satiné
 Triple vitrage sablé de sécurité
 Décor sur les 2 faces identiques



ALBE INTERIEUR BOIS

Modèle présenté en chêne blanchi
 Finition conception panneau rainuré



BOCAGE EXTERIEUR ALU



Ud 1,3 W/m².K*
 Modèle type «porte fermière» présenté en blanc 9016 satiné
 Double vitrage sablé classe P2A avec petits bois collés 2 faces 4 carreaux



BOCAGE INTERIEUR BOIS

Modèle présenté en chêne naturel

* Ud calculé selon la norme NF EN14351-1

Echelle de prix pour une porte d'entrée mixte, face extérieure nuancier standard, face intérieure lasurée ou prépeinte suivant essence de base de dimension 2150x900 mm tableau, sans tapée. Sans option de finition



Son charme et ses déclinaisons illimitées font du bois une matière intemporelle et adaptable à tous types d'architecture. Esthétiques, couleurs, projet de rénovation ou projet neuf, il y aura forcément une porte en bois qui vous correspondra.

Différentes essences de bois, disponibles en finition brute, prépeinte blanc, lasurée ou laquée (suivant modèle) :

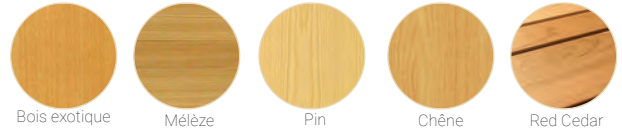

Votre porte d'entrée en détail



- 1 Ouvrant monobloc de forte épaisseur (de 78 mm à 94 mm suivant modèle).
- 2 Panneau isolant cellulaire haute résistance thermique.
- 3 Seuil en aluminium de 20 mm à rupture de pont thermique conforme aux normes Personnes à Mobilité Réduite.



BELCASTEL



Ud 0,8 W/m².K*
Modèle présenté en chêne naturel
Panneau en lames de chêne massif
Existe en épaisseur 94 mm



CONSTANCE



Ud 0,76 W/m².K*
Modèle présenté en accoya finition noir éclipse et barre de tirage aluminium gris 2400 fine structure
Lames en accoya extérieur, lames en chêne intérieur
Existe en épaisseur 94 mm



EMY



Ud 1,1 W/m².K*
Modèle présenté en gris 7004 satiné
Panneau rainuré 2 faces
Existe en épaisseur 50 mm



MONTMARTRE



Ud 1,4 W/m².K*
Modèle présenté en chêne clair
Châssis ouvrant, grille laquée noir 2100 et vitrage givré
Existe en épaisseur 78 mm



ETEL

€€€€€

Ud 1,8 W/m².K*

Modèle présenté laqué gris 7039 satiné
Châssis ouvrant, double vitrage imprimé 200
Existe en épaisseur 78 mm



TURMEL

€€€€€

Ud 1,5 W/m².K*

Modèle présenté laqué gris 7004 satiné
Châssis ouvrant avec double vitrage givré
Grille finition rustique
Existe en épaisseur 78 mm



CORTE

€€€€€

Ud 0,7 W/m².K*

Modèle présenté en chêne (clous en option)
Isolation mousse polyuréthane ou chanvre
épaisseur 56 mm
Crémone Ferromatic 5 points
Existe en épaisseur 98 mm



GAVARNIE

€€€€€

Ud 0,7 W/m².K

Modèle présenté en mélèze lasure de finition Old Pine
Existe en épaisseur 98 mm



KIROS

€€€€€

Ud 0,7 W/m².K

Modèle présenté en mélèze lasure de finition Old Pine
Décor aluminium sur la face extérieure uniquement
Petite barre de tirage (en option)
Existe en épaisseur 98 mm



ALLOBROGES

€€€€€

Ud 0,7 W/m².K

Modèle présenté en résineux ancien lasuré mat
Porte à lames, face intérieure et extérieure 3 plis massif
Parement vieux bois résineux
Double vitrage transparent de sécurité
Existe en épaisseur 98 mm



QUINCIÉ

€€€€€

Ud 1,3 W/m².K
Modèle présenté en chêne sans pré finition
Existe en épaisseur 58 mm



FAUCIGNY

€€€€€

Ud 1,4 W/m².K
Modèle présenté en mélèze lasure de pré finition
Double vitrage givré blanc de sécurité avec petits
bois rapportés
Existe en épaisseur 58 mm



AUVERGNE

€€€€€

Ud 1,3 W/m².K
Modèle présenté en mélèze sans pré finition
Existe en épaisseur 58 mm



CADILLAC

€€€€€

Ud 1,4 W/m².K
Modèle présenté en pin
Châssis ouvrant avec double vitrage
Grille n°2
Existe en épaisseur de 58 mm

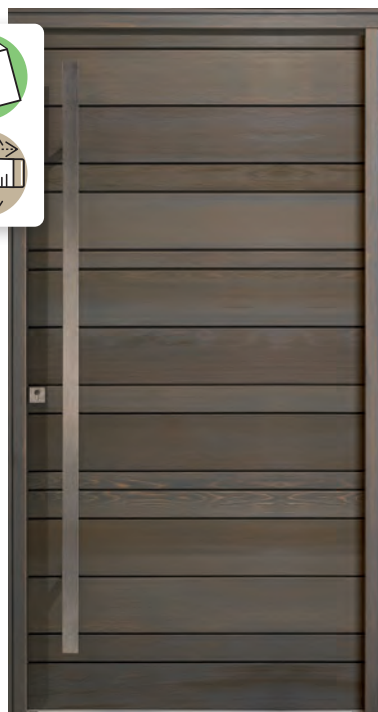

NATIV 3

€€€€€

Ud 0,71 W/m².K
Modèle présenté en red cedar finition cendrée sur
face extérieure, naturelle (en standard) sur face
intérieure
Autres finitions possibles
Barre de tirage inox brossé, serrure multipoint,
barillet de sécurité
Existe en épaisseur 94 mm



**NATIV 23 FUSION SHOU
SUGI BAN**

€€€€€

Ud 0,76 W/m².K
Modèle présenté en finition accoya shou sugi ban
(bois brûlé extérieur, finition naturelle intérieure en
standard ; autres finitions intérieures possibles)
Dormant Aluminium laqué 9005 fine structure
face extérieure et chêne intérieure
Serrure multipoints, barillet de sécurité
Existe en épaisseur 94 mm



Les portes d'entrée en PVC nécessitent peu d'entretien et apportent une réponse au sur-mesure de votre entrée. Vitrées, mi-vitrées, pleines ou dotées de décors inox contemporains, elles sont idéales si vous bénéficiez d'un budget limité.

Choix de finition : (suivant modèle)

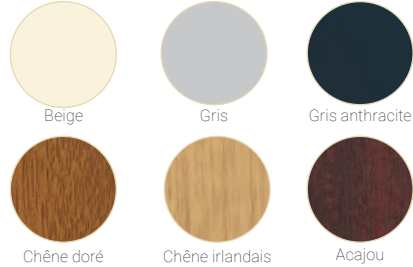

Votre porte d'entrée en détail



- 1 Seuil à rupture de pont thermique de hauteur 20 mm, conforme aux normes Personnes à Mobilité Réduite.
- 2 Joint périphérique sur l'ouvrant et sur le dormant, pour une étanchéité parfaite.
- 3 Renfort en acier dans les profils d'ouvrant et de dormant pour une meilleure robustesse.
- 4 Isolant cellulaire à haute résistance thermique.
- 5 Panneau en PVC de 28 à 40 mm d'épaisseur.



TRACY 1



Ud ; 1,4 W/m².K
Modèle présenté en blanc 9016 modulable avec option ouvrant et dormant plein cintre (réalisable également en cintre surbaissé) et porte pleine
Panneau isolant 28 mm
Serrure multipoints
Existe en épaisseur 70 mm



DERBY 1



Ud 1,6 W/m².K
Modèle présenté en gris 7016 fine structure (autres finitions possibles)
Vitrage feuilleté sablé et traverse verticale
Cimaise deux faces, bouton extérieur
Panneau isolant 28 mm
Serrure multipoints
Existe en épaisseur 70 mm



HOLLY 3



Ud 1,5 W/m².K
Modèle présenté en blanc 9016 (autres finitions possibles)
Grand vitrage, 2 traverses intermédiaires
Vitrage isolant sablé classe 2
Serrure multipoints
Existe en épaisseur 70 mm



MILKY 1



Ud 1,7 W/m².K
Modèle présenté en blanc 9016
Vitrage feuilleté sablé décor ton inox en option
Panneau isolant 28 mm
Serrure multipoints
Existe en épaisseur 70 mm



Des solutions en neuf et en rénovation



Des produits adaptés pour le logement collectif



Palière avec options microviseur numérique et cylindre connecté

La porte palière est une porte technique avec une performance Feu EI30 (30 minutes) ou EI60 (60 minutes). Qu'elle soit anti-effraction, dotée d'une serrure de sécurité, d'un cylindre connecté, avec une haute isolation acoustique, l'éventail de choix est élevé. Cette gamme se décline en 3 versions : renforcée à l'aide de raidisseur, blindée au moyen de 2 tôles d'acier et anti-effraction 5 minutes.

Choix de finition :

A peindre, stratifiée, placage essence fine, rainures décoratives 2 faces, moulures bois, inserts décoratifs, acier laqué.

Une solution idéale pour la réhabilitation.

En réponse à de nombreux projets de rénovation, mise en sécurité ou en vue d'améliorer les portes existantes (meilleure performance acoustique et sécurité), le bâti métallique de réhabilitation s'adapte sur les huisseries existantes, sans ajout d'élément supplémentaire mais surtout sans dégradation intérieure. Son faible encombrement permet de conserver un passage libre suffisant.



Bâti métallique de réhabilitation sur huisserie métal.



Bâti métallique de réhabilitation sur huisserie bois résineux ou exotique.

Une configuration usine

Bloc-porte entièrement monté en usine avec un repérage individuel pour un chantier optimisé.

Un produit sur mesure

Le bloc-porte vient se glisser dans l'huisserie existante (métallique ou bois) en remplacement de la porte à changer en un temps réduit et sans retouche.

Un Concept performant

Les blocs-portes Palières Anti-Effraction 5 mn (A2P blocs-portes Habitat ou EN1630), les Palières, les portes Acoustiques et Feu sont conformes aux nouvelles normes en vigueur :



FEU : tous les blocs-portes Feu, Acoustiques, Palières et Palières Anti-Effraction sont validés conformément à la Nouvelle Réglementation Incendie Européenne et peuvent se prévaloir d'une performance **EI30**.



ACOUSTIQUE : avec des performances de **29 à 42 dB**.



STABLE : stabilité nécessaire pour les portes palières afin de garantir leur bon fonctionnement.



ANTI-EFFRACTION : 5 mn pour les portes Palières de Sécurité (Norme Européenne EN 1630 ou A2P BLOCS-PORTES HABITAT).

Contemporaines ou traditionnelles, les marquises apportent une touche finale à votre entrée. Outre, le côté esthétique, elles vous protègent contre les intempéries. Elles sont disponibles dans différents matériaux et finitions.



ZENITH

Marquise en aluminium
Dalle lumineuse faible consommation (leds)
Allumage progressif
Différentes teintes RAL possibles
Disponible en plusieurs dimensions standards



VICTORIA PLUS

Marquise en aluminium
Couverture en plexiglass transparent
Teinte blanc standard (différentes teintes RAL possibles en option)
Disponible en plusieurs dimensions standards



BROADWAY

Marquise en aluminium
Couverture en plexiglass transparent
Teinte blanc standard (différentes teintes RAL possibles en option)
Disponible en plusieurs dimensions standards



MARQUISE D'ATELIER

Marquise en acier soudé
Couverture en plexiglass transparent
Finition prépeinte en standard (galvanisée ou laquée en option)
Disponible en dimensions standards et sur-mesure



CITÉ

Marquise en aluminium
Profils aluminium avec vitrage clair trempé sécurité 4 mm
Différentes teintes RAL possibles
Disponible en plusieurs dimensions standards



ORLEANS

Marquise en acier soudé
Couverture en plexiglass transparent
Finition prépeinte en standard (galvanisée ou laquée en option)
Dimension standard



POMPADOUR

Marquise en acier soudé
Couverture en verre de sécurité (en option)
Finition prépeinte en standard (galvanisée ou laquée en option)
Dimension standard

smart home

l'accueil connecté



Serrure motorisée

Serrure motorisée

Serrure motorisée
intégrée à la
porte et invisible

SERRURE MOTORISÉE : L'OUVERTURE SANS CLÉ

ÉQUIPEMENT STANDARD

- 1 serrure motorisée : 2 crochets / 4 goujons (haut et bas)
- 1 pêne dormant (au centre)
- Câblage fourni et installé (contacteur à plots, transformateur dans le dormant, motorisation)
- Une solution intégrée à connecter à votre réseau électrique
- 3 clés physiques avec carte de propriété
- Ouverture à la clé si coupure de courant

ALIMENTATION

Connecté au 230V à la maison

EN OPTION SUR LES GAMMES (avec barre et poignée de tirage)

ALU / BOIS / BOIS ABSOLU selon épaisseur

Une solution de serrure à déverrouillage motorisée est également disponible en **ACIER** nous consulter

COMPATIBILITÉ

DELTA DORE somfy + tout autre protocole domotique



Découvrez la
technologie invisible
embarquée

DU CONFORT AU QUOTIDIEN GRÂCE À LA SERRURE MOTORISÉE

En fonction de votre utilisation quotidienne, choisissez la solution la plus adaptée.

1 Je choisis une solution qui reste **esthétique** grâce à un système invisible intégré à la porte.

2 Je déverrouille ma porte **sans clé, à proximité**



mains libres



badges



empreintes
digitales



clavier
à code



télécommande
radio

Ou je déverrouille ma porte **sans clé, à distance** pour permettre l'accès de la maison à un livreur, un agent de nettoyage, un réparateur.

Application smartphone avec box domotique.



smartphone

3 Je peux savoir si ma porte est bien **fermée à clé** ou si elle est **ouverte** (selon équipements)

4 Je bénéficie d'un système **sécurisant**
Verrouillage automatique de la porte côté extérieur*
et ouverture intérieure sans clé (système anti-panique)**

* La manœuvre de la porte est possible même sans alimentation électrique.

** Ouverture à la poignée côté intérieur sans la clé pour faciliter les sorties.



Découvrez comment
paramétrer votre
serrure sécurisée

DÉTECTEUR D'OUVERTURE i-SECURE®

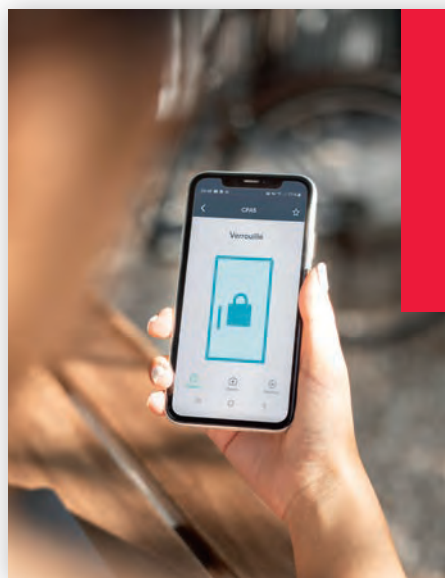

 **i-SECURE®**

i-SECURE® est un capteur de position autonome, intégré au dormant, qui permet de :
consulter l'état de ma porte
(verrouillée ou déverrouillée) après mon départ

En cas d'intrusion, je suis notifié si je possède un système d'alarme lié à ma box internet.

Uniquement disponible avec la serrure SA2P2C et sur les gammes : **ALU / ACIER** selon épaisseur

En option : compatible avec d'autres menuiseries équipées.







Les volets





Bien choisir ses volets	54
Volets roulants	56
Brise-soleil orientables	59
Les motorisations	59
Volets bois	60
Volets aluminium	61
Volets PVC	62
Les solutions de confort	63
Motorisation volets battants	63
Grilles de défense	64
Balconnets et barres d'appui	65

Protection contre la luminosité, obstacle aux intrusions, amélioration de la performance énergétique des menuiseries, les volets présentent de nombreuses variantes pour s'adapter à toutes les solutions, dans le neuf ou la rénovation. Matières, coloris et formes, notre offre répond à tous les goûts et modes de vie.

Comment choisir ses Volets ?

Les volets doivent être choisis avec attention. Protection des ouvertures vis-à-vis de l'extérieur, ils améliorent la sécurité, se montrent dissuasifs tout en améliorant l'isolation thermique de l'habitation. Ils demeurent aussi un élément esthétique et d'harmonie de la façade dans le choix des coloris, de la matière, du style et des accessoires. Enfin, utilisés tous les jours, leur facilité d'ouverture et de fermeture, ainsi que leur entretien sont des éléments à prendre en compte au moment de votre achat.

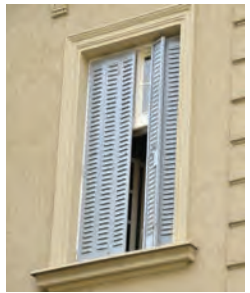
Les 5 types d'ouverture de volets

Volet battant	Volet roulant	Volet pliable	Volet coulissant	Brise Soleil Orientable (BSO)
				
Il est constitué de un ou plusieurs vantaux qui se rabattent sur les murs de la maison. Ils existent en pleins ou persiennés.	Il est constitué de plusieurs lames horizontales qui s'enroulent autour d'un axe dans un caisson.	Il est constitué de plusieurs vantaux qui se plient les uns derrière les autres et viennent se loger le long de la fenêtre. Existe en pleins ou persiennés.	Il est constitué de panneaux qui coulissent le long du mur.	Il est constitué de lames horizontales qui peuvent chacune s'incliner (orientation progressive motorisée). En position haute, les lames s'empilent les unes sur les autres dans le caisson.
<ul style="list-style-type: none"> - En Bois, PVC, Aluminium - Nombreux modèles, adaptés à tous les styles régionaux - Bonne isolation thermique en version plein - Adaptés à des dimensions d'ouvertures standards et sur-mesure - Coloris infinis suivant matériaux - Motorisable. 	<ul style="list-style-type: none"> - Principalement en PVC ou Aluminium - Excellente isolation - Sécurité assurée grâce aux systèmes anti-arrachement et anti-soulèvement du tablier - Adaptés aux grandes dimensions - Coloris infinis suivant matériaux - Motorisable. 	<ul style="list-style-type: none"> - En Bois, PVC, Acier - Pas d'encombrement sur la façade lors de l'ouverture et de la fermeture. 	<ul style="list-style-type: none"> - En Bois, Aluminium - Esthétisme très moderne - Adaptés aux grandes dimensions d'ouverture - Coloris infinis suivant matériaux - Motorisable. 	<ul style="list-style-type: none"> - En Aluminium - Permet l'entrée de luminosité tout en se protégeant de l'ensoleillement - Permet une ventilation naturelle tout en garantissant l'intimité - Gestion de la luminosité - Adaptés aux grandes dimensions - Motorisé de série.

Les différents types de matériaux

De ★ à ★★★★★

	Entretien	Durabilité	Isolation thermique	Personnalisation	Prix
Bois	★	★★★★	★★★★	★★★★★	€€€
PVC	★★★★★	★★	★★★★★	★★	€
Acier ou Aluminium	★★★★★	★★★★★	★★	★★★★★	€€€

Les systèmes de motorisation pour volet roulant

Manœuvre électrique filaire

- Des interrupteurs commandent les mouvements du volet
- Mise en place dès la conception de l'habitation, les fils sont invisibles
- Le moteur et les interrupteurs sont raccordés au réseau électrique de la maison
- En rénovation, cela nécessite des travaux lourds.

Manœuvre électrique radio

- Des télécommandes permettent les mouvements du volet
- Seul le moteur est raccordé au réseau électrique
- Les télécommandes fonctionnent par ondes
- Pour le neuf mais aussi idéal pour la rénovation

Les différents types de pose de volets roulants

En neuf

Les volets sont placés dans des coffres linteaux invisibles, intégrés à la maçonnerie lors de la conception architecturale de l'habitation.

Le clair de vitre est préservé en totalité.

En rénovation

Les volets roulants se fixent sur l'encadrement de la maçonnerie ou de la fenêtre. Il existe deux types de pose.

La pose en applique

- Le coffre et les coulisses sont posés sur la façade
- Il est très visible
- Le clair de vitre est préservé en totalité

La pose en tableau

- Le coffre et les coulisses sont posés sous le linteau
- Il est plus discret



Tablier et coulisses proche de la fenêtre (enroulement extérieur)



Tablier et coulisses éloignés de la fenêtre (enroulement intérieur)



Tablier loin de la fenêtre



Tablier proche de la fenêtre (enroulement extérieur)



Tablier loin de la fenêtre (enroulement intérieur)



Il est nécessaire de prendre les mesures en trois points différents de l'ouverture dans sa hauteur et sa largeur et de retenir la dimension la plus petite.



Le volet qui saura se faire discret



Le volet roulant rénovation s'adapte à tous les types d'ouvertures. Pour un maximum de confort, optez pour une version motorisée !

Les différentes formes de caissons :



Arrondi



Pan coupé



Double arrondi à 20°

Contrairement à une idée reçue, ce n'est pas la structure du volet roulant qui est isolante, mais le matelas d'air retenu entre son tablier et la fenêtre. La chaleur de la maison s'échappe naturellement par le vitrage. Equipé d'un tablier aluminium avec revêtement à faible émissivité, la chaleur est renvoyée vers la fenêtre et réchauffe ainsi le matelas d'air.

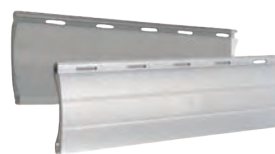

Lames en aluminium bicolore : la face extérieure, creuse, est laquée dans le coloris sélectionné (blanc, gris anthracite, marron, chêne doré). La face intérieure tournée vers la fenêtre, est laquée d'un revêtement gris à base de particules d'aluminium hautement réfléchissantes.

Choix de finition :



Coffres et coulisses en aluminium, disponibles dans différents coloris RAL. Lames aluminium suivant nuancier standard. Lames PVC uniquement en blanc, beige et gris.

Les différents types de lames :



Aluminium thermolaqué avec mousse cellulaire (de 36 mm jusqu'à 55 mm de hauteur)



PVC 40 mm de hauteur

Pour vivre l'été les fenêtres ouvertes, la moustiquaire intégrée au volet roulant n'est plus un confort accessoire mais une véritable solution pour son bien-être. Transparente pour une vraie visibilité et micro-aérée, elle permet de profiter des courants d'air si agréables en été, tout en étant une barrière redoutable contre tous les insectes.



Idéal pour les chambres



Le volet motorisé à énergie solaire

Fonctionnant entièrement à l'énergie solaire, ce volet est aussi facile à installer que sûr d'utilisation. Profitez du confort de la motorisation sans avoir à vous raccorder au réseau électrique. Le capteur solaire et la batterie font preuve d'une capacité et d'une longévité exceptionnelles et fonctionnent même en cas de faible ensoleillement, sur toutes les façades, aussi bien au sud qu'au nord.

Les différentes formes de caissons :



Les différents types de lames :



Aluminium thermolaqué avec mousse isolante (de 36 mm jusqu'à 50 mm de hauteur)

Choix de finitions :



Coffres et coulisses en aluminium disponibles dans différents coloris RAL. Lames aluminium suivant nuancier standard.

Accès facile et rapide de la batterie d'alimentation du volet, logée au fond du caisson.



Installez un volet roulant solaire qui conjugue autonomie, dosage de la lumière et aération

4 points gagnants :

1 Autonomie jusqu'à 30 jours sans soleil. Le capteur solaire et la batterie du volet roulant ont été conçus pour vous garantir une plage de fonctionnement exceptionnelle : par température entre - 15 ° et + 60 °C, même sur façade nord et pour des volets de grandes dimensions.



2 Protection solaire : un appui court sur la touche de votre télécommande active l'ouverture à l'horizontale d'une lame sur deux du volet. Les apports de lumière extérieure sont ainsi filtrés et à tout moment vous pouvez moduler le nombre de lames ouvertes pour doser encore plus finement votre protection solaire.

3 Aération : l'ouverture des lames du volet facilite la circulation de l'air et la ventilation de votre habitat.

4 Sécurité 24 heures sur 24 : l'ouverture des lames se fait depuis la position fermée du volet. La lame finale s'est verrouillée automatiquement dans les glissières en fin de course, contrariant le soulèvement du tablier. La ventilation créée, particulièrement appréciable les nuits d'été, se fait donc en toute sécurité.



Une solution pour
chaque cas de figure



Ce volet roulant s'intègre dans un caisson prévu à cet effet et se fonde dans l'épaisseur du mur. Parfaitement invisible de l'extérieur comme de l'intérieur, ce type de pose offre une ouverture maximale à la lumière.

Les différents types de lames :



PVC (de 40 mm jusqu'à 60 mm de hauteur), teinte blanche, beige et grise



Aluminium thermolaqué avec mousse cellulaire (de 36 mm jusqu'à 55 mm de hauteur), teinte suivant nuancier standard

Construction traditionnelle avec isolation par l'intérieur (visuel présenté en enroulement extérieur)

Volet roulant pour le neuf monté dans COFFRE TUNNEL



Les différents types de coffres tunnel :



Coffre en polystyrène, face extérieure en plaque fibragglo

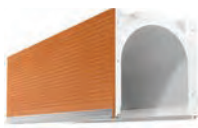

Coffre en polystyrène, face extérieure parement brique



Demi-coffre en polystyrène, face extérieure en enduit béton

Construction traditionnelle avec isolation par l'intérieur (visuel présenté en enroulement extérieur)

Volet roulant pour le neuf dans DEMI COFFRE TUNNEL



Connecté :

- Au MACON par une reprise au linteau
- Au MENUISIER par un profilé assurant une étanchéité à l'air pérenne
- Au PLAQUISTE par une zone d'encollage pour plaque de plâtre ou par un système de fixation pour isolation rapportée
- Au FACADIER par un enduit primaire composite, remplaçant le gobetis et adapté à tous les types d'enduits OC (1,2,3)



Le nouveau coffre tunnel connecté à tous les corps de métier intervenant dans sa mise en œuvre (livré avec le volet roulant monté dans le caisson)

Construction Maison Ossature Bois (visuel présenté en enroulement extérieur)

Volet roulant pour le neuf monté dans BARDAGE



Tablier disponible en lames orientables



Atout lumière et fraîcheur

Le brise-soleil permet de profiter de la lumière naturelle, sans laisser entrer la chaleur. Grâce à sa facilité d'inclinaison des lames, vous pouvez choisir la quantité de lumière et l'ensoleillement, direct ou indirect, en fonction de l'exposition des fenêtres, de votre activité, de vos envies... Utilisation à distance, avec sa télécommande. Une bonne alternative à la climatisation !

Pose en neuf



Implantation dans un coffre tunnel, construction traditionnelle avec isolation par l'intérieur



Implantation dans une réservation bois

Pose en rénovation



Implantation entre tableau et sous linteau, construction traditionnelle avec isolation par l'intérieur ou l'extérieur



Implantation en applique, construction traditionnelle avec isolation par l'intérieur

LES MOTORISATIONS POUR VOLETS ROULANTS

Pour votre confort, optez pour un système de motorisation

La technologie filaire

Le contrôle du volet roulant ou du brise-soleil se fait par le biais d'un interrupteur. Le moteur est relié par des fils à l'inverseur mural qui lui-même est alimenté au circuit électrique de l'habitation. Ce dispositif s'utilise aussi bien pour une construction neuve que pour une rénovation lourde.



La technologie radio ou «sans fil»

Le contrôle du volet roulant ou du brise-soleil se fait par le biais d'une télécommande, qui peut disposer de plusieurs canaux, afin de contrôler plusieurs fermetures, et de la fonction horloge, afin de réaliser des programmations horaires. C'est la technologie la plus confortable en matière d'utilisation et surtout d'installation. Ce principe est idéal pour la rénovation mais également pour la construction neuve.



Ouverture à la domotique

Parce que vous souhaitez également intégrer la gestion de vos fermetures dans les nouvelles applications domotiques et piloter ainsi votre installation localement ou à distance, via smartphone ou tablette numérique, les moteurs filaires peuvent être compatibles avec tous les systèmes du marché bénéficiant d'une interface adaptée. Le choix d'une motorisation sans fil avec fréquence radio devra fonctionner avec les principales marques telles que SOMFY ou DELTA DORE.





Charme du bois,
différentes essences

Le volet bois battant ou repliable en tableau est la fermeture adaptée à vos projets de rénovation en habitat traditionnel. Le volet bois coulissant est recommandé pour les baies coulissantes de vos espaces contemporains.

Essences de bois :



Mélèze
(suivant modèle)



Red Cedar



Sapin



Bois exotique
rouge



Bois exotique
jaune

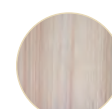

Chêne de
France

Choix de finition :



Lasure, finition
incolorable et
satinée



Huile, nourrit et
conserve l'aspect
naturel du bois
(suivant les modèles)



Laque couvre
le bois aspect
contemporain



Dauphinois

Modèle présenté en sapin
Épaisseur 48 mm
S'adapte particulièrement à
l'habitat de montagne



Provençal

Modèle présenté en sapin
Épaisseur 48 mm
Typique des régions du Sud

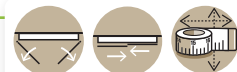

Barres et écharpe

Modèle présenté en sapin
Épaisseur de 27 mm à 32 mm
Répond parfaitement aux
particularités d'habitats
régionaux

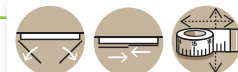

Persienné

Modèle présenté en sapin
Lames à la française (disponible
en lames à l'américaine)
Épaisseur 32 mm
La solidité du volet, la lumière de
la persienne



Robuste et moderne

Les volets en aluminium allient la robustesse du volet bois à l'inaltérabilité du volet en PVC. Ils offrent des possibilités de formes et de couleurs quasiment illimitées. Côté esthétique, leur aspect laqué renforcera l'élégance de votre façade pour le plus grand plaisir des yeux.

Choix de finition :



Disponible dans différents coloris RAL



Aspect ton bois teinté chêne doré

Conception en panneau sandwich composé de mousse isolante haute densité entourée de 2 parements en aluminium garantissant une excellente performance thermique (disponible sur les modèles à lames verticales)

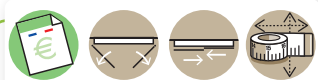
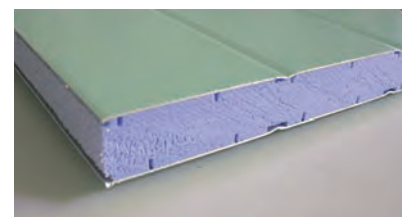

Pentures et contre-pentures

Modèle présenté en panneau sandwich
Épaisseur 27 mm
Allié légèreté et rigidité

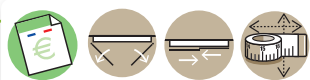

Pentures et contre-pentures

Modèle présenté en panneau sandwich
Épaisseur 32 mm
Pas de lames au choix 85, 170 ou 255 mm
Espagnolette moderne

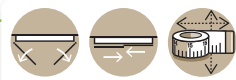

Persienné

Modèle présenté en aluminium extrudé (disponible en version panneau sandwich plein)
Lames chevrons
Épaisseur 33 mm
Multiples configurations possibles

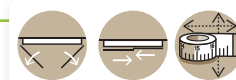

Pentures et contre-pentures

Modèle présenté en aluminium extrudé
Épaisseur 24 mm



Une esthétique affichée pour un entretien optimisé



Si vous souhaitez conserver le charme de votre maison ou afficher son caractère régional en restant dans un budget limité, optez pour des volets en PVC !

Choix de finition :



Disponible dans différentes teintes



Aspect ton bois (chêne doré, chêne irlandais, acajou)

Esthétique :

Une finition des angles soignée

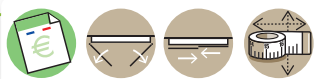

Pentures et contre-pentures

Modèle présenté avec des lames clipsées-collées
Épaisseur 24 mm
Paroi 1 mm environ
Laquage du ferrage identique au volet (en option)

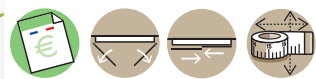

Pentures et contre-pentures

Modèle présenté avec des panneaux clipsés-collés
Épaisseur 28 mm
Paroi 2 mm environ
Finition mouchette sur les 2 faces

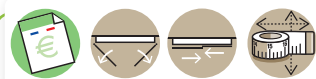

Barres et écharpe

Modèle présenté avec des lames clipsées-collées
Épaisseur 28 mm
Paroi 2 mm environ
Teinte ton bois chêne irlandais, pour l'apparence du bois, sans l'entretien

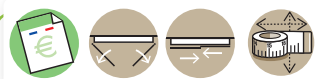

Persienné

Modèle présenté avec cadre soudé
Version 1/3 lames persiennées pleines et 2/3 lames verticales
Épaisseur 36 mm
Paroi 2 mm environ
Multiples configurations possibles



Motoriser votre volet battant vous assurera une manœuvre en douceur, sans à-coups ni claquement, gage de longévité de vos volets. Vous renforcerez également la sécurité de votre habitation en vérifiant que vos volets sont bien fermés.

Discrétion et fonctionnalité, la motorisation radio



Un design et un encombrement optimisés pour une intégration harmonieuse à la façade

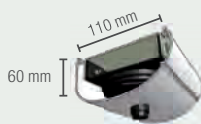

L'ouverture et la fermeture motorisées de vos volets battants fonctionnent à l'énergie solaire 100% gratuite. Ni raccordement électrique, ni dégradation dans la décoration intérieure. En mode «pilotage intelligent» les volets se ferment seuls en fonction de la température extérieure et de l'ensoleillement.



Energie 100% gratuite, la motorisation solaire

LE PRÉ-CADRE ALUMINIUM

Une finition soignée idéale pour la rénovation

Le pré-cadre en aluminium recouvre les anciens gonds et les faux aplombs de la maçonnerie (existe en version pré-cadre 3 ou 4 côtés). Pour une installation encore plus simple et rapide, optez pour la motorisation solaire intégrée au pré-cadre en aluminium



La motorisation solaire intégrée au pré-cadre en aluminium



Remparts indispensables à la sécurité des habitations

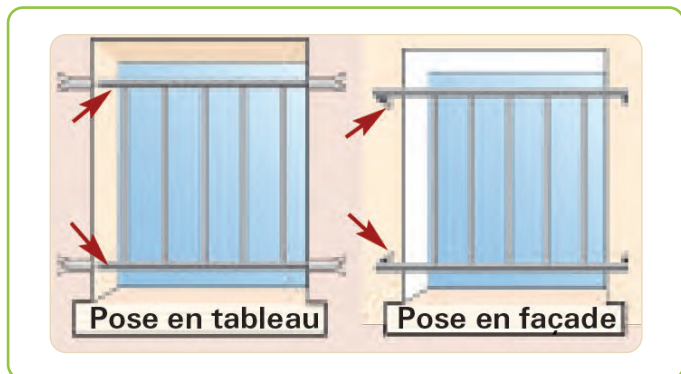

SOLEIL

Modèle présenté en acier soudé
Forme droite en standard (cintrée en option)
Finition prépeinte en standard (galvanisée ou thermolaquée en option)



MARGAUX

Modèle présenté en acier soudé
Forme droite en standard (cintrée en option)
Finition prépeinte en standard (galvanisée ou thermolaquée en option)



LAZURE

Modèle présenté en acier soudé
Forme droite en standard (cintrée en option)
Finition prépeinte en standard (galvanisée ou thermolaquée en option)



VOILE

Traverses en tube de 20mm et barreaudage en carré de 12mm
Fixations à sceller ou à cheiller
Finition prépeinte en standard (galvanisée ou thermolaquée en option)



MISTRAL

Modèle présenté en acier soudé
Forme droite en standard (cintrée en option)
Finition prépeinte en standard (galvanisée ou thermolaquée en option)

Pour vous protéger et embellir votre façade



HORIZON

Balconnet présenté en acier soudé
Soubassement en tôle perforée
Main courante en tube rond
Finition prépeinte en standard (galvanisée ou thermolaquée en option)



VEGA

Balconnet présenté en acier soudé
Remplissage du panneau en méthacrylate
Main courante en bois exotique rouge
Finition prépeinte en standard (galvanisée ou thermolaquée en option)



3 TUBES

Barre d'appui présentée en acier soudé
2 tubes ronds diamètre 42 mm
Lisse médiane tube rond diamètre 17 mm
Finition prépeinte en standard (galvanisée ou thermolaquée en option)

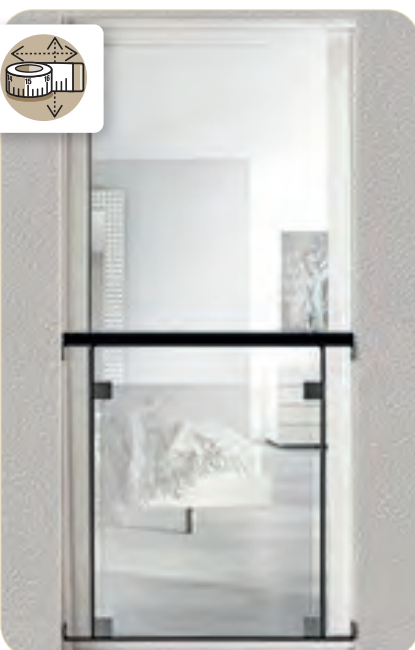

VISION

Balconnet présenté en acier
Tube de diamètre 42 mm
Plat de 40x10
Finition prépeinte en standard (galvanisée ou thermolaquée en option)



MISTRAL

Balconnet présenté en acier
Main courante en bois
Finition prépeinte en standard (galvanisée ou thermolaquée en option)





Les portes de garage

Bien choisir sa porte de garage	68
Portes de garage sectionnelles plafond	70
Portes de garage sectionnelles latérales	72
Portes de garage enroulables	72
Portes de garage basculantes	73
Motorisation	74
Portes de service et carports	75





Les portes de garage continuent d'évoluer pour être toujours plus proches de vos attentes.

Robustes et sécurisées, manipulation aisée et facilité par la domotique, les portes de garages deviennent aussi des éléments décoratifs de votre habitation. En harmonie avec les autres fermetures, elles offrent de nombreuses possibilités de personnalisation. Suivant la typologie de votre garage et le style de votre maison, vous trouverez chez nous la porte qu'il vous faut.

Comment choisir sa Porte de garage ?

Plusieurs types de portes existent pour s'adapter à l'utilisation que vous faites de votre garage. Besoin d'espace, contrainte de hauteur, pièce isolée, fréquence d'utilisation et budget orienteront votre choix.

Les différents types de portes de garage

Type	Visuel	Fonctionnement	Avantages	Contraintes
Sectionnelle plafond		Panneaux isolés articulés coulissant sur deux rails latéraux et se positionnant horizontalement au plafond en position ouverte.	<ul style="list-style-type: none"> - Ne déborde ni à l'extérieur, ni à l'intérieur. - Possibilité d'utiliser la totalité de l'espace du garage. - Manipulation facile sans risque d'être heurté. - Possibilité d'un portillon intégré - Motorisable 	Prendre en compte l'encombrement des rails au plafond.
Sectionnelle latérale		Panneaux isolés articulés sur un rail haut et un rail bas et se positionnant verticalement le long du mur.	<ul style="list-style-type: none"> - Aucun débord extérieur, - Ouverture 100% dégagée. - Possibilité d'un accès piéton en ouverture partielle ou par intégration d'un portillon. - Motorisable. 	Prendre en compte l'encombrement des rails au mur.
Basculante		Un seul panneau basculant se positionnant horizontalement au plafond en position ouverte.	<ul style="list-style-type: none"> - Economique - Possibilité d'un accès piéton intégré - Motorisable 	<ul style="list-style-type: none"> - Déborde sur l'espace extérieur ou sur l'espace intérieur. - Prendre en compte l'encombrement des rails au plafond.
Enroulable		Le tablier s'enroule autour d'un axe horizontal guidé par des coulisses.	<ul style="list-style-type: none"> - Aucun débordement extérieur - Surface au plafond optimisée - Peut être posé en extérieur - Motorisé de série. 	- Pas de possibilité d'intégrer un portillon

Les options possibles

Isolation

Avantages :

- Moins de décalage de température entre le garage et les pièces à vivre,
- Les appareils électroménagers sont protégés,
- Réfrigérateur, congélateurs, chauffe-eau ne développent pas une consommation excessive pour maintenir leur température.

Motorisation

Avantages :

- Confort, manœuvrer sa porte sans effort,
- Sécurité avec le verrouillage de la porte, la détection d'objet ou de personne lors de la fermeture
- Longévité avec une utilisation à force constante lors de l'ouverture et la fermeture permettant une manipulation douce et sans à-coups.

Harmonisées

Certains modèles permettent d'assortir porte de garage avec porte d'entrée, portail ou porte de service. Tendances actuelles et respect de l'esthétisme, l'ensemble des entrées ont le même aspect.

Avantages :

- Esthétisme et design
- Marque le caractère de votre habitation.

Personnalisation

Un grand choix d'options s'offre à vous pour personnaliser votre porte de garage afin qu'elle corresponde à votre style de vie.

Vous pourrez jouer sur le type de panneaux, sur les couleurs, les finitions, sur la présence ou non de hublots, sur les décorations inox ou les poignées.

- **Les panneaux :** Lisses, rainures verticales ou horizontales, cassettes, cadre nu à personnaliser.
- **Les finitions :** Teintes selon nuancier préférentiel ou RAL possibles, sablée, lisse, structurée, plaxée.
- **Les hublots :** Inox ou PVC. Vitrage clair ou dépoli. Choix de formes variées.

Quel matériau choisir pour sa porte ?

De ★ à ★★★★★

	Personnalisation	Sécurité	Solidité	Facilité Entretien	Coordonnées	Isolation	Prix
Sectionnelle Acier	★★★★★	★★★★★	★★★★★	★★★★★	★★★★★	★★★★★	€€€
Basculante Acier	★★★	★★	★★	★★★★★	★★	★★	€€
Enroulable Alu	★★	★★★	★★	★★★★★		★★★	€€€€

Prise de cote : les termes à connaître

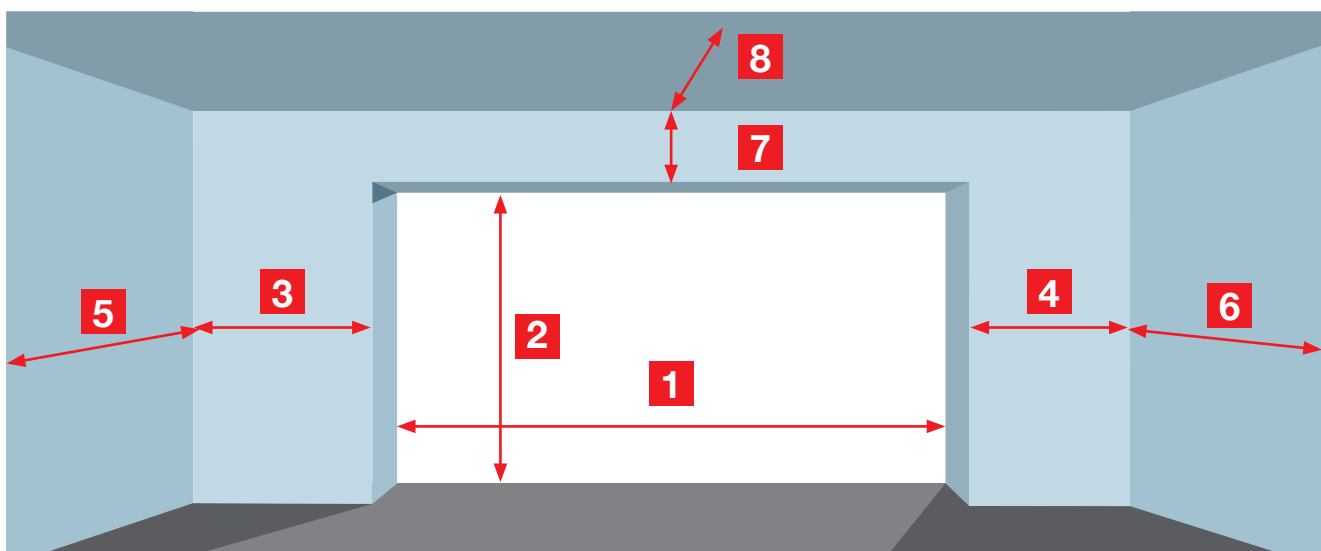

- 1 Largeur de baie
- 2 Hauteur de baie
- 3 Écoinçon gauche
- 4 Écoinçon droit
- 5 Refoulement gauche
- 6 Refoulement droit
- 7 Retombée linteau
- 8 Longueur de plafond libre



Confort et isolation

Les portes de garage sectionnelles plafond vous garantissent un encombrement minimum. Vous pourrez ainsi utiliser toute la largeur de votre garage, les murs latéraux restant libres. Aucun débord sur l'extérieur, pour un stationnement optimisé.

Les motifs :



Cassettes

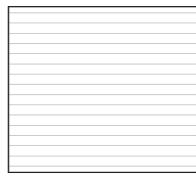

Nervures

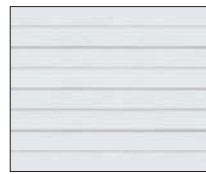

Nervures larges



Sans nervures

Les finitions (panneau en acier) :



Woodgrain



Fine structure



Lisse



Plaxé

Faites entrer la lumière naturelle grâce aux hublots. Cadre PVC, aluminium ou inox au choix.



Les teintes (panneau en acier) :



Différents coloris RAL, sur la face extérieure uniquement (blanc sur l'intérieur)



Différents décors imprimés sur la face extérieure uniquement (blanc sur la face intérieure)



Différents ton bois sur la face extérieure uniquement (blanc sur la face intérieure)

Personnalisation :

Rendez unique votre porte de garage en lui ajoutant des motifs en inox. La signature de votre habitation !



Les panneaux :



Acier avec isolant cellulaire (de 20 mm jusqu'à 45 mm d'épaisseur)



Pin du nord et Red Cedar (de 16 mm / 42 mm)



L'isolation thermique renforcée grâce au panneau en acier avec isolant cellulaire de 67 mm

Votre porte sectionnelle en détail :



1
Fiabilité de la porte grâce aux ressorts de torsion et aux ressorts de traction doubles avec sécurité de rupture intégrée. Ces ressorts permettent un réglage précis lors de l'installation, assurant un fonctionnement optimisé de la porte



2
Formes exclusive des sections assurant une sécurité anti-pincement à l'intérieur comme à l'extérieur



4
Étanchéité renforcée grâce aux joints EPDM périphériques sur le cadre et en partie basse du panneau

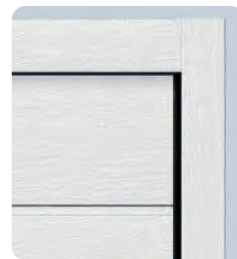

3
Protection de l'huissierie contre la corrosion grâce aux sabots en matière synthétique



Porte à portillon 2-en-1 : une deuxième ouverture pour un plus grand confort !

- Plus de sécurité grâce à la serrure multipoints en option
- Plus de facilité d'accès grâce au seuil extra-plat
- Simple à motoriser grâce au contact de sécurité intégré
- Paumelles masquées
- Plus d'esthétisme grâce au ferme-porte intégré optionnel



Un beau trio pour une façade harmonieuse qui vous ressemble
Associé votre porte de garage à votre porte d'entrée et votre portail



Ouverture
100% dégagée



Idéal pour les garages étroits, l'ouverture sectionnelle latérale permet un dégagement total. En version motorisée, vous aurez un accès rapide au garage sans ouvrir totalement la porte.

Les + :

- Une bonne étanchéité grâce aux joints performants sur les côtés, au linteau et en partie basse
- Un déplacement aisé et silencieux de la porte en toute sécurité grâce au guidage haut par galets doubles et supports sécurisés
- Montage simple et rapide avec rail simple ou double qui autorise un écoinçon minimum de 140 mm côté refoulement
- Guidage optimum grâce à la forme des sections qui se déplacent sur un solide rail en aluminium
- Une sécurité renforcée par un verrouillage mécanique des panneaux sur le cadre qui empêche le relevage de la porte (pour les portes manuelles)

ENROULABLES

La porte de garage enroulable se lève verticalement et s'enroule sur un axe dans un coffre. Cette fonctionnalité permet d'avoir une ouverture dégagée à 100% mais aussi de gagner de l'espace dans le garage. Motorisée et avec son tablier en aluminium haute résistance, cette porte vous assure un confort d'usage et une grande sécurité.

Les + :

- Maintien solide du tablier dans les rails verticaux grâce aux crochets anti-tempête
- Sécurité mécanique intégrée entre l'axe d'enroulement et le tablier retardant l'effraction
- Lame en aluminium hautement rigide avec isolant cellulaire de 77 mm
- Joint d'étanchéité en partie basse du tablier
- Arrêt sur obstacle de série



En cas de tentative de soulèvement du tablier de la porte quand celle-ci est fermée, une alarme sonore prévient de l'intrusion.

Une vraie porte de garage,
pas un volet roulant !

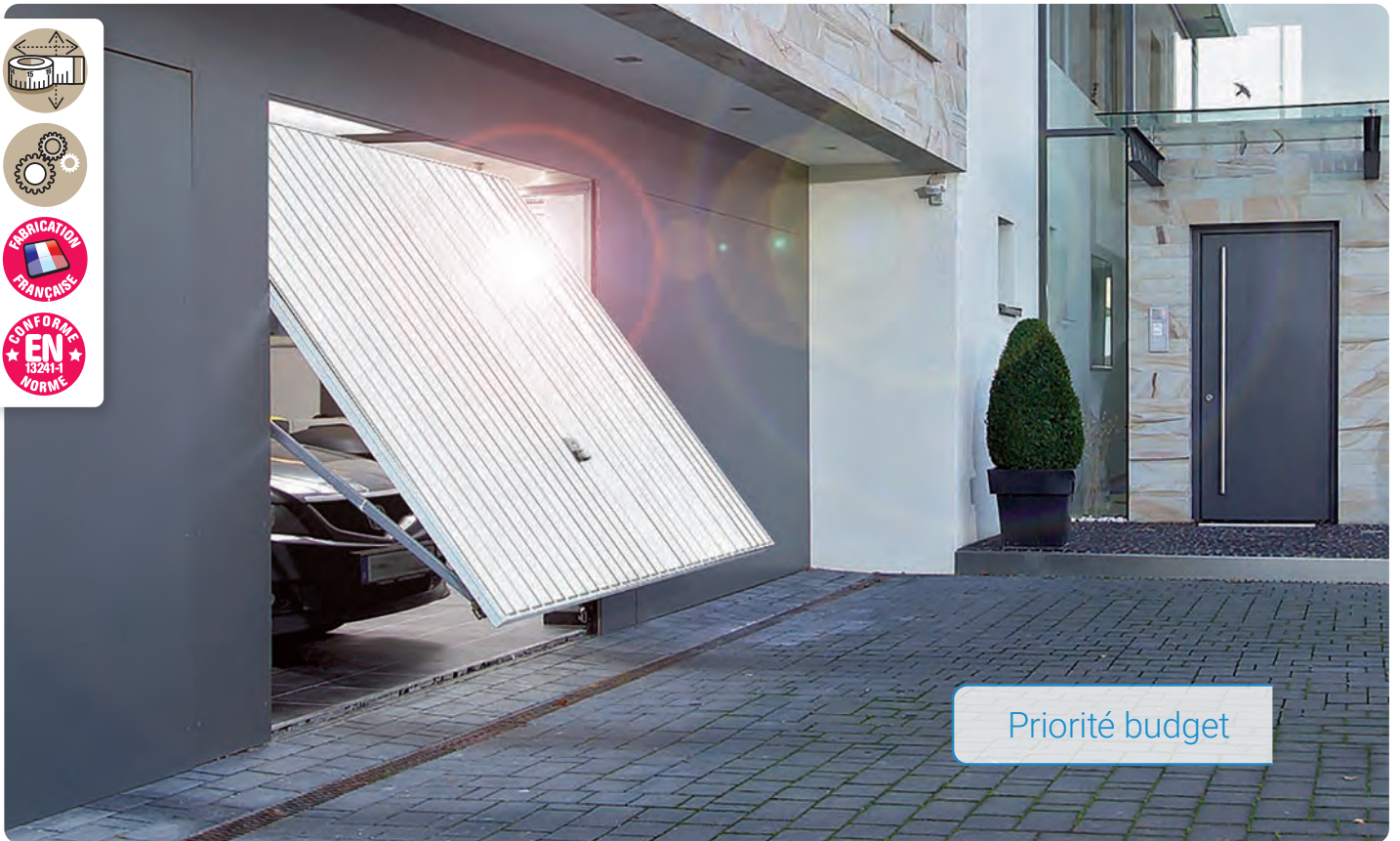

Priorité budget

Solution idéale pour combiner simplicité d'utilisation, longévité et qualité des matériaux, la porte de garage basculante est la réponse pour les budgets limités

Les motifs :



Nervures horizontales

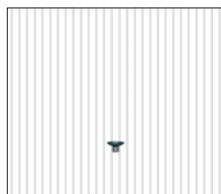

Nervures verticales

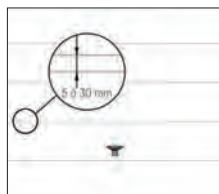

Flans lisses horizontaux

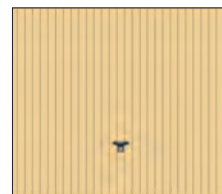

Habillage vertical bois



Cadre nu, à personnaliser

Les teintes :



Différents coloris RAL



Différents coloris ton bois sur la face extérieure uniquement (blanc sur la face intérieur)

Les différentes gammes :



Basculante débordante avec rails de guidage, la porte sans compromis



Basculante débordante sans rails de guidage, pour plafonds hauts ou encombrés



Basculante non débordante sans rails de guidage, bordure de voie ou linteaux cintrés

Une 2^{ème} ouverture : idéal pour l'accès de votre garage sans nécessité d'ouvrir complètement la porte.



Portillon avec 3 points de verrouillage de série (disponible sur la version débordante uniquement)

Pour plus de confort thermique, optez pour un panneau constitué d'un isolant cellulaire de 20 mm injecté entre deux tôles d'acier galvanisé





Une motorisation adaptée à votre porte sectionnelle plafond, latérale et basculante.

Silencieuse et sans entretien :



S'installe soit dans l'axe de la porte pour une sectionnelle plafond ou basculante, soit au mur pour une sectionnelle à déplacement latéral.
 Carter de protection en matière synthétique et support en acier galvanisé.
 Eclairage LED de série sur la tête du moteur.
 Démarrage et arrêt progressif réglable, préserve la longévité de la motorisation et de la porte.
 Vitesse d'ouverture de 14 cm/s jusqu'à 25 cm/s suivant modèle.
 Déverrouillage rapide par simple traction sur le cordon de tirage permettant une manœuvre manuelle de la porte en cas de coupure de courant.
 Commande possible par smartphone en Bluetooth de série ou en option selon modèle.



Courroie crantée en kevlar haute résistance ne nécessitant aucun entretien

Sécurité :

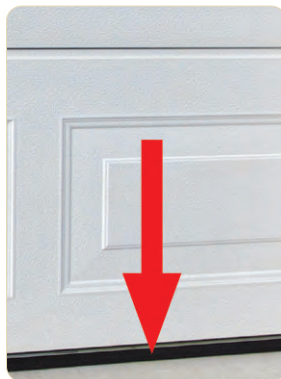

Verrouillage de la porte en position fermée jusqu'à nouvel ordre de commande. Ce verrouillage irréversible fonctionne en cas de coupure de courant.



Un dispositif de détection d'obstacles est intégré, il inverse le mouvement de la porte en cas d'obstacles ou de résistance à la fermeture et stoppe le mouvement en cas de résistance à l'ouverture.



Évitez la multiplication des télécommandes qui peuvent être perdues, compléter votre installation avec un digicode qui permet d'ouvrir la porte.

Domotique :



Pilotez votre porte de garage à distance ou de chez vous à l'aide de votre smartphone grâce à l'interface centrale ou d'un module Bluetooth branché directement sur la motorisation.

Trait d'union entre votre jardin et les pièces non chauffées ou aménagées, la porte de service isolante vous garantit l'amélioration de votre isolation thermique ainsi qu'une grande robustesse liée à la qualité du matériaux et à la forte épaisseur de son ouvrant.



NEO PRESTIGE

Modèle présenté en PVC blanc
Panneau de 24 mm d'épaisseur
Serrure à relevage, 5 points de fermeture



STATION

Modèle présenté en Pin finition blanc 9010
Ouvrant de 58 mm d'épaisseur
Vitrage de sécurité imprimé 44.2 G200
Serrure 5 points automatique



HARMONIC coordonnée à la porte de garage

Modèle présenté en Acier
Panneau de 42 mm d'épaisseur avec isolant cellulaire
Serrure à relevage, 1 point de fermeture (3 points en option)



PSA1

Modèle présenté en Acier
Ouvrant de 48 mm d'épaisseur avec isolant cellulaire
Serrure à relevage, 5 points de fermeture

CARPORTS ET CARBOX



Votre garage est déjà largement utilisé pour le rangement et le bricolage. Vous souhaitez trouver une solution de recouvrement ? Le carport est la solution qu'il vous faut. Il dispose de nombreuses fonctionnalités qui vous faciliteront la vie. Pour l'hivernage de vos biens : voiture, bateau, caravane... mais également comme solution d'aménagement extérieur pour abriter votre spa, piscine ou terrasse. Le carport, un nouvel espace de vie !

Le Carbox répond à de multiples usages, tout en s'inscrivant dans une démarche esthétique. Le cellier du Carbox est un espace modulable au gré des besoins pour ranger les vélos dans un espace sécurisé ou disposer d'un espace discret pour les poubelles, la tondeuse, le salon de jardin...



Design personnalisé en bois (autre design possible)
Disponible avec cellier de 4 m²





Les escaliers

Escaliers intérieurs	78
Escaliers extérieurs	80
Garde-corps d'extérieur	81

Quart-tournant ou droit, l'escalier devient un élément hautement décoratif. Dans un design contemporain, l'escalier prend des formes épurées où doit passer un maximum de lumière. Nez de marches, contre-marches et barreaux de la rampe tendent à disparaître et l'escalier fait la part belle à l'acier, à l'aluminium et au verre. Dans un style plus traditionnel, les escaliers privilégient la chaleur et la noblesse du bois. Pin, chêne et bois exotiques sont à l'honneur.

STAN
DARD



Sur-mesure et
personnalisable
selon vos envies



Que l'escalier soit pour vous le moyen fonctionnel de passer d'un étage à un autre ou qu'il soit un élément fondamental de la décoration de votre maison, en bois, bois et métal, standard ou sur-mesure, vous trouverez chez nous le style qui vous correspond.

Essences de bois :



Chêne brut



Chêne lamellé collé



Hêtre



Hêtre lamellé collé



Sapin



Pin



Mélèze



Frêne olivier



Bois exotique clair lamellé collé



Hévée

Choix de finitions (suivant modèles) :



Naturel, vernis, huilé, peinture

Pour imaginer votre escalier et obtenir facilement un devis précis, voici les principales cotes à relever

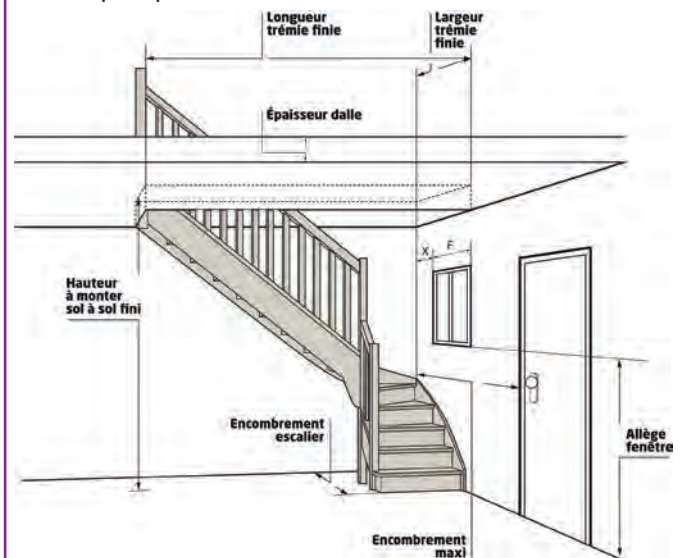

Le + esthétique :

En fonction du modèle choisi, intégrez une option éclairage à votre escalier. Aucun fil apparent, tout est soigneusement dissimulé dans votre escalier !





Escalier hélicoïdal KARA

Escalier hélicoïdal composé d'un fût central métallique
 Marches en bois de 44 mm d'épaisseur avec une marche palière à l'arrivée
 Poteaux de garde corps, lisses et entretoises en inox



Escalier 1/2 tournant

Modèle présenté en chêne vernis incolore
 Structure 2 limons traditionnels bois
 Poteaux inox, lisses verre



AUBRAC PRESTIGE

Modèle 2/4 tournant à limons latéraux en chêne massif sans contremarche
 Limons et marches d'épaisseur 44 mm
 Garde-corps rampant à lisses croisées en inox et main courante ronde en bois



Escalier droit

Modèle présenté en hêtre lamellé collé vernis teinté blanc sur les marches
 2 crémaillères excentrées métal thermolaqué sablé gris anthracite 7016
 Poteaux métal, lisses métal fer laqué noir
 Soubassement garde corps verre synthétique



Escalier double 1/4 tournant

Modèle présenté en hêtre, huile teinte marron terre et métal thermolaqué sablé blanc 9010
 1 poutre centrale métal
 Poteaux bois, lisses métal LIB20

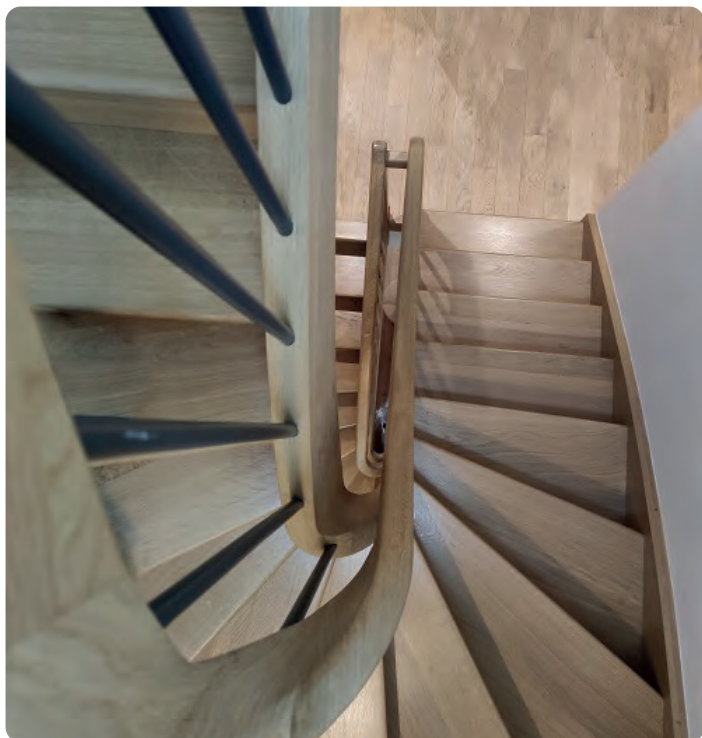

AUBRAC DEBILLARDÉ

Modèle 2/4 tournant à limons latéraux en chêne massif avec contremarches
 Limons en 56 mm et marches d'épaisseur 44 mm
 Garde-corps rampant constitué de balustres époxy insérés dans le limon et d'une main courante débillardée en chêne

CAUSSE

Modèle 2/4 tournant à limon central bois plein en lamelle collé de 138 mm d'épaisseur en frêne
 Limon cranté pour recevoir les marches de 44 mm rainurées et fixées par le dessus au limon
 Garde-corps en métal thermolaqué, poteaux plats et lisses soudées avec une main courante 1/2 bois



CAUSSE SIGNATURE

Modèle 2/4 tournant à limon central bois plein en lamelle collé de 138 mm d'épaisseur en frêne
 Limon cranté pour recevoir les marches de 44 mm rainurées puis fixées par le dessus au limon
 Garde-corps en métal thermolaqué, poteaux plats et lisses soudées avec une main courante 1/2 bois
 Ailette en métal thermolaqué fixée sous chaque marche habillant ainsi le devant du limon

BOREAL

Modèle droit à limon latéraux en métal thermolaqué de 10 mm d'épaisseur
 Marches en frêne nuancé de 44 mm fixées sur des plaquettes soudées sur le limon
 Garde corps en métal thermolaqué, poteaux plats et lisses soudées avec une main courante métal

Indispensable à la sécurité, les garde-corps sécurisent votre terrasse ou votre montée d'escalier et évitent toute chute accidentelle. En aluminium ou en acier, vitrés, à barreaudages ou lisses, traditionnels ou contemporains, laissez libre cours à vos envies et affirmez le style de votre maison grâce à un large choix de modèles et de coloris.

Les différents types de pose :



Sur dalle ou fixation à la française
(visuel présenté pour un garde-corps en aluminium)



Sur nez de dalle ou fixation à l'anglaise
(visuel présenté pour un garde-corps en aluminium)



Garde-corps MAGNOLIA

Modèle présenté en aluminium thermolaqué
Remplissage en verre de sécurité (différentes teintes possibles)
Pose en nez de dalle



Garde-corps BOSTON

Modèle présenté en acier laqué pour les poteaux
Main courante en aluminium laqué
5 lisses horizontales en aluminium anodisé
Pose sur dalle



Garde-corps ASTER

Modèle présenté en aluminium thermolaqué, 2 lisses
Remplissage tôle perforée
Pose sur dalle

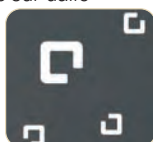

Parnassie



Collornia



Nigelle



Garde-corps LAZURE

Modèle présenté en acier laqué
Barreaudage droit et ondulé en carré plein
Volute sous main courante
Pose sur dalle





Les portes d'intérieur

Bien choisir ses portes d'intérieur	84
Portes d'intérieur contemporaines	86
Portes d'intérieur décoratives	91
Portes d'intérieur traditionnelles	92
Châssis escamotables	94

Nous vous proposons un large choix de portes d'intérieur. Diversité de matières et de styles, battantes ou coulissantes, vos portes d'intérieur seront adaptées à chaque pièce de l'habitation et dans l'esprit déco qui est le vôtre.

Comment choisir ses Portes d'intérieur ?

Leur fonction principale est de délimiter chaque pièce. Très souvent, elles seront identiques. Cependant, suivant leur destination, les contraintes et l'agencement, certaines savent être plus discrètes que d'autres, aux décorations et styles plus ou moins marqués..

Les termes à connaître

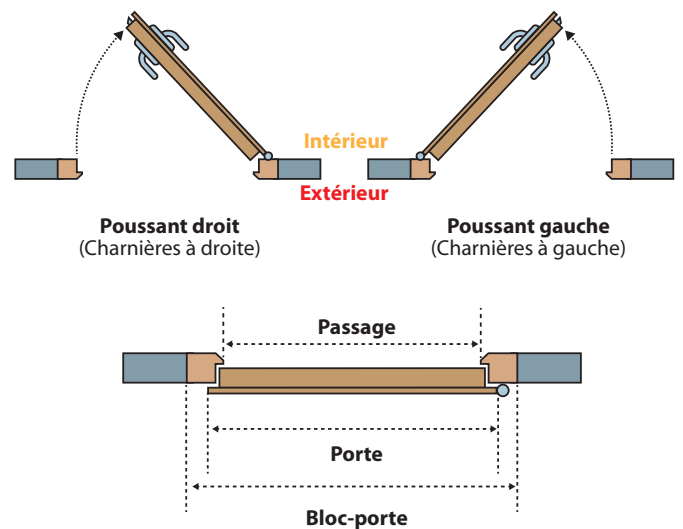
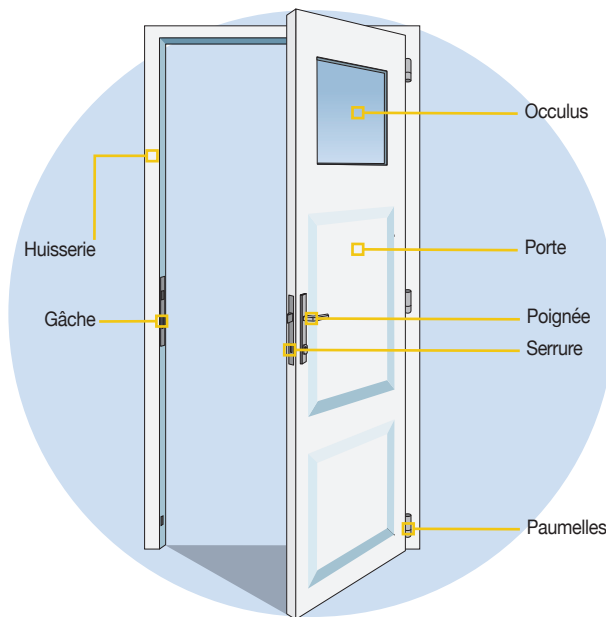

Porte battante ou porte coulissante ?

La porte battante est la solution la plus commune. Etant donné le grand choix d'ouvrants possibles, elle répond à tous les types d'esthétisme et d'ambiance mais aussi à tous les besoins d'isolation phonique et thermique. Elle permet un grand choix de personnalisation : matière, finitions, accessoires et poignées de porte.

La porte coulissante se décline dans 2 versions. Sur rail de guidage, en applique, elle est idéale pour les rénovations légères, elle coulisse pour se loger le long du mur lorsqu'elle est ouverte. A galandage, elle s'efface totalement dans la cloison. Le principe est d'installer un caisson à l'intérieur duquel glisse la porte.

La porte coulissante à galandage répond à deux attentes principales :

- Gain de place, plus besoin de prévoir le dégagement pour le vantail lors de l'ouverture.
- Esprit contemporain, la porte se fonde dans le mur et permet d'avoir une ouverture nette d'une pièce à une autre. Les murs sont laissés libres et la circulation devient plus fluide.

Les différents styles

Planes, stratifiées, gravées, postformées, massives ou en verre, les portes intérieures par leur finition, leur couleur en série ou peinture faite à domicile s'adaptent à tous les styles et tendances de vos différentes pièces.



Les différents types de panneaux

Les portes alvéolaires

Elles sont constituées d'une âme alvéolaire inspirée des nids d'abeilles. Elles ont fait leur preuve. C'est le produit le plus répandu sur le marché. Ce sont aussi les plus économiques.

Les portes pleines

Elles sont constituées d'une âme en aggloméré massif. Elles ont une solidité renforcée et de meilleures performances d'isolation phonique.

Les portes en bois massif

Elles sont constituées d'une âme en bois massif reconstitué et d'un placage bois. De nombreuses essences peuvent alors être utilisées conférant au produit toute sa noblesse.

Les portes en verre

Elles sont constituées d'un panneau partiellement vitré ou entièrement vitré. Elles sont discrètes et laissent entrer pleinement la lumière. Avec un verre décoratif, elles permettent à une pièce un peu sombre de gagner en luminosité.

Les portes spécifiques

Certaines portes intègrent des caractéristiques permettant de répondre à des besoins de confort, de sécurité et d'économie d'énergie.



Les portes acoustiques

protègent du bruit. L'objectif est de réduire les nuisances sonores entre deux pièces. Une porte spéciale diminue le bruit par 4 par rapport à un bloc porte standard. A condition bien sûr que la cloison ou le mur soit traité en conséquence.



Les portes thermiques

protègent du froid et évitent trop de déperdition de chaleur. Ces portes ont un coefficient thermique performant. Elles sont idéales pour séparer les pièces à vivre du garage, cave ou grenier.



Les portes coupe-feu (Norme EI)

retardent la propagation du feu. Elles sont caractérisées par une durée précisant leur résistance évaluée en temps (ex : EI 30 / 30 minutes ou EI 60 / 60 minutes).

Les différents types de pose pour les portes battantes

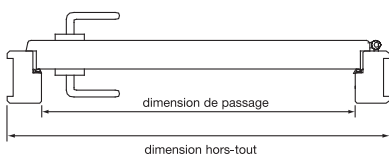

La pose traditionnelle :

La pose du bloc-porte se fait en même temps que le montage des cloisons.

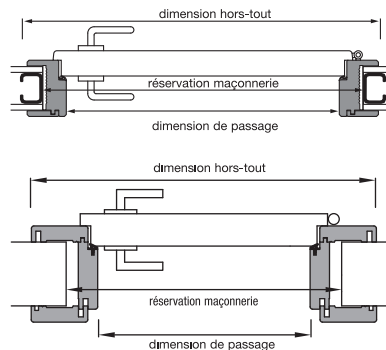

La pose fin de chantier :

Une fois les réservations définies et lorsque tous les travaux sont terminés, revêtements de sols et décorations murales, vous pouvez installer le bloc-porte. Idéale pour la pose de porte finie d'usine.

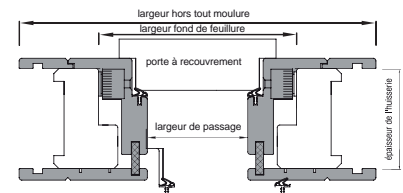

La pose avec cadre rénovation :

Dans le cadre d'une habitation ancienne, on peut changer la porte sans travaux lourds. A condition d'avoir un ancien bâti sain, on fixe le nouveau cadre dessus et on met la nouvelle porte.



Des formes, des lignes, des couleurs, des finitions...

La porte contemporaine en bois présente de nombreux avantages. Outre sa qualité d'isolation phonique et thermique, elle se décline dans un très grand choix d'essences. Elle peut être vernie, lasurée, peinte ou huilée. Son rôle esthétique compte beaucoup pour votre décoration intérieure et son choix est sans limite !



MISTRAL €€€€
 Modèle présenté en chêne, finition ultra mate, texture de bois brossé
 Âme pleine bois massif 3 plis
 Ferrage par charnières invisibles et serrure magnétique, disponible avec paumelles inox et serrure classique
 Existe également en hêtre



DOMAINE €€€€
 Modèle présenté en chêne
 Âme pleine, cadre intérieur en chêne
 Parement chêne poutre effet massif
 Ferrage par fiches et serrure classique, disponible avec charnières invisibles et serrure magnétique



EPURE Modulo couleur €€€€
 Modèle présenté en parement chêne, finition gris souris 7005
 Sans inserts (possible avec inserts couleur aluminium)
 Âme pleine en fibres de lin
 Parement bois massif
 Huisserie 100% bois
 Ferrage par paumelles inox et serrure classique, disponible avec charnières invisibles et serrure magnétique
 Placard coulissant ou ouvrant coordonné possible



EMIA Modulo couleur €€€€
 Modèle présenté en chêne dosse, finition blanc satin, texture de bois brossé
 Âme pleine en fibres de lin
 Parement bois massif
 Huisserie 100% bois
 Ferrage par paumelles inox et serrure classique, disponible avec charnières invisibles et serrure magnétique



EPURE €€€€
 Modèle présenté en chêne dosse, finition chêne naturel, texture de bois brossé
 Âme pleine en fibres de lin
 Parement bois massif
 Huisserie 100% bois
 Ferrage par paumelles inox et serrure classique, disponible avec charnières invisibles et serrure magnétique



ARAVIS €€€€
 Modèle présenté en épicea, finition thermo chauffée brossée
 Âme pleine en fibres de lin
 Huisserie 100% bois
 Ferrage par charnières invisibles et serrure magnétique, disponible avec paumelles inox et serrure classique
 Existe également en épicea brut

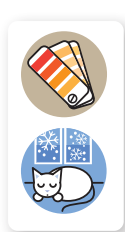

FUJI

€€€€€

Modèle présenté en décor mélaminé structuré fil horizontal chêne gris galet, parement en médium
Âme alvéolaire (disponible en âme pleine)
Ferrage par paumelles inox et serrure classique, disponible avec charnières invisibles et serrure magnétique
Existe en porte coulissante avec kit habillage de cloison pour châssis à galandage assorti



KYOTO

€€€€€

Modèle présenté en décor mélaminé structuré fil horizontal frêne blanc, parement en médium
Âme alvéolaire (disponible en âme pleine), hublot en verre dépoli trempé
Ferrage par paumelles inox et serrure classique, disponible avec charnières invisibles et serrure magnétique
Existe en porte coulissante avec kit habillage de cloison pour châssis à galandage assorti

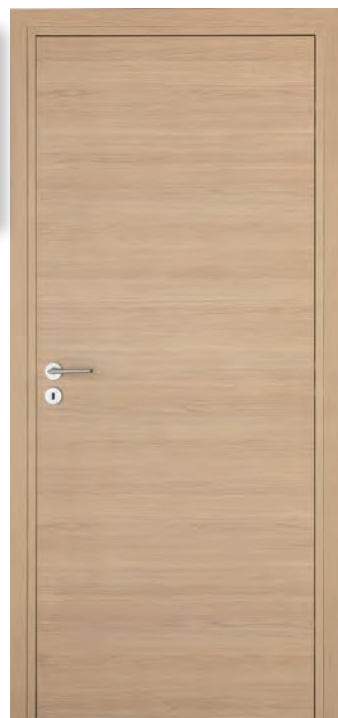
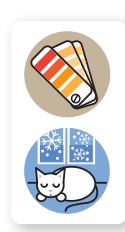

KREATION M03A

€€€€€

Modèle présenté en décor mélaminé structuré fil horizontal ton bois M03A pose fin de chantier assortie
Âme alvéolaire (disponible en âme pleine)
Serrure magnétique en standard et charnières invisibles à réglage 3D, disponible avec paumelles inox et serrure classique
Existe en porte coulissante avec kit habillage de cloison pour châssis à galandage assorti

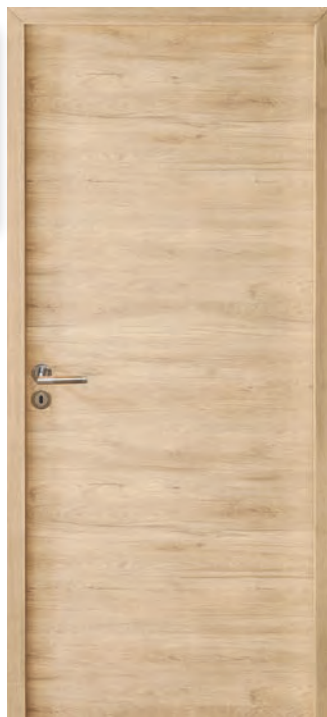

FUJI

€€€€€

Modèle présenté en mélaminé structuré fil horizontal décor terra, parement en médium
Âme alvéolaire (disponible en âme pleine)
Ferrage par paumelles inox et serrure classique, disponible avec charnières invisibles et serrure magnétique
Existe en porte coulissante avec kit habillage de cloison pour châssis à galandage assorti



DURITOP

€€€€€

Modèle présenté en CPL Duritop chêne pierre
Âme pleine tubulaire
Ferrage par fiches et serrure classique
Existe en porte coulissante avec kit habillage de cloison pour châssis à galandage assorti



ACTUALITY 1800

€€€€€

Modèle présenté en décor CPL blanc 7345, parement en médium
Âme alvéolaire (disponible en âme pleine)
2 inserts aluminium verticaux
Disponible en huisserie rénovation, permet le changement de vos portes sans dégradation
Ferrage par fiches et serrure classique, disponible avec charnières invisibles et serrure magnétique
Existe en porte coulissante avec kit habillage de cloison pour châssis à galandage assorti

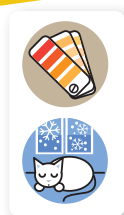

BERING M26



Modèle présenté en décor mélaminé structuré fil horizontal chêne blanc, parement de 5 mm
Âme avec isolant acoustique PSE
Ferrage par paumelles et serrure magnétique, disponible avec charnières invisibles
Existe en porte coulissante avec kit habillage de cloison pour châssis à galandage assorti



BERING M25



Modèle présenté en décor mélaminé structuré fil horizontal chêne naturel, parement de 5 mm
Âme avec isolant acoustique PSE
Ferrage par paumelles et serrure magnétique, disponible avec charnières invisibles
Existe en porte coulissante avec kit habillage de cloison pour châssis à galandage assorti

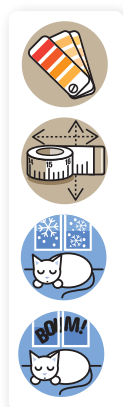

ACTUALITY 1000



Modèle présenté en décor CPL fil horizontal brun maloja, parement en médium
Âme alvéolaire (disponible en âme pleine)
Disponible en huisserie rénovation, permet le changement de vos portes sans dégradation
Ferrage par fiches et serrure classique, disponible avec charnières invisibles et serrure magnétique
Existe en porte coulissante avec kit habillage de cloison pour châssis à galandage assorti

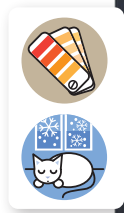

KREATION LINE 3V M06



Modèle présenté en décor mélaminé structuré fil horizontal ton bois noir M06 avec pose fin de chantier assortie
Âme alvéolaire (disponible en âme pleine)
2 inserts en aluminium brossé
Serrure magnétique en standard et paumelles en inox, disponible avec charnières invisibles à réglage 3D et serrure classique
Existe en porte coulissante avec kit habillage de cloison pour châssis à galandage assorti

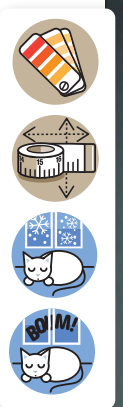

ACTUALITY 2100



Modèle présenté en décor CPL fil horizontal gris anthracite, parement en médium
Âme alvéolaire (disponible en âme pleine)
2 inserts aluminium « vague » verticaux
Disponible en huisserie rénovation, permet le changement de vos portes sans dégradation
Ferrage par fiches et serrure classique, disponible avec charnières invisibles et serrure magnétique
Existe en porte coulissante avec habillage de cloison pour châssis à galandage assorti



GRIFF STEEL



Modèle présenté en décor mélaminé fil horizontal havane, parement en médium
Âme pleine
2 inserts en aluminium brossé (8 modèles différents possibles)
Ferrage avec charnières invisibles et serrure magnétique



KREATION LINE 4H M01



Modèle présenté en décor mélaminé ton uni effet béton ciré M01 avec pose fin de chantier assortie
 Âme alvéolaire (disponible en âme pleine)
 4 inserts en aluminium noir
 Serrure magnétique en standard et charnières invisibles à réglage 3D, disponible avec paumelles inox et serrure classique
 Existe en porte coulissante avec kit habillage de cloison pour châssis à galandage assorti

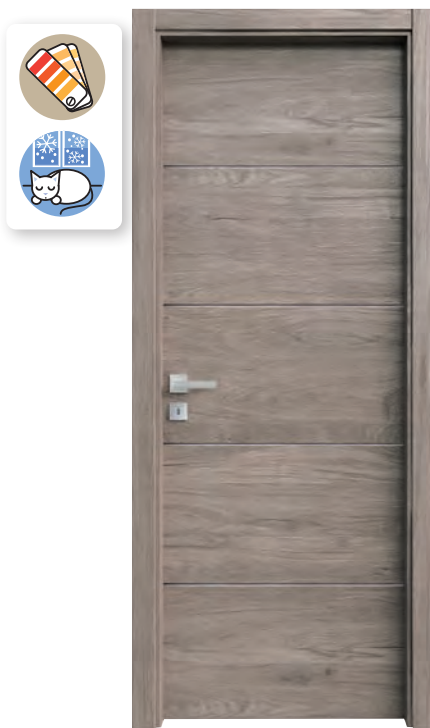

GIBRALTAR



Modèle présenté en décor mélaminé structuré fil horizontal gris galet, parement de 5 mm
 Âme avec isolant acoustique PSE
 Ferrage par paumelles inox et serrure magnétique, disponible avec charnières invisibles
 Option inserts disponible en inox ou noirs
 Existe en porte coulissante avec kit habillage de cloison pour châssis à galandage assorti



ORMUZ



Modèle présenté en décor mélaminé structuré fil horizontal gris anthracite, parement de 5 mm
 Âme avec isolant acoustique PSE
 Ferrage par paumelles inox et serrure magnétique, disponible avec charnières invisibles
 Option inserts disponible en inox ou noirs
 Existe en porte coulissante avec kit habillage de cloison pour châssis à galandage assorti



ACTUALITY 1900



Modèle présenté en décor CPL fil horizontal gris anthracite, parement en médium
 Âme alvéolaire (disponible en âme pleine)
 2 inserts aluminium vague horizontaux
 Disponible en huisserie rénovation, permet le changement de vos portes sans dégradation
 Existe en porte coulissante avec habillage de cloison pour châssis à galandage assorti

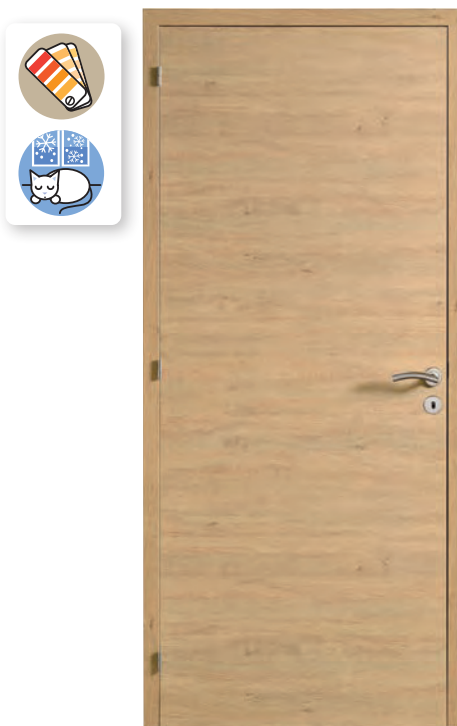

FUJI



Modèle présenté en mélaminé structuré fil horizontal décor natura, parement en médium
 Âme alvéolaire (disponible en âme pleine)
 Ferrage par paumelles inox et serrure classique, disponible avec charnières invisibles et serrure magnétique
 Existe en porte coulissante avec kit habillage de cloison pour châssis à galandage assorti

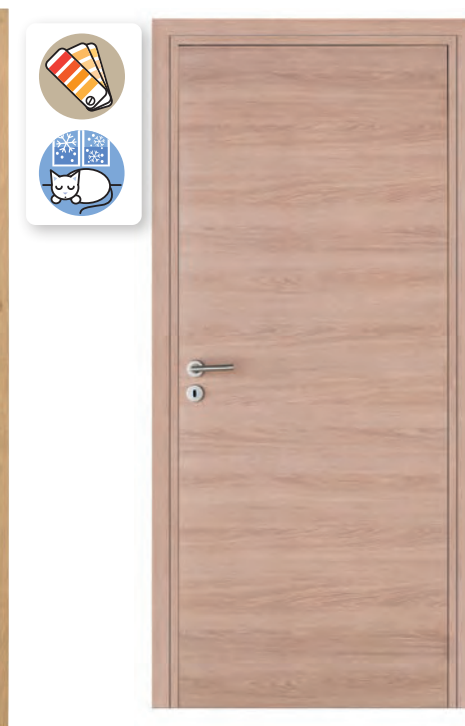

KREATION M04



Modèle présenté en décor mélaminé structuré fil horizontal ton bois M04 avec pose fin de chantier assortie
 Âme alvéolaire (disponible en âme pleine)
 Serrure magnétique en standard et charnières invisibles à réglage 3D, disponible avec paumelles inox et serrure classique
 Existe en porte coulissante avec kit habillage de cloison pour châssis à galandage assorti

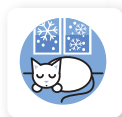

KETCH



Modèle présenté en prépeint blanc, parement médium gravé
 Âme alvéolaire (disponible en âme pleine)
 Existe en finition laquée blanche et en porte coulissante avec kit d'habillage de cloison pour châssis à galandage assorti

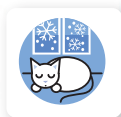

KAORI



Modèle présenté en prépeint blanc, parement médium gravé
 Âme alvéolaire (disponible en âme pleine)
 Existe en finition laquée blanche et en porte coulissante avec kit d'habillage de cloison pour châssis à galandage assorti

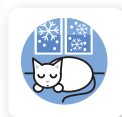

KLASSIC



Modèle présenté en prépeint blanc, parement médium gravé
 Âme alvéolaire (disponible en âme pleine)
 Existe en finition laquée blanche et en porte coulissante avec kit d'habillage de cloison pour châssis à galandage assorti



DOMINO



Modèle présenté en prépeint blanc, parement médium gravé
 Âme alvéolaire (disponible en âme pleine)
 Existe en porte coulissante avec kit d'habillage de cloison pour châssis à galandage assorti

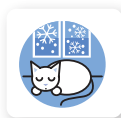

COSMO



Modèle présenté en prépeint blanc, parement médium gravé
 Âme alvéolaire (disponible en âme pleine)
 Existe en porte coulissante avec kit d'habillage de cloison pour châssis à galandage assorti

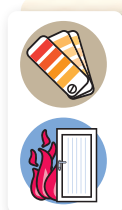

FIL0 44



Modèle présenté en prépeint blanc, parement médium
 Âme alvéolaire
 Le + produit : cette porte ne nécessite pas de couvre-joints et crée une continuité avec les cloisons, se confondant totalement avec le mur



BORA Modulo couleur



Modèle présenté en chêne couleur unie gris granit 7026, vitrage dépoli avec liserés
Huisserie 100% bois
Ferrage par paumelles inox et serrure classique, disponible avec charnières invisibles et serrure magnétique
Placard coulissant ou ouvrant coordonné disponible



BASIC LINE



Modèle présenté avec vitrage de sécurité satiné avec 4 rainures clair
Serrure classique
Existe en 10 vitrages au choix



ATELIER



Modèle présenté en épicea, finition noire foncée 9005, texture de bois brossé, vitrage dépoli
Âme pleine
Huisserie 100% bois
Ferrage par charnières invisibles et serrure magnétique, disponible avec paumelles inox et serrure classique
Existe en finition texture de bois lisse et en plusieurs couleurs



TRAMONTANE



Modèle présenté en épicea finition brute, vitrage dépoli
Huisserie 100% bois
Ferrage par paumelles inox et serrure classique, disponible avec charnières invisibles et serrure magnétique
Existe également en chêne et en hêtre

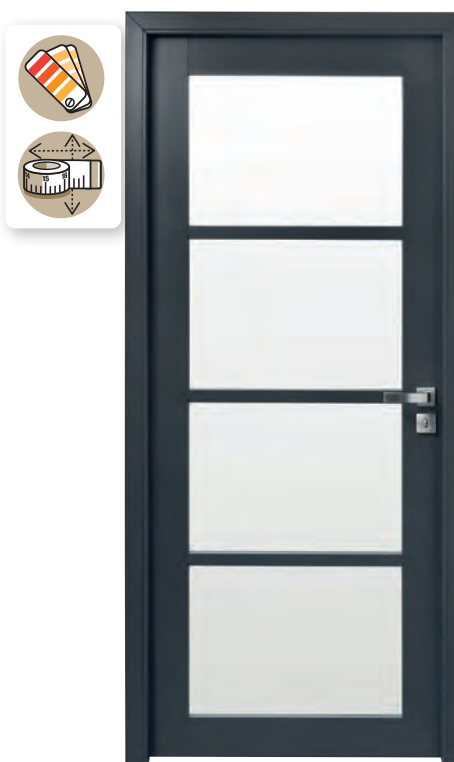

COMETE



Modèle présenté en hêtre, finition gris granit 7026, vitrage dépoli
Huisserie 100% bois
Ferrage par paumelles inox et serrure classique, disponible avec charnières invisibles et serrure magnétique
Placard coulissant ou ouvrant coordonné disponible



FACTORY



Modèle présenté en chêne rustique finition noire foncée 9005, texture de bois brossé, vitrage transparent
Âme pleine
Huisserie 100% bois
Ferrage par charnières invisibles et serrure magnétique, disponible avec paumelles inox et serrure classique
Placard coulissant ou ouvrant coordonné disponible
Large choix de couleurs

Les classiques



Une esthétique intemporelle qui trouve facilement sa place dans les différents styles de décoration. Qualité et sobriété s'expriment pleinement grâce au bois qui sculpte une belle allure. Cet esprit classique se conjugue avec les portes vitrées pour jouer avec les reflets, entre bois et lumière.



AUBRAC



Modèle présenté en chêne clair rustique
Âme bois massif 3 plis
Huisserie 100% bois
Ferrage par fiches turlupet et serrure classique, disponible avec charnières invisibles ou paumelles inox
Existe également en épicea



STUDIO à vitrer



Modèle présenté en fraké bariolé
Montants et traverses en fraké massif
Partie basse panneau plat avec parement fraké
Partie haute à vitrer style atelier
Ferrage par fiches et serrure classique, disponible avec charnières invisibles et serrure magnétique



CAMPAGNE



Modèle présenté en fraké bariolé, décor rameaux d'olivier (en option)
Âme bois massif reconstitué
Ferrage par fiches et serrure classique, disponible avec charnières invisibles et serrure magnétique



QUERCY



Modèle présenté en hêtre, finition lin
Âme pleine bois massif
Huisserie 100% bois
Ferrage par fiches turlupet et serrure classique, disponible avec charnières invisibles ou paumelles inox
Existe également en chêne et en sapin (brut ou thermo-chauffé)
Placard coulissant ou ouvrant coordonné disponible



CEVENNES



Modèle présenté en chêne rustique, finition antique, vitrage clair
Âme pleine bois massif
Huisserie 100% bois
Ferrage par fiches turlupet et serrure classique, disponible avec charnières invisibles ou paumelles inox
Existe également en sapin
Placard coulissant coordonné disponible



AMBATA



Modèle présenté en chêne sélectionné, finition naturelle, texture de bois brossé
Âme pleine bois massif
Huisserie 100% bois
Ferrage par paumelles inox et serrure classique, disponible avec charnières invisibles
Placard coulissant ou ouvrant coordonné disponible



ALPAGE



Modèle présenté en épicéa
Panneau plat 3 plis bois massif



SELVE



Modèle présenté en épicéa, finition brute
Montant et traverse massifs
Panneau replaqué



EMOTION



Modèle présenté en chêne
Montants et traverses en chêne
Panneau plat avec parement en chêne



ALSACE



Modèle présenté en finition hêtre naturel, vitrage
clair transparent à poser
Âme pleine bois massif
Huisserie 100% bois
Existe également en chêne et en sapin



DANUBE



Modèle présenté en épicéa, finition gris cendré,
texture de bois brossé (finition brute ou thermo-
chauffée disponible)
Âme pleine bois massif
Huisserie 100% bois



PLACARD DANUBE

Placard ouvrant : harmoniser votre intérieur en
associant porte et placard
Modèle présenté en épicéa, finition gris cendré,
texture de bois brossé

STAN
DARD



Caisson ultra robuste



Le principe du châssis à galandage : en s'ouvrant, la porte coulisse dans la cloison et disparaît complètement. Cinq avantages : repensez votre intérieur, aménagez l'espace différemment, circulez plus librement tout en optimisant votre surface habitable. Éliminez la contrainte des murs inexploitable par une porte qui les encombrerait en s'ouvrant. Ouvrez votre porte en toute tranquillité : aucune zone de dégagement à prévoir. Circulez grâce à des passages plus larges. Apportez une touche contemporaine à votre intérieur.

Version simple vantail de 600 mm à 1200 mm
Version double vantail de 1200 mm à 2400 mm
Pour cloison finie de 100 mm ou 125 mm
Habillages de finition à peindre ou en MDF enrobé blanc



Caisson à corps plein avec
habillages de finition

Automatiser l'ouverture et la fermeture
d'une porte coulissante



Motorisation pour châssis à
galandage

Ce système permet de dissimuler une ou deux portes coulissantes pour une harmonie parfaite avec la cloison. Les montants et les couvre-joints ont été éliminés pour faire place à des profilés en aluminium intégrés à la cloison. Le mur se révèle dépourvu d'encadrement pour des ouvertures plus grandes tout en continuité et fluidité.

Version simple vantail de 600 mm à 1200 mm
Version double vantail de 1200 mm à 2400 mm
Pour cloison finie de 100 mm ou 125 mm



Caisson à corps plein sans
habillage de finition

Minimaliste

STAN
DARD



Pour plus de confort et de pérennité, les châssis intègrent des amortisseurs d'ouverture et de fermeture

**STAN
DARD**



Le rapport qualité
prix certifié



Ce châssis bénéficie d'une conception assurant un montage simple, rapide et intuitif. La structure en acier galvanisé anticorrosion, le rail de coulissement en aluminium extrudé et les chariots de roulement haut de gamme garantissent un coulissement fluide et silencieux pour un confort d'utilisation inégalé

Version simple vantail de 630 mm à 1430 mm
Version double vantail de 1260 mm à 2060 mm (à l'aide d'un kit de transformation pour porte double) ; 1900 mm à 2600 mm en châssis sur-mesure
Pour cloison finie de 95 mm ou 100 mm
Habillages de finition en MDF enrobé blanc ou pin brut



Caisson à corps creux et renforts horizontaux

Avec le kit rail en applique, le vantail coulisse le long du mur et reste visible en position ouverte. Le système se fixe au mur ou au plafond, le rail de la porte reste apparent ou se cache derrière un habillage de finition. C'est la solution économique pour optimiser son espace de vie sans gros travaux.

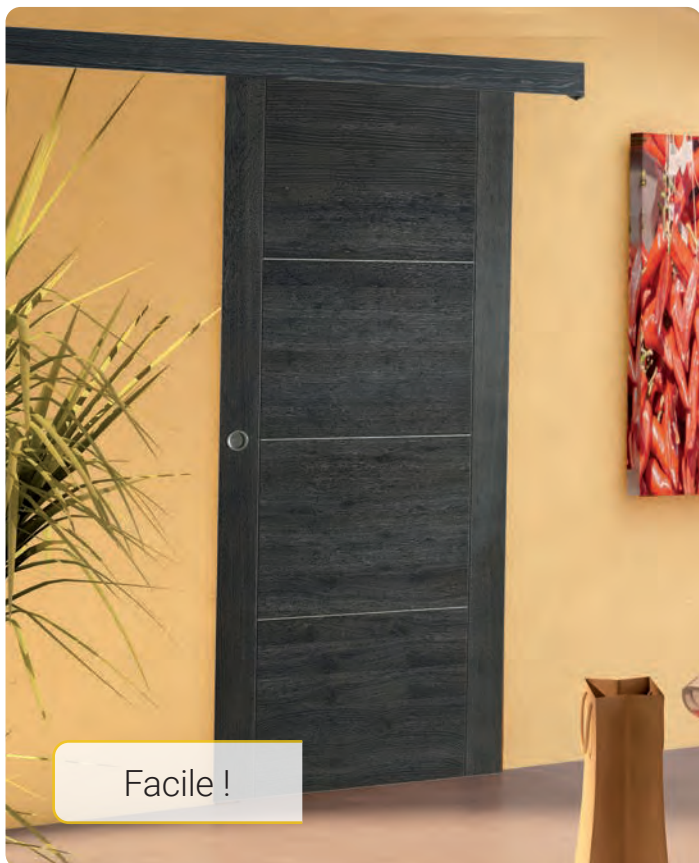

Facile !







Les placards et séparations

Façades de placard	98
Aménagements intérieurs	100
Séparations de pièces	101
Verrières	101

Laissez libre cours à vos envies et à votre imagination ! Sur-mesure, dans une multitude de coloris et de finitions, assorties d'un grand nombre d'options, nous réaliserons ensemble des placards et dressings fonctionnels et agréables à vivre.



100% sur-mesure

Fabriqués sur-mesure, les placards décoratifs répondent parfaitement à vos envies. Grâce à la diversité des matériaux, des remplissages variés et un design soigné, les façades de placard s'intégreront dans votre décoration personnalisée pour enchanter votre intérieur.

Les systèmes d'ouverture :



Couissant :
N'encore pas le passage
Glisse en douceur
Ouverture silencieuse
Habille même les grandes largeurs



Pivotant :
Accès intégral au rangement
Adapté aux petites largeurs



Pliant :
Encore peu le passage
Accès intégral au rangement
Adapté aux petites largeurs

Les types de montant :

- Qualité acier :
- Bon compromis rapport qualité et prix
- Finition laquée ou enrobée
- Qualité aluminium extrudé :
- Robustesse et rigidité
- Finition naturelle satinée, laquée ou enrobée

Les remplissages :



Tons bois
(15 décors disponibles)



Tons unis
(21 décors disponibles)



Miroirs
(3 décors disponibles)



Verres laqués opaques
(8 décors disponibles)

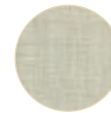

Texturés
(12 décors disponibles)



Impression numérique

Les modèles (suivant montant) :



3 partitions frise



1 partition



2 partitions égales



2 partitions verticales inégales



3 partitions égales



3 partitions inégales



4 partitions égales



Atelier



Façade de placard coulissante 2 vantaux, modèle Panoramique 1 partition, décor impression numérique Colors Single



Façade de placard coulissante 2 vantaux, profil diamant blanc mat, modèle exclusif intense blanc



Façade de placard battante 10 vantaux, modèle Panoramique, poignée Élancée, décors blanc brillant et chêne



Façade de placard coulissante 2 vantaux, modèle Elite, montants blanc, décors plomb soft et hêtre nordique.



Façade de placard coulissante 2 vantaux, 4 partitions, remplissage verre sablé



Le concept ajustable

Profitez de la simplicité d'une tablette coulissante pour aménager facilement votre placard. La partie penderie s'ajuste en largeur selon l'espace disponible. Pensez à équiper votre aménagement de tiroirs, tablettes et autres accessoires complémentaires. Possibilité d'agrandir le rangement en ajoutant des modules supplémentaires.



A vos mesures !

Quelles que soient les contraintes de l'espace à aménager, les éléments qui composent ce dressing s'adaptent parfaitement, en largeur et en hauteur du sol au plafond. Créez votre aménagement sans aucune contrainte. Grâce à ses nombreuses possibilités de personnalisation, rendez le unique !



Solution esthétique pour de grands espaces

En applique murale, le ou les vantaux coulissent le long d'un mur. Le rail est caché derrière un bandeau d'habillage assorti aux profilés. Le sur-mesure permet une fixation en applique sur le mur ou au plafond.

Pour plus de discrétion, l'implantation en galandage est parfaite pour gagner de la place.



VERRIERES D'INTERIEUR

Les verrières d'atelier permettent de créer d'élégantes cloisons de séparation entre deux pièces d'une maison ou d'un appartement. Au-delà de l'aspect esthétique, l'intérêt est avant tout d'apporter de la lumière dans une pièce. Optez pour l'authenticité dans leur version acier ou pour la finesse dans leur version aluminium.

Finesse des profils dans le plus pur esprit Atelier.



Verrière, cloison et bloc-porte atelier aluminium



STANDARD



Verrière en acier





Les portails

Portails 104

Clôtures et brise-vues 105

Portails et clôtures revêtent les coloris et styles de l'habitation. Lignes sobres et épurées pour un esprit contemporain ou courbes et volutes pour plus d'authenticité, nos gammes reflètent toutes les tendances et styles régionaux.

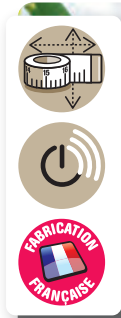

ZEN

Modèle présenté en coulissant aluminium thermolaqué, associé à sa porte de garage et à sa porte d'entrée
 Disponible également en version battant
 Toutes teintes RAL possibles
 Version manuelle ou motorisée

ALINEA

Modèle présenté en battant aluminium thermolaqué, associé à sa porte de garage et à sa porte d'entrée
 Disponible également en version coulissant
 Toutes teintes RAL possibles
 Version manuelle ou motorisée



OXYGÈNE

Modèle présenté en battant aluminium thermolaqué, associé à sa porte de garage et à sa porte d'entrée
 Existe en version coulissant
 Toutes teintes RAL possibles
 Version manuelle ou motorisée



BASSAN

Modèle présenté en aluminium thermolaqué, lames persiennées
Disponibles toutes teintes RAL

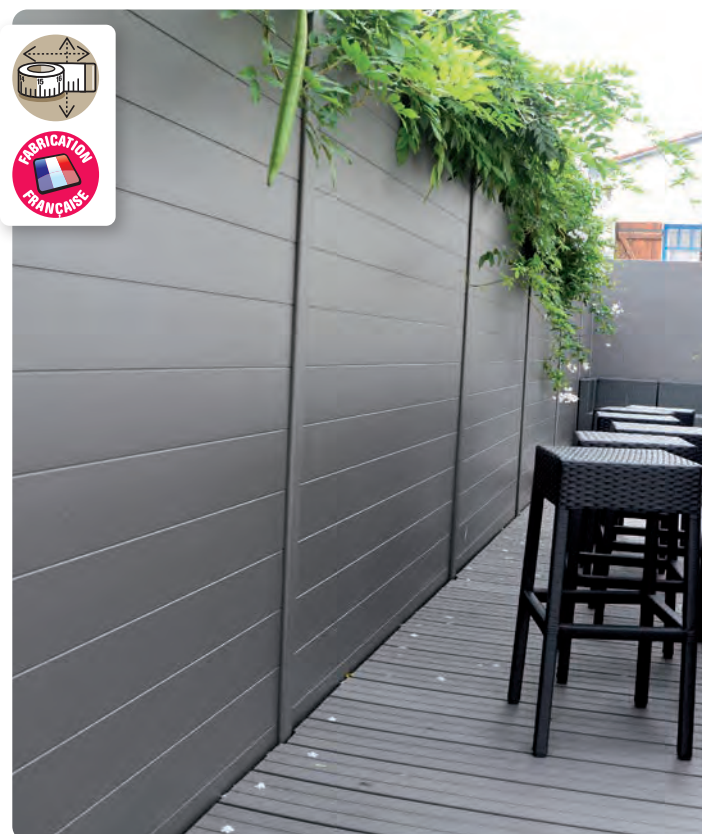

GOYAVE

Modèle présenté en aluminium thermolaqué, lames larges de 150 mm
Disponibles toutes teintes RAL



PASSIFLORE

Modèle présenté en aluminium thermolaqué, remplissage lames larges
160 mm avec ajours
Disponibles toutes teintes RAL



YUCCA

Modèle présenté en aluminium thermolaqué, remplissage plein avec
feston, motifs gouttes d'eau et pommes de pin (en option)
Disponibles toutes teintes RAL





Les Stores et Pergolas

Stores extérieurs de terrasse	108
Stores extérieurs de fenêtre	109
Pergolas	110

Pour agir de manière efficace contre la chaleur, différentes solutions existent pour des constructions neuves ou dans le cadre de la rénovation. L'installation de protections solaires amovibles est la solution idéale pour se protéger efficacement du soleil l'été tout en conservant toute la luminosité de l'extérieur durant l'hiver. Stores extérieurs pour terrasses ou pour fenêtres et pergolas bioclimatiques sauront s'adapter au style de votre habitation.



Profitez de sa
terrasse



Le store extérieur est une protection efficace contre le soleil. Grâce à un large choix de toile et de finition, il s'adaptera au style de votre habitation qu'elle soit contemporaine ou traditionnelle. Pour plus de confort d'utilisation, optez pour une version motorisée pilotable à distance.

Les différents types de store :

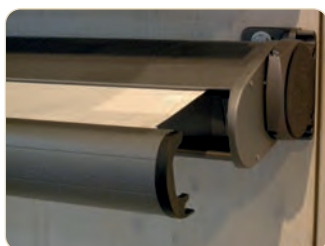

STORE COFFRE
La toile, les bras et le moteur sont protégés



STORE BANNE
La toile et les bras sont visibles



STORE BANNE AVEC AUVENT
La toile est protégée, les bras sont visibles

En option, l'éclairage LED vous fait profiter de vos soirées. Directement dans le coffre ou sur les bras suivant les modèles.

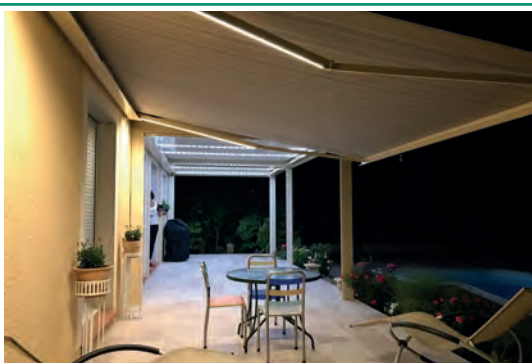

Sublimez l'aménagement de votre terrasse, habillez élégamment votre façade et affirmez vos choix en matière de décoration intérieure.

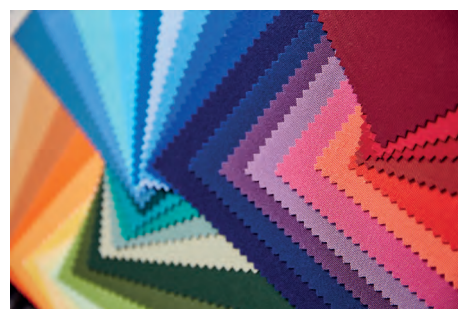



La lumière s'invite et la chaleur s'éclipse

La toile permet de filtrer jusqu'à 97% des apports solaires. A la clé, une température intérieure maîtrisée de manière saine et naturelle sans recours à la climatisation. Une visibilité préservée à l'intérieur et vers l'extérieur qui contribue au bon confort visuel.

Choix de finition :



Coffres et coulisses en aluminium disponibles dans différents coloris RAL.

Large choix de coloris de toile.

Comment choisir sa toile ?

La toile permet de filtrer jusqu'à 97% des apports solaires. A la clé, une température intérieure maîtrisée de manière saine et naturelle sans recours à la climatisation. Une visibilité préservée à l'intérieur et vers l'extérieur qui contribue au bon confort visuel.



- Les toiles micro-perforées conviennent davantage aux pièces à vivre où la lumière reste la bienvenue
- Les toiles occultantes sont adaptées aux pièces de nuit ou les pièces de projection nécessitant de l'obscurité
- Les tons foncés correspondent à une ambiance plus feutrée avec un filtre plus efficace sur l'éblouissement et une visibilité accentuée vers l'extérieur
- Les tons clairs apportent une atmosphère plus chaleureuse et lumineuse

C'est le choix idéal pour la rénovation. Sa configuration permet de s'affranchir des câbles et saignées pour une installation propre et facile.



La déclinaison solaire



Gérez l'ensoleillement de votre terrasse



La pergola aluminium bioclimatique protège du soleil et optimise la circulation de l'air. Grâce à l'orientation des lames, vous avez la maîtrise parfaite de l'ensoleillement. Equipée de profils permettant l'évacuation d'eau de pluie et dont l'emboîtement en position fermée assure la fermeture du plafond.

Choix de finition :

- Structure
- Lames



Disponible dans différents coloris RAL

Protégez vous des regards indiscrets ou abritez vous des brises fraîches grâce aux stores verticaux.

Suivant le modèle de pergola, les coulisses et le caisson pourront être intégrés dans la structure.

Orienter et rétracter

Ce système permet à la fois la rétractation transversale des lames et leur orientation. Ainsi vous vous protégez du soleil en été et vous en profitez en hiver (disponible sur certains modèles de pergolas)



NOTES

A series of horizontal dotted lines for writing notes.

NOTES

A series of horizontal dotted lines for taking notes, spanning the width of the page.

NOS FABRICANTS PARTENAIRES

Notre métier, vous conseiller les meilleurs produits selon vos besoins !

Pour cela, nous avons sélectionné de vrais fabricants experts chacun dans leur domaine et nous permettant de vous proposer un large choix de produits répondant à tous les types de projets. Soucieux de la qualité de fabrication, nous travaillons principalement avec des entreprises implantées en France et comme nous, reconnues dans leur métier.



Les prix et les produits présentés dans ce catalogue sont susceptibles de changer sans préavis selon les modifications des fournisseurs, l'évolution technique ou le référencement. Certains produits présentés dans ce catalogue ne sont pas tenus en stock dans nos agences. Cependant ils sont disponibles sur commande. Illustrations et photos non contractuelles. Compte tenu des techniques d'impressions, des différences de couleurs peuvent exister entre le rendu de certaines photos de ce catalogue et la réalité. Texte et prix conformes sous réserve d'erreurs typographiques et/ou d'impression. Ne pas jeter sur la voie publique.

Conception & réalisation : Groupe SAMSE

SAMSE | Société Anonyme à Directoire et Conseil de Surveillance | 2 rue Raymond Pitet 38100 Grenoble | Capital social de 3 458 084 € | RCS Grenoble 056 502 248

Photos : Fournisseurs - SAMSE - Shutterstock © stock.adobe.com © - Depositphoto ©

Date de parution : Mars 2024

