

BOIS PANNEAUX

2024



Construisons durable

À VOS CÔTÉS POUR RÉUSSIR VOS CHANTIERS BOIS ET PANNEAUX

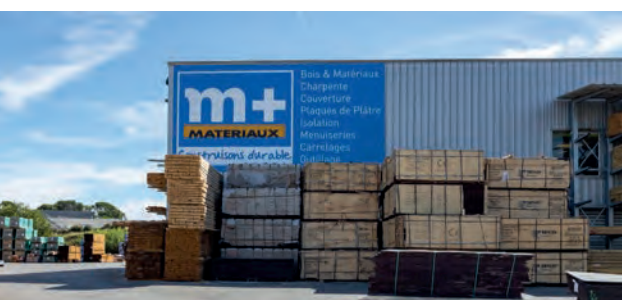
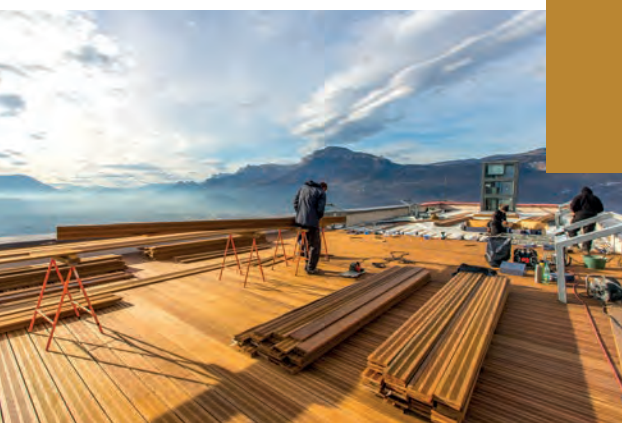

NOS PRODUITS

Nous mettons à votre disposition un large choix de produits pour toute la construction, la rénovation et l'aménagement en bois et ses dérivés. Aménagements extérieurs, lambris, bardage, couverture, bois de charpente, bois brut, panneaux, parquets et sols stratifiés, les gammes que nous vous proposons sont larges et profondes afin de répondre à tous vos chantiers.

Nous vous proposons une gamme complète de produits sélectionnés avec exigence parmi les grandes marques de fabricants et industriels du bois. Vous trouverez aussi au sein de nos agences, des libres-services proposant tout l'outillage, produits de mise en œuvre et de traitement pour des réalisations dans les règles de l'art.

NOS CONSEILS

En lien avec les spécificités locales, vos agences stockent et proposent l'ensemble des produits adaptés à chaque territoire et styles architecturaux.

En contact permanent avec les fabricants, aux côtés des professionnels du bois et panneaux, nous vous proposons toutes les nouveautés techniques et décoratives adaptées à vos projets.



NOS ÉQUIPES

Nous vous proposons un conseil personnalisé, une relation humaine et cordiale car bien se connaître permet de créer un lien durable.

Nos collaborateurs spécialisés sont à votre disposition pour vous guider et définir avec vous vos besoins.

Leur savoir-faire et leurs compétences dans la construction et la rénovation des maisons et de leurs abords est l'assurance d'une prestation à la hauteur de vos chantiers.



LA LIVRAISON

Produits en stock ou commandes spéciales, avec nous, vous pouvez accéder à plusieurs milliers de références que nous vous livrons quelles que soient la nature et la configuration de votre chantier.



NOS SOLUTIONS POUR L'HABITAT

Nos différents catalogues vous présentent l'étendue de nos gammes de produits pour un habitat à votre image.

À découvrir pour y puiser des conseils, des idées et bien d'autres informations sur mplus-materiaux.fr.



ENTREZ DANS NOTRE UNIVERS PRODUITS ET SOLUTIONS



AMÉNAGEMENTS EXTÉRIEURS

Nous vous proposons un grand choix de lames de terrasse et de matériaux de sous structure pour créer et aménager les terrasses. Des lames en résineux, exotique, composite ou matériaux innovants. De nombreux autres produits et accessoires pour agencer les jardins.



BOIS RABOTÉ

Lambris intérieurs, bardages extérieurs. Découvrez nos solutions en bois, bois fini, brossé montagne pour les lambris ou naturel, fini et composite pour les bardages. Des habillages de murs aux couleurs des traditions, à l'image des tendances actuelles.



BOIS DE CHARPENTE

Nous répondons à tous les types de toitures grâce à de larges stocks de produits. Charpentes traditionnelles, poutres contrecollées, lamellées-collées, massif abouté, rapprochez-vous de nos équipes pour découvrir toutes nos solutions. Nous vous accompagnons dans vos chantiers d'extensions et de maisons en ossatures bois.



BOIS BRUT

Avivés et plots résineux (Epicéa, Pin Sylvestre, Mélèze, Red Cèdar,...), plots feuillus (Chêne, Frêne, Hêtre), avivés exotiques (Ayous, Fraké, Sipo, Mengkulang, Red Meranti, Ipé). Découvrez nos choix d'essences.



PANNEAUX

Tous les panneaux pour la construction, rénovation et les agencements intérieurs. Retrouvez toutes les gammes dans ce catalogue Bois et Panneaux 2023.



PARQUETS ET SOLS STRATIFIÉS

Un grand choix de sols, de très nombreuses séries, de multiples caractéristiques pour répondre à toutes les tendances et les usages. Rustique ou contemporain, usage collectif ou individuel, mais aussi solution vinyle, notre sélection de produits est adaptée à tous les projets. Chantier 1er prix, cœur de gamme ou haute qualité, nous avons la bonne réponse.

M+ MATÉRIAUX FACILITE TOUS VOS PROJETS



RELATION DURABLE

Je veux un interlocuteur de confiance

Ancrés aux côtés des professionnels du bâtiment et fort d'un savoir-faire et d'une culture nourris de milliers de projets, nous savons ce que veut dire une relation de confiance et responsable.



AIDE AU CHARGEMENT

J'ai besoin d'aide pour charger mon véhicule

Nos produits sont lourds et encombrants.

Nous vous aiderons naturellement à charger votre véhicule afin que votre achat ne devienne pas une corvée.

SERVICE LIVRAISON

J'ai besoin d'une livraison

Produits en stocks ou commandes spéciales, nous vous livrons quelles que soient la nature et la configuration de votre projet : à votre domicile ou sur votre chantier.



EXPERTISE

Je veux de vrais conseillers

Nos collaborateurs spécialisés sont à votre disposition pour vous guider et définir, avec vous, vos besoins.

Leur savoir-faire et leurs compétences dans la construction et la rénovation des maisons et de leurs abords est l'assurance d'une prestation à la hauteur de vos projets et de votre bien-être.



DISPO SOUS 10 JOURS

Vite, vite, j'ai besoin d'un produit

Nos larges stocks en agence sont la garantie de répondre au quotidien de tous les chantiers.

Vous bénéficiez aussi de tous les avantages de nos plateformes logistiques et de leurs vastes stocks de bois, panneaux, outillage, carrelages, sols stratifiés et parquets avec une livraison à J+10.



RÉSEAUX D'ARTISANS ET DE PROS

Je cherche un artisan

Pour une satisfaction totale, nous partageons avec vous, notre carnet d'adresses d'artisans professionnels pour des travaux réalisés dans les règles de l'art. Maçon, charpentier, couvreur, plaquiste, menuisier, carreleur, paysagiste, T.P., façadier, nous avons toujours de bonnes adresses à vous donner.



PROXIMITÉ

Je souhaite acheter auprès d'un acteur local

Nous vous proposons un réseau de 73 agences en Occitanie et Nouvelle-Aquitaine.

Dans les grandes villes ou dans les petites agglomérations, en zones péri-urbaines ou rurales, en vallées ou en montagnes, nos équipes vivent dans les mêmes territoires que vous et permettent à nos agences de s'inscrire dans votre voisinage.



S'engager pour mieux bâtir vos projets.

VOTRE PARTENAIRE BOIS PAR ESSENCE





Acteur local sur vos différents territoires, nous avons la culture du bois sous toutes ses formes : bois de charpente brut, raboté, panneaux, bardages, lambris, parquets, bois de menuiserie, de terrasse, d'aménagements extérieurs, et bien plus encore.

Charpentiers, couvreurs, constructeurs de maisons ossatures bois, paysagistes, nous sommes comme vous des professionnels, amoureux du bois. Nous monopolisons toutes nos forces pour la réussite quotidienne de vos chantiers. Découvrons-les ensemble !

UN DES PRINCIPAUX ACTEURS BOIS AU PLAN NATIONAL

Les agences M+ Matériaux s'appuient sur une plateforme spécialisée bois Groupe Samse faisant partie des premiers importateurs de bois en France et l'une des plus importantes sociétés européennes dans le négoce du bois. Quantité, choix, qualité, chaque agence peut répondre à tous les chantiers et projets de construction et de finition sur lesquels vous travaillez.



-  **80 000 m² de stockage dont 40 000 m² couverts**
-  **40 000 m³ de stock en permanence**
-  **10 000 références**
-  **+ de 100 essences de bois**
-  **300 fournisseurs dans le monde**



UNE GRANDE DIVERSITÉ DE PRODUITS

Vous trouverez dans ce catalogue une diversité de produits pour tous vos chantiers. Nous mettons à votre disposition plus d'une centaine d'essences en bois brut, bois de construction, bois raboté, bois de menuiserie, bois de terrasses extérieur.



DES CERTIFICATIONS FSC® ET PEFC

Un engagement durable et responsable*

M+ Matériaux propose des bois certifiés FSC® ou PEFC. Matériau renouvelable par excellence, le bois reste une matière première vivante qu'il faut préserver pour les générations futures. Nous sommes dans une démarche de certification en matière d'approvisionnement de ces bois. Les agences ont des chaînes de contrôle FSC® ou PEFC.

Avec pour maître-mot : la traçabilité des bois exploités, de leur coupe à la vente au client final. Des chaînes de contrôle qui obligent à un suivi exigeant, étape par étape. Régulièrement des auditeurs indépendants viennent valider le processus en agence pour le renouvellement de l'attribution des certifications.



La marque de la gestion forestière responsable



*Seules les agences couvertes par le périmètre de certification peuvent vendre des produits certifiés. Se référer aux sites <https://www.pefc-france.org/certifications/> et <https://info.fsc.org/certificate.php>



Aménagement extérieur

08-39



Bois raboté

40-81



Bois de charpente

82-95



Bois brut

96-109



Panneaux

110-137



Revêtements de sol

138-175



Infos techniques

176-194

Des pictos pour être informé en un clin d'oeil !

> Informations techniques



Compatible
salles de bains



Compatible
planchers
chauffants



Usage
domestique



Classe 32



Classe 33

> Garantie



Garantie
15 ans

> Informations décoration



Clic 5S



Clic 5G



Bientôt
disponible en
Clic 5G

> Informations services produits



Nouveau
produit

Les produits présentés dans ce catalogue sont susceptibles de changer sans préavis selon les modifications des fournisseurs, l'évolution technique ou le référencement. Certains produits présentés dans ce catalogue ne sont pas tenus en stock dans nos agences. Cependant ils sont disponibles sur commande. Illustrations et photos non contractuelles. Compte tenu des techniques d'impressions, des différences de couleurs peuvent exister entre le rendu de certaines photos de ce catalogue et la réalité. Des nuances en carrelage et pierre naturelle peuvent aussi varier par rapport aux produits présents en exposition et/ou d'une livraison à l'autre. Texte conforme sous réserve d'erreurs typographiques et/ou d'impression. Ne pas jeter sur la voie publique.

Conception & réalisation : Groupe SAMSE

SAMSE | Société Anonyme | 2 Rue Raymond Pitet 38100 Grenoble | Capital Social de 3 458 084 € | RCS Grenoble 056 502 248

Photos : Fournisseurs

Date de parution : Mars 2024

Créer un extérieur chaleureux, élégant et naturel n'a jamais été aussi simple. Découvrez notre large gamme de lames, dalles, clôtures et accessoires pour mettre en valeur votre terrasse. Que vous l'imaginiez en bois naturel ou composite, traité ou non, avec un profil ou un aspect bien défini, chaque essence possède des caractéristiques propres qui apporteront à votre extérieur une touche personnalisée pour l'embellir à votre façon.



AMÉNAGEMENTS EXTÉRIEURS

| | |
|----------------------------------|-----------|
| LAME DE TERRASSE RÉSINEUX | 10 |
| LAME DE TERRASSE INNOVANTE | 14 |
| LAME DE TERRASSE EXOTIQUE | 18 |
| LAME DE TERRASSE COMPOSITE | 22 |
| SOUS-STRUCTURE | 30 |
| DALLE CAILLEBOTIS..... | 32 |
| AMÉNAGEMENTS | 33 |
| PRODUIT DE JARDIN..... | 34 |
| ACCESSOIRES BOIS..... | 35 |
| PRODUITS DE TRAITEMENT | 37 |



Lame de terrasse Pin Scandinave

Traitement : autoclave, classe 4



Une esthétique remarquable en choix premium



Faces Lisses



Faces Striées

Longueurs 3,00 m à 5,40 m selon produits et stock disponible

| Section | Profil de face | Photo profil | Couleur | Code |
|----------------------|----------------|--------------|---------|---------|
| 27 x 145 mm | lisse | | brun | 954476 |
| 27 x 145 mm | 2 peignes | | brun | 954475 |
| Choix Premium | | | | |
| 27 x 145 mm | lisse | | brun | 1155421 |
| 27 x 145 mm | 2 peignes | | brun | 1364296 |



Lame de terrasse Pin

Traitement : autoclave, classe 4
Europe centrale



Meilleur rapport qualité prix



Vert



Brun

Longueurs 4,00 m à 5,00 m selon produit et stock disponible

| Section | Profil de face | Photo profil | Couleur | Code |
|-------------|----------------|--------------|---------|---------|
| 21 x 120 mm | lisse | | vert | 992592 |
| 21 x 120 mm | striée | | vert | 992581 |
| 27 x 145 mm | lisse | | vert | 992591 |
| 27 x 145 mm | striée | | vert | 992590 |
| 27 x 145 mm | lisse | | brun | 1048857 |
| 27 x 145 mm | striée | | brun | 1058027 |



Douglas

Naturellement classe 3







Durabilité et résistance à l'état naturel



Faces Lisses

Longueurs 2,50 m à 5,00 m selon produit et stock disponible

| Section | Profil de face | Photo profil | Choix | Code |
|-------------|----------------|---|---------------|-----------|
| 27 x 145 mm | 2 peignes |  | hors aubier | 992319 ♪ |
| 27 x 145 mm | faces lisses |  | hors aubier | 992582 ♪ |
| 27 x 145 mm | 1 face bombée |  | hors aubier | 1364204 ♪ |
| 27 x 145 mm | 2 peignes |  | aubier toléré | 992320 ♪ |
| 27 x 145 mm | faces lisses |  | aubier toléré | 992321 ♪ |



Lame de terrasse Mélèze

Naturellement classe 3





















**Naturellement durable et résistant**

Face Bombée



2 Peignes

Longueurs 2,40 m à 6,00 m selon produit et stock disponible

| Section | Profil de face | Photo profil | Classe emploi | Code |
|-------------|----------------|---|------------------------|---|
| 21 x 120 mm | faces lisses |  | naturellement classe 3 | 992331  |
| 21 x 120 mm | 2 peignes |  | naturellement classe 3 | 992326  |
| 25 x 145 mm | faces lisses |  | naturellement classe 3 | 1058508  |
| 25 x 145 mm | 2 peignes |  | naturellement classe 3 | 1058507  |
| 25 x 145 mm | 1 face bombée |  | naturellement classe 3 | 1364210  |
| 27 x 120 mm | 2 peignes |  | naturellement classe 3 | 992327  |
| 27 x 145 mm | faces lisses |  | naturellement classe 3 | 992333  |
| 27 x 145 mm | 2 peignes |  | naturellement classe 3 | 992328  |
| 27 x 145 mm | 1 face bombée |  | naturellement classe 3 | 1364211  |
| 32 x 145 mm | balcon |  | naturellement classe 3 | 992318  |



Lame de terrasse Frêne thermo-traité

Équivalent classe 3



Durabilité
Stabilité
Résistance



Profil GRAD



Faces Lisses

Longueurs de 2,15 m à 4,90 m selon produit et stock disponible

| Section | Profil de face | Photo profil | Code |
|-------------|----------------|--|---|
| 20 x 145 mm | lisse |  | 1399730  |
| 21 x 120 mm | GRAD |  | 1507437 |



Lame de terrasse Pin thermo-traité



Équivalent classe 3

Réversible lisse/
antidérapant

1 face bombée lisse

| Section | Longueur | Profil de face | Photo profil | Profil d'usage | Code |
|-------------|----------|----------------|---|----------------|---------|
| 26 x 117 mm | 2,10 m | réversible |  | clip | 1507486 |
| 26 x 119 mm | 2,40 m | bombée |  | clip | 1094951 |

Barette Easyclip Deck

Barrettes de fixation pour lame de terrasse EASYCLIP.
Permet de poser les lames de terrasse en bois ou en bois composite.

easyclip deck

Comptez environ une boîte de 30 clips pour 5 m² de terrasse. **easyclip deck** est composé de 6 points de fixation, soit 2 par lames. Étudié pour laisser 4 mm entre chaque lame, il permet au bois de vivre sans déformation de l'ensemble.

 Système médaillé d'or au concours Lépine 2008 ainsi qu'au concours mondial des inventeurs à Genève.
Matière : polyoxyméthylène (POM).

| | | | |
|-----------------------|--------------------------------|---------------------------------------|---|
| Invisibilité garantie | Aération optimale des planches | Excellente résistance à l'arrachement | Confort, précision & rapidité Inégalable pendant le montage |
|-----------------------|--------------------------------|---------------------------------------|---|

 25 ans de garantie

easyclip deck laisse un espace entre la structure et la lame qui permet une aération optimale des planches pour une terrasse durable.

La prise par le dessous de la lame accompagne et réduit la plage de travail du bois (contrairement aux fixations latérales).

Lame rainurée pour clip
Clip
Élément de structure en bois
Vis à tête fraisée Ø 4,5 mm (non fournies)

| Conditionnement | Code |
|---------------------------|--------|
| 30 barettes par boîte(s) | 997823 |
| 280 barettes par boîte(s) | 997824 |



Lame de terrasse Accoya

Lame de terrasse en Accoya Deck, qui est un bois modifié chimiquement (pin radiata acétylé).

Classe d'emploi 4.

Processus d'acétylation : issu de 80 ans de recherche, ce procédé révolutionnaire est non toxique et dispose d'une faible empreinte carbone. Il modifie la structure chimique du bois, de la périphérie au coeur, atteignant ainsi des performances inédites de longévité et de stabilité dimensionnelle. De ce fait, le bois Accoya est résistant aux fissures et aux cassures avec une stabilité supérieure à celle des planches de terrasse classiques. Enfin, il combine le charme du vrai bois avec des performances exceptionnelles.



Performances inédites de durabilité et stabilité

Pour tous les climats

Naturellement isolant

Résistant aux insectes

Idéal pour tous les revêtements

Peu d'entretien nécessaire

Excellente usinabilité

D'origine durable et respectueux de l'environnement

100% recyclable

Faibles émissions de CO²

Non toxique



Naturel

Longueurs de 2,40 m à 4,80 m selon produit et stock disponible

| Section | Couleur | Profil de face | Photo profil | Profil d'usinage | Code |
|-------------|-------------------|----------------|--------------|------------------|---------|
| 20 x 145 mm | naturel | lisse | | à visser | 1059244 |
| 20 x 190 mm | naturel | lisse | | à visser | 1020342 |
| 21 x 140 mm | gris teinté masse | lisse | | à clipser | 1579997 |

Lambourde Accoya

45 x 70 mm
Lisse

Longueurs de 2,40 m à 4,80 m selon produit et stock disponible

Code

1059248 



HardWood clip®



Fixation invisible
Avec renfort en acier inoxydable

Conditionnement

boite de 185 (vis comprises)

Code

598708





Lame de terrasse Ipé

Découvrez aussi les différents profils disponibles :



Faces Lisses



Bahia 2 Peignes



2 Peignes





1 Face Striée Bélem



Durabilité
Stabilité

Longueurs de 1,80 m à 6,70 m selon produit et stock disponible

| Section | Profil | Photo profil | Séchage du bois | Code |
|-------------|--------------|---|-----------------|---|
| 21 x 145 mm | faces lisses |  | sec séchoir | 1086584  |

Lame de terrasse Ipé à clipser



2 Peignes



Faces Lisses

Longueurs standard de 1,85 m à 6,10 m

| Section | Profil de face | Profil d'usinage | Photo profil | Séchage du bois | Code |
|-------------|----------------|------------------|---|-----------------|---|
| 21 x 145 mm | 2 peignes | clip hardwood |  | sec | 1002250  |
| 21 x 145 mm | faces lisses | clip hardwood |  | sec | 990370  |



Lame de terrasse «Courson» Ipé

Un courson est une lame ou planche de bois de courte longueur (mesurant moins d'1,85m). Nous vous proposons ainsi un prix adapté pour ce produit en petites longueurs.



Idéale pour les coursives
Durabilité
Stabilité

Longueurs 0,95 m à 1,85 m selon produit et stock disponible

| Section | Profil de face | Photo profil | Séchage du bois | Code |
|-------------|----------------|---|-----------------|---|
| 21 x 145 mm | faces lisses |  | naturel | 1086586  |

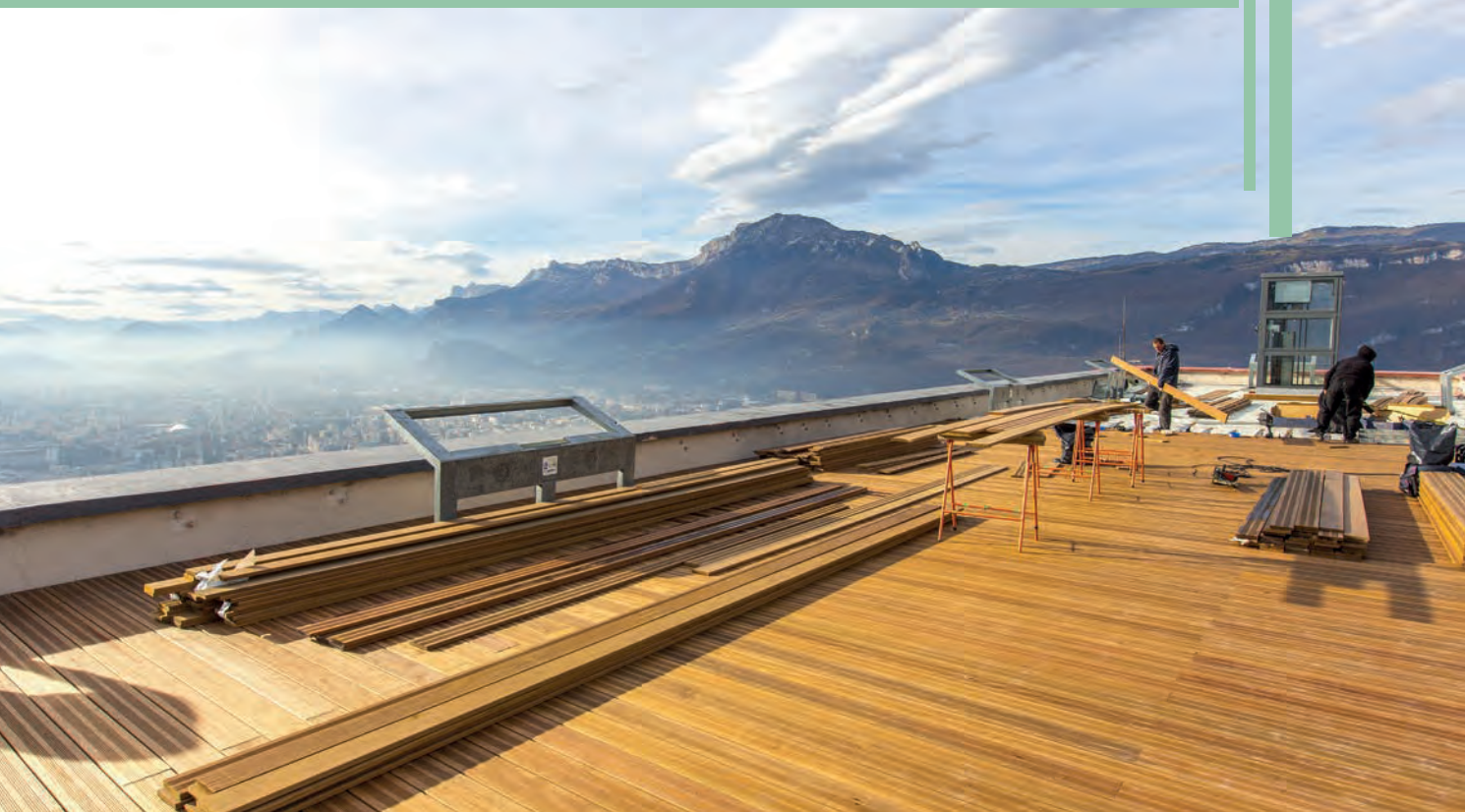

Margelle Ipé

38 x 285 mm
Faces lisses



Photo profil

Code



1169379 

HardWood clip®



Fixation invisible
Avec renfort en acier inoxydable



Conditionnement

Code

185 par boîte, vis comprises

598708

Poteau bois ipé

Section

Longueur

Code

70 x 70 mm

2,45 m

365785



Lame de terrasse Merbau



Faces Lisses

**Durabilité, Esthétisme**

Longueurs 1,80 m à 5,70 m selon produit et stock disponible

| Section | Profil de face | Photo profil | Code |
|-------------|----------------|--------------|---------|
| 20 x 140 mm | 2 peignes | | 1020339 |
| 20 x 140 mm | faces lisses | | 1020338 |



Lame de terrasse Cumaru



Faces Lisses

**Durabilité à moindre coût**

Longueurs 1,85 m à 6,10 m selon produit et stock disponible

| Section | Profil | Photo profil | Séchage du bois | Code |
|-------------|---------------------|--------------|-----------------|---------|
| 21 x 145 mm | faces lisses | | sec séchoir | 1002249 |
| 21 x 145 mm | 2 peignes | | sec séchoir | 990364 |
| 21 x 145 mm | 1 face striée bélem | | sec séchoir | 990365 |



Lame de terrasse Yellow balau



2 Peignes



Faces Lisses

**Durabilité**

Longueurs 2,15 m à 6,30 m selon produit et stock disponible

| Section | Profil de face | Photo profil | Séchage du bois | Code |
|-------------|----------------|---|-----------------|---------------------------|
| 21 x 145 mm | 2 peignes |  | sec séchoir | 1381994 🎵 |
| 21 x 145 mm | faces lisses |  | sec séchoir | 991969 🎵 |

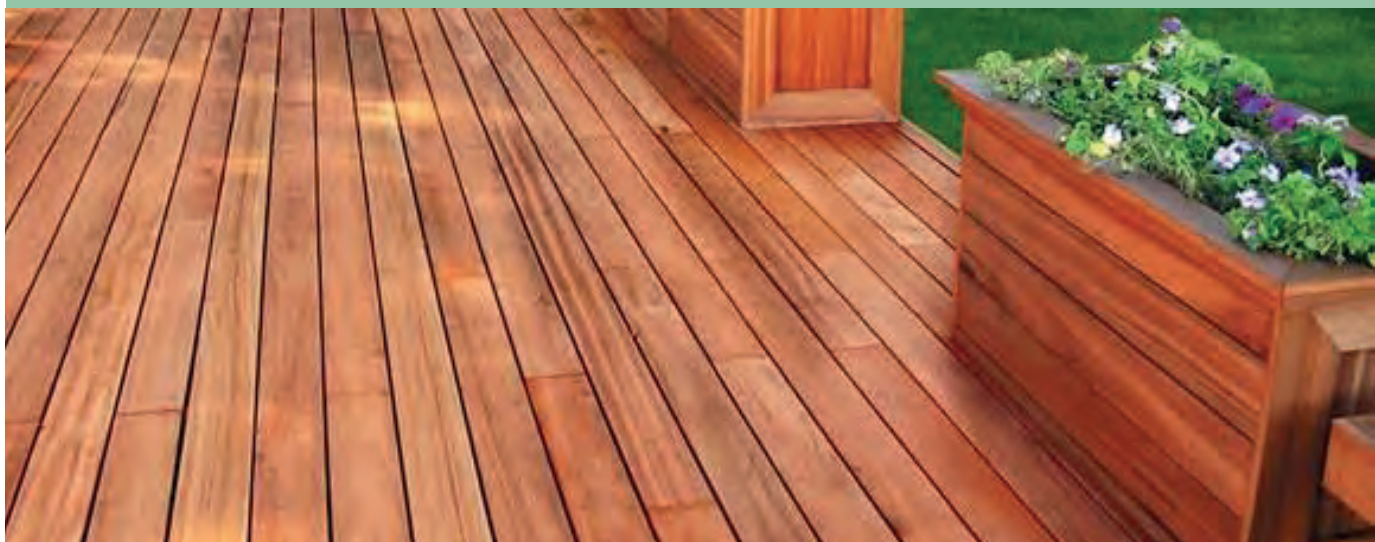

Lame de terrasse Muiracatiara

**Durabilité, Esthétisme**

Longueurs 1,85 m à 6,10 m selon produit et stock disponible

| Section | Profil de face | Photo profil | Séchage du bois | Code |
|-------------|----------------|---|-----------------|---------------------------|
| 21 x 145 mm | faces lisses |  | sec séchoir | 1165943 🎵 |
| 21 x 145 mm | 2 peignes |  | sec séchoir | 1364693 🎵 |

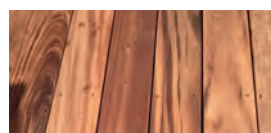

Profil Lisse



Lame de terrasse Atmosphère

Notre lame de terrasse en bois composite Atmosphère bénéficie d'une technologie de fabrication spécifique qui lui confère des caractéristiques exceptionnelles. La lame Atmosphère ne subit pas de variation de couleur, sa teinte reste absolument stable au fil du temps ! De plus, elle présente une très grande facilité d'entretien face aux tâches domestiques. C'est une lame de terrasse pleine (non alvéolaire) innovante et résistante. C'est une planche de terrasse « tous terrains » convenant aux projets les plus exigeants et aux usages les plus intensifs.

La composition du bois composite est d'environ 45% pour les fibres de bois, 45% pour le plastique, le reste étant des additifs. Les lames en bois composite sont usinées, parfaitement calibrées et régulières. Leur pose se fait généralement par clip invisible, il n'y a pas de vis visible sur la partie supérieure de la lame bois composite.



Procédé unique de coextrusion
Excellente résistance à la glisse
Un entretien facile en intérieur comme en extérieur
Résistance aux taches alimentaires, aux UV, à la glisse R12-R13
Durabilité et stabilité de la couleur
Aspect brossé mettant en valeur le veinage naturel du bois et ses singularités



Gris Ushuaia



Brun Rio

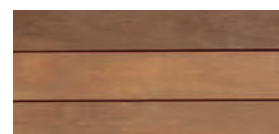

ipe

| Section | Longueur | Décor | Code |
|-------------|----------|--------------|---------|
| 23 x 138 mm | 4,00 m | gris ushuaia | 1090784 |
| 23 x 138 mm | 4,00 m | brun rio | 1214264 |
| 23 x 138 mm | 4,00 m | ipe | 1596555 |



Lame de terrasse Elegance

Une lame de terrasse composite pleine teintée dans la masse.

Les lames de terrasse Élégance sont des lames de terrasse composite pleines. Faisant partie de la Gamme Naturelle de Silvadec, il s'agit d'une lame teintée dans la masse. Comme toutes les lames Élégance c'est une lame monochrome qui revêt un aspect authentique et soigné se rapprochant du bois brut et qui se travaille facilement.

Personnalisez votre terrasse en bois à l'infini avec les lames Élégance !

Avec son jeu de couleurs, ses trois finitions, ses deux largeurs et son éventail d'accessoires, la gamme Élégance en bois composite Silvadec® vous permet de composer une terrasse originale qui répond à toutes vos envies !

La composition du bois composite est d'environ 45% pour les fibres de bois, 45% pour le plastique, le reste étant des additifs. Les lames en bois composite sont usinées, parfaitement calibrées et régulières. Leur pose se fait généralement par clip invisible, il n'y a pas de vis visible sur la partie supérieure de la lame bois composite.



Esthétique inégalée et authentique à votre terrasse composite
Résistance optimale à la glisse
Produit respectueux de l'environnement



Brun Exotique



Gris Anthracite

| Section | Longueur | Décor | Code |
|-------------|----------|-----------------|---------|
| 23 x 180 mm | 4,00 m | brun exotique | 1090783 |
| 23 x 180 mm | 4,00 m | gris anthracite | 1090782 |

Lame de terrasse Emotion



23 x 138 mm
4,00 m

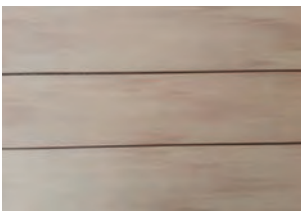

Brun Savane
1312530

Accessoires



Clip inox départ/fin sachet 10
1090791



Clip aboutage inox sachet 10
1141658



Clip simples inox sachet 30
1090790



Lame de finition gris ushuaia
1090788



Lame de finition brun rio
1269465



Lame de finition gris anthracite
1090786



Lame de finition brun exotique
1090787

Lame de terrasse Émotion : misez sur son côté chaleureux. Notre lame Émotion se distingue par son procédé de fabrication qui consiste en l'injection d'un mélange aléatoire de plusieurs colorants dans la masse.

Grâce au perfectionnement de cette technique, les nuances de teintes de la lame Émotion sont renforcées, accentuant ainsi sa finition authentique qui rend chaque lame unique !

Sa finition lisse procure un véritable confort d'utilisation, pied nu tout particulièrement. Au soleil, vous apprécierez les reflets dorés de cette lame. Choisir la terrasse Émotion lisse c'est choisir des lames de terrasse en bois composite d'exception rendues uniques par leur procédé de fabrication !

Une lame de terrasse à coloration aléatoire !

Grâce au procédé d'extrusion utilisé pour les produire, les lames de terrasse Émotion ne ressemblent à aucune autre. En effet, un mélange aléatoire de différents colorants est injecté lors de leur fabrication, ce qui distingue chaque lame de sa voisine. Au fil des saisons les variations de teinte demeurent et votre terrasse reste toujours aussi belle et chaleureuse !

Une lame de terrasse en bois composite made by Silvadec

Les lames de terrasse Émotion sont des lames pleines. Comme tous les produits de la Gamme Naturelle de Silvadec, cette lame est fabriquée selon un procédé d'extrusion qui lui confère des propriétés uniques de durabilité et de facilité d'utilisation. Elle se travaille facilement comme un bois massif.

La composition du bois composite est d'environ 45% pour les fibres de bois, 45% pour le plastique, le reste étant des additifs. Les lames en bois composite sont usinées, parfaitement calibrées et régulières. Leur pose se fait généralement par clip invisible, il n'y a pas de vis visible sur la partie supérieure de la lame bois composite.

Lame de terrasse Brooklyn

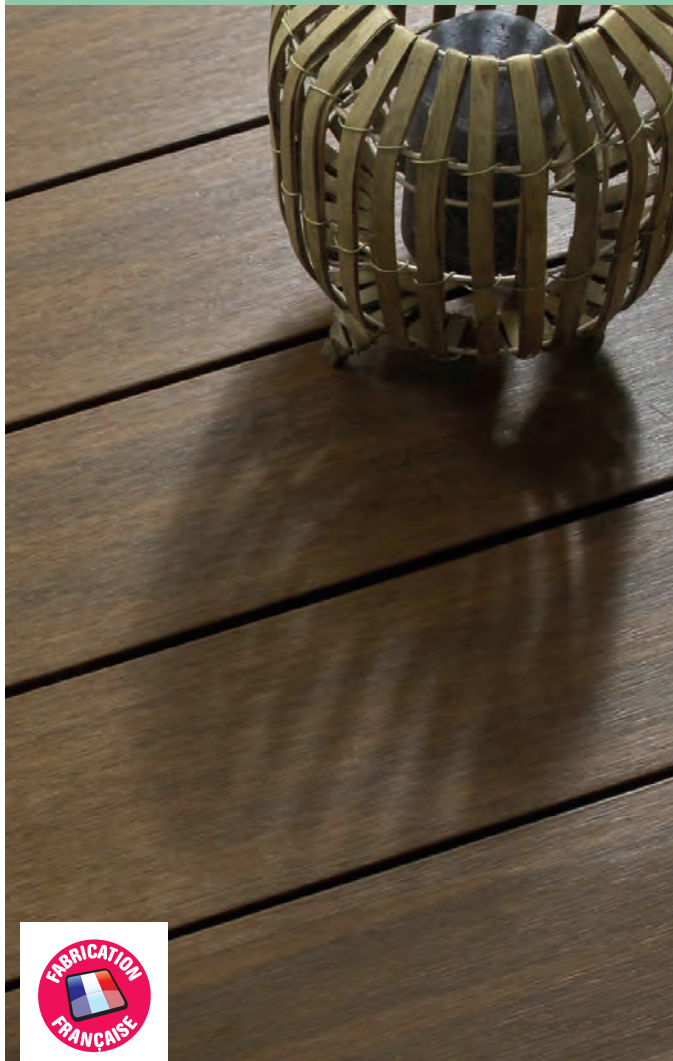

22,5 x 138 mm
3,60 m



Teak
1393339



Ardoise
1333962

Accessoires



Plinthe TECK paquet(s) 6
1333964

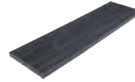

Plinthe ARDOISE paquet(s) 6
1333963



Clips sac(s) 90
1333958



Vis inox GRIS boîte(s) 150
1333959



Vis inox BRUN boîte(s) 150
1333960

Résiste à toutes les taches

Les lames co-extrudées BROOKLYN ne demandent que très peu d'entretien. Les salissures comme les taches de gras, de vin ou de ketchup se nettoient avec de l'eau savonneuse. Il est conseillé de laver sa terrasse à l'aide d'un nettoyeur haute pression (120 bars maximum) au minimum 1 fois par an pour retirer toutes les mousses qui ont tendance à se déposer l'hiver et dans les parties non exposées au soleil de la terrasse.

Le nettoyage des taches les plus tenaces peut être réalisé avec du White Spirit sans risque de décoloration de la lame.

Une couche protectrice

La fine pellicule de polyéthylène qui recouvre la totalité de la lame protège efficacement le bois composite contre l'eau et toute reprise d'humidité. Les dilatations enregistrées sont très faibles avec seulement 1 mm par mètre linéaire selon une différence de température de 30°.

La lame est complètement hydrofuge, et l'eau de pluie ruisselle en surface sans pouvoir pénétrer dans le bois composite protégé. Des additifs anti UV ont été également ajoutés dans cette fine pellicule pour éviter toute décoloration dans le temps. Les lames Brooklyn ont un aspect lisse ou un veinage bois selon la face choisie par le client. La couche de protection de coextrusion sur les 2 faces garantit une très faible dilatation des lames et une excellente tenue des couleurs dans le temps. Les lames de finition associées à cette gamme permettent de s'adapter à toutes les configurations.



Lame de terrasse Profi Deck 150

Lame de terrasse UPM ProFi Deck 150
 Deux faces : petites et grandes rainures
 Matière première : polypropylène (PP) - Une qualité exceptionnelle, une conception savamment étudiée et un design contemporain. UPM ProFi Deck est la nouvelle référence en matière de durabilité des couleurs. Contrairement au bois et aux autres composites, la matière utilisée est totalement exempt de lignine, cette molécule naturelle qui, sous l'effet des rayons du soleil, donne une teinte grisâtre au bois et autres fibres naturelles. Un design urbain, élégant.



La résistance aux chocs est excellente par temps chaud comme par temps froid, et la surface de la terrasse présente une résistance aux rayures supérieure à celle de beaucoup d'autres composites. Cette résistance ne diminue en rien le toucher de la terrasse, exceptionnellement doux et naturel.

Terrasse 55% recyclée et 100% recyclable

Accessoires

Disponibles dans tous les coloris :



Couvre joint gris granite
852620

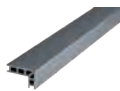

Nez de marche gris granite
673299



Clip + vis gris granite boîte(s) 100
759352



Rail
696234



Joint rouleau 50ML
1108568



Plot boîte 32
980713



Lambourde noir pièce(s)
1352030

28 x 150 mm
4 m

Configurez votre terrasse en toute simplicité :
<https://deckplanner.upmprofi.com/fr/>



Brun Noisette
852619



Gris Argent
598951



Noir Nuit D'été
598949

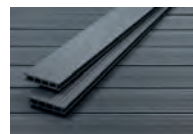

Gris Granite
598947



Brun Automne
598946



Gris Perle
1028364





Lame de terrasse Piazza One

25 x 140 mm
4 m

Configurez votre terrasse en toute simplicité :
<https://deckplanner.upmprofi.com/fr/>



Californian Oak
1303090



Brazilian Walnut
1303089



Streaked Ebony
1303088



Silver Teak
1303086



Frêne Nordique
1458003



Orme Royal
1458002



Padouk
1458001

La gamme UPM ProFi Piazza offre une résistance aux taches et une durabilité des couleurs remarquables, même dans les environnements les plus difficiles, tels que les piscines publiques, les restaurants de grillade à l'extérieur et les lieux en haute altitude. La lame UPM ProFi Piazza est respectueuse de l'environnement et contient 75% de matériaux recyclés. Notre avantage grâce à une fabrication allemande unique sont les garanties de 25 ans sur les couleurs, 25 ans sur les taches et 25 ans sur l'intégrité structurelle des lames.

Une terrasse pour vivre. Ne nécessite ni huile, ni peinture, ni réparation. Aucun risque d'écharde, ne craint pas les taches et ne glisse pas. (Uniquement un design élégant et primé.)

Une terrasse pour la vie. Elle accueillera vos distractions, vos fêtes et vos bons moments. Grandissez avec elle, vieillissez avec elle. Hautes performances garanties jusqu'à 25 ans.

Une terrasse pour notre avenir. Elle est fabriquée en Allemagne à partir de plastique recyclé et de déchets d'étiquettes provenant de toute l'Europe. Elle contribue à l'économie circulaire.

Une terrasse idéale tant pour la raison que pour le coeur. Qualité durable : elle augmente la valeur de votre maison et améliore votre confort.

Accessoires



Clip de départ + vis
boîte(s) 50
906301



Wing clip + vis boîte(s)
100
1303091



Plinthe couvre joint
1333950

Lame de terrasse Bambou X-trème saturée



Lame de terrasse en bambou réversible :
1 face rainurée / 1 face lisse.
Finition SIKKENS.

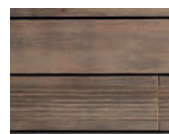

1106118

Disponible en finition huilé : 1431768

| Section | Longueur | Profil de face | Code |
|-------------|----------|----------------|---------|
| 20 x 137 mm | 1,85 m | | 1106118 |
| 20 x 137 mm | 1,85 m | | 1431768 |
| 21 x 120 mm | 1,85 m | GRAD | 1507422 |

Accessoires



Lame de finition
1301800



Clips + vis
1107228
boîte(s) de 90



Clips de démarrage
1107232
boîte(s) de 90

Lame de terrasse Bambou N-Durance

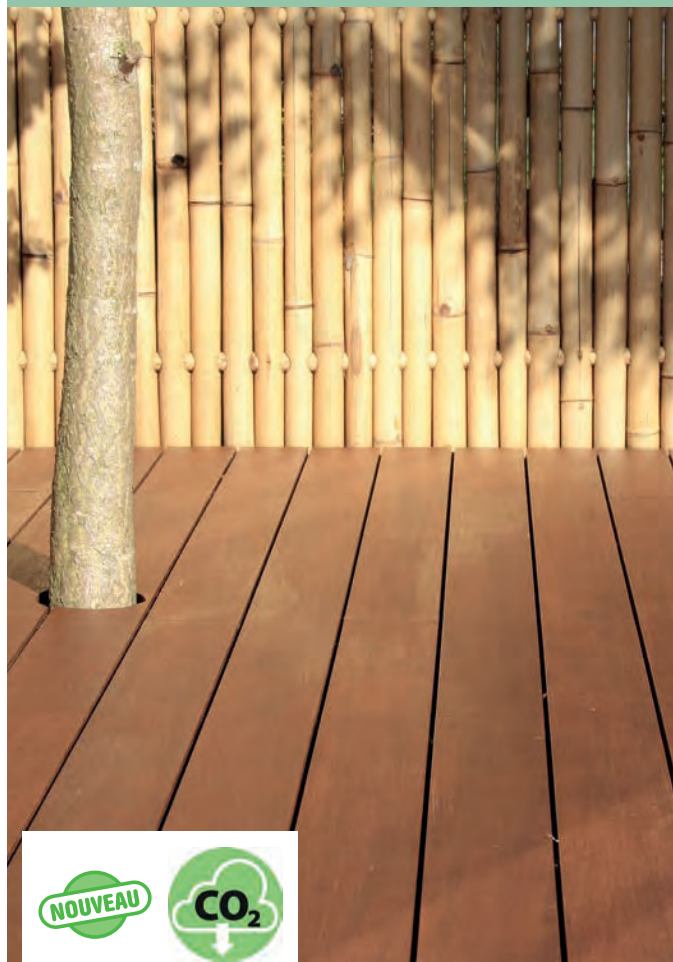

Si vous recherchez la plus belle lame de terrasse qui s'intègre dans un espace extérieur moderne ou un jardin verdoyant, alors Bamboo N-durance est le produit qu'il vous faut. La couleur marron caramel convient à tous les designs et crée une ambiance chaleureuse. Les lames lisses ou striées conviennent à diverses applications et donnent un aspect luxueux à la terrasse.



Produit beau et élégant
Extrêmement résistant
Haute stabilité
Résistant au feu
CO2 neutre
2 possibilités d'installation : côté strié ou lisse

| Section | Longueur | Code |
|-------------|----------|---------|
| 20 x 137 mm | 1,85 m | 1457995 |
| 21 x 120 mm | 1,85 m | 1507421 |

NOUVEAU





Lambourde pin

Rabotée 4 faces

Traitement : autoclave, classe 4



Origine : Europe

Longueurs 3,00 m à 5,00 m selon produit et stock disponible

| Section | Couleur | Code |
|-------------|---------|---------|
| 45 x 70 mm | vert | 1000024 |
| 45 x 90 mm | vert | 1001064 |
| 45 x 120 mm | vert | 1001065 |
| 45 x 145 mm | vert | 1001066 |
| 45 x 195 mm | vert | 1001067 |
| 45 x 220 mm | vert | 1001068 |
| 63 x 105 mm | vert | 1054698 |
| 63 x 165 mm | vert | 1002252 |
| 70 x 145 mm | vert | 1364695 |
| 70 x 220 mm | vert | 1002253 |
| 95 x 195 mm | vert | 1001199 |
| 45 x 70 mm | brun | 1270724 |
| 45 x 145 mm | brun | 1007596 |
| 45 x 195 mm | brun | 1365822 |
| 70 x 145 mm | brun | 1043132 |
| 70 x 220 mm | brun | 1050365 |
| 95 x 195 mm | brun | 1050363 |

Poteau Pin

Traitement : autoclave, classe 4
Rabotée 4 faces



Origine : Europe

Longueurs 3,00 m à 5,00 m selon produit et stock disponible

| Section | Couleur | Code |
|--------------|---------|-----------|
| 70 x 70 mm | vert | 1365921 ♪ |
| 90 x 90 mm | vert | 1364942 ♪ |
| 145 x 145 mm | vert | 1002254 ♪ |
| 195 x 195 mm | vert | 1002255 ♪ |
| 70 x 70 mm | brun | 1008288 ♪ |
| 90 x 90 mm | brun | 1001198 ♪ |

Lambourde bois exotique

Rabotée 4 faces

Longueurs 1,80 m à 6,40 m selon produit et stock disponible

| Section | Profil d'usage | Code |
|------------|----------------|-----------|
| 42 x 70 mm | non aboutée | 990362 ♪ |
| 42 x 70 mm | | 1368755 ♪ |



NOTES

.....

.....

.....

.....

.....

.....

.....

.....

.....

.....

.....

.....

.....

.....

.....

.....

.....

.....

Dalle caillebotis Pin (résineux)

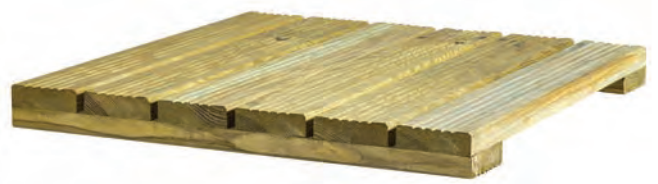

Traitement : autoclave, classe 4



Idéale pour un balcon

| Section | Couleur | Profil de face | Code |
|-------------------|---------|----------------|---------|
| 44 x 500 x 500 mm | vert | 6 lames/5V | 1077943 |
| 44 x 500 x 500 mm | brun | 6 lames/5V | 1077944 |

Dalle caillebotis Ipé (exotique)



Pour une ambiance exotique

| Section | Profil de face | Code |
|-------------------|----------------|--------|
| 38 x 500 x 500 mm | 7 lames/2V | 527683 |

Clôture Normande : rondins Pin Sylvestre avec perçages

Traitement : autoclave, classe 4



Origine : Europe



Longueurs 1,50 m ou 2,00 m selon produit et stock disponible

| Diamètre | Longueur | Caractéristique | Diamètre perçage | Code |
|----------|----------|--------------------|------------------|--------|
| Ø 140 mm | 1,50 m | 2 perçages 90° | Ø 80 | 850764 |
| Ø 140 mm | 1,50 m | 2 perçages borgnes | Ø 80 | 850765 |
| Ø 140 mm | 1,50 m | 2 perçages droits | Ø 80 | 850763 |
| Ø 140 mm | 2,00 m | 3 perçages droits | Ø 80 | 850767 |
| Ø 140 mm | 2,00 m | 3 perçages 90° | Ø 80 | 850768 |
| Ø 140 mm | 2,00 m | 3 perçages borgnes | Ø 80 | 850769 |

Rondins Pin Sylvestre non perçés

Traitement : autoclave, classe 4

Longueurs 2,00 m à 4,00 m selon produit et stock disponible

| Diamètre | Code |
|----------|---------|
| Ø 80 mm | 1001203 |
| Ø 100 mm | 1001200 |
| Ø 120 mm | 1001201 |
| Ø 140 mm | 1001202 |



Demi-rondins Pin Sylvestre

Traitement : autoclave, classe 4

Longueurs 2,00 m à 3,00 m selon produit et stock disponible

| Diamètre | Code |
|----------|---------|
| Ø 80 mm | 1008290 |
| Ø 100 mm | 1008289 |

Traverse Chêne



Traverse paysagère en chêne destinée pour la réalisation d'aménagement extérieur: marches d'escalier, bordures de jardin, carrés potager...



Produit naturel non traité et destiné à la réalisation d'aménagement extérieur

AMÉNAGEMENT EXTÉRIEUR

| Section | Etat de surface | Longueur | Code |
|--------------|-----------------|----------|---------|
| 100 x 220 mm | brut de sciage | 2,30 m | 1269479 |
| 120 x 200 mm | brut de sciage | 2,60 m | 452146 |
| 150 x 260 mm | brut de sciage | 2,60 m | 452148 |
| 120 x 200 mm | brut de sciage | 2,00 m | 1448934 |
| 100 x 200 mm | brut de sciage | 2,60 m | 998823 |
| 100 x 200 mm | brut de sciage | 2,00 m | 1084328 |

Tuteur Pin Sylvestre



Traitement : autoclave, classe 4

Longueurs 1,50 m à 2,50 m selon produit et stock disponible

| Diamètre | Longueur | Couleur | Code |
|----------|----------|---------|--------|
| Ø 60 mm | 1,50 m | vert | 850770 |
| Ø 60 mm | 2,00 m | vert | 850771 |
| Ø 60 mm | 2,50 m | vert | 850772 |
| Ø 80 mm | 2,50 m | vert | 850773 |

Plot réglable pour lambourde JOUPLAST



Mise en oeuvre simple et rapide. Pour la création de terrasses en carrelage, céramique ou dallage, destinés à un usage piéton
Support réglable en hauteur pour la réalisation de terrasses en bois naturel ou en composite destinés à un usage piéton.
Réglage de la hauteur manuel avec l'écrou.
Ne pas utiliser avec des lambourdes en matière composite.
Conforme au DTU 51.4.
Fabrication française
Polypropylène 100% recyclé

| Hauteur | Code |
|------------|--------|
| 20-30 mm | 918018 |
| 40-60 mm | 765221 |
| 50-80 mm | 765219 |
| 80-140 mm | 765218 |
| 140-230 mm | 765217 |



Laisse circuler l'air, évite les remontées d'humidité et permet le passage de câbles et canalisations.
Résistant aux températures entre -30°C et +60°C.
Aucune limite de largeur de lambourde.
Solution unique pour la finition latérale

Appui lambourde caoutchouc 90



L'appui lambourde caoutchouc de JOUPLAST®, en caoutchouc recyclé, est exclusivement conçu pour faciliter la construction de terrasse, et spécifiquement, le calage des lambourdes.
Sert de support pour les lambourdes. Idéal pour l'isolation de la terrasse. Evite les remontées d'humidité. A utiliser sur sol plat et rigide. Épaisseur 8 mm
Empilage possible jusqu'à 4 cales.
Distance conseillée entre 2 cales : 50 cm.
Solution 100% française.
Pneu recyclé

| Épaisseur | Conditionnement | Code |
|-----------|-----------------|---------|
| 8 mm | boite de 28 | 1289885 |



Impuistrescible
Diminue les bruits d'impact
Ventilation et isolation assurées

Bande de protection pour lambourde



Bande de protection pour terrasse bois à coller sur les lambourdes de la terrasse.
Bande autocollante qui protège les lambourdes de l'humidité et des ruissellements des eaux de pluie.
Mousse polyéthylène

| Dimensions | Couleur | Code |
|---------------|---------|---------|
| 20 m x 7,7 cm | noir | 1029119 |



Augmente la durée de vie de la terrasse.
Résistance UV et GEL.
Adhère sur bois, béton et métal.
Indéchirable.

Traitement bois autoclave BICARBONIL

Permet d'obtenir une teinte stable et une finition mate
Embellit et protège contre les intempéries tous les bois extérieurs :
palissades, hangars, chalets, abris de jardin, barrières, clôtures...
BiCarbonil est un produit à base d'huiles végétales inoffensif pour
l'homme, les plantes et les animaux



| Conditionnement | Code |
|-----------------|--------|
| 5 L | 359965 |

Vis terrasse inox A2 torx

Traitement acier Inox A2 pour une forte résistance en extérieur
Vis Spéciale terrasse en Inox A2, embout torx inclus. Tête fraisée,
filetage partiel. Idéale pour la fixation de vos lames de terrasse.
Empreinte plus profonde pour une meilleure tenue de l'embout
Crans sous tête pour l'auto-fraisage
Moletage pour réduire l'effort de vissage
Pointe Anti-Fendage pour éviter l'éclatement du bois
Idéale pour la fixation de vos lames de terrasse



| Dimensions | Conditionnement | Code |
|-------------|-----------------|---------|
| ø 5 x 50 mm | boite de 200 | 1161095 |
| ø 5 x 50 mm | seau de 500 | 1195340 |
| ø 5 x 50 mm | seau de 1000 | 1224403 |
| ø 5 x 60 mm | boite de 200 | 1161096 |
| ø 5 x 60 mm | seau de 500 | 1158365 |
| ø 5 x 60 mm | seau de 1000 | 1224404 |
| ø 5 x 70 mm | boite de 100 | 1161097 |
| ø 5 x 70 mm | seau de 500 | 1224883 |

Fraise ø 4 mm + vissage kit terrasse



Compatible toutes vis spéciales terrasse
Composition du Kit :
1 fraiseur carbure 45, att 6 pans
1 butée de profondeur «basse friction»
3 forets ø 4 ou ø 4,5 mm
Clé de montage



| Référence | Code |
|--------------|---------|
| KIT TERRASSE | 1344532 |

Traitement bois autoclave

Blanchon

S'applique très facilement en seulement 2 couches, humide sur humide, sans essuyage. Application directe sur bois neufs. Entretien facile sans ponçage.

Pour tous les bois extérieurs horizontaux et verticaux : terrasses, decks de piscine, brise vues, portails, bardage.



Réimprègne et retouche les coupes et éclats sur bois autoclavés.



| Finition | Conditionnement | Code |
|----------|-----------------|--------|
| brun | 2.5 L | 778806 |
| brun | 1 L | 778805 |

Huile terrasse bardage bois extérieur

Blanchon

S'applique très facilement en seulement 2 couches, humide sur humide, sans essuyage. Application directe sur bois neufs. Entretien facile sans ponçage.

Pour tous les bois extérieurs horizontaux et verticaux : terrasses, decks de piscine, brise vues, portails, bardage.



Conserve l'aspect naturel du bois
Mise en oeuvre facile et rapide : application directe sur bois neufs, 2 couches frais sur frais, sans essuyage
Anti-glissant : glissance testée selon NF EN 13036-4
Résiste à l'eau chlorée
Entretien facile sans ponçage



| Finition | Couleur | Conditionnement | Code |
|----------|---------|-----------------|---------|
| chêne | moyen | 5 L | 1324794 |

Lasure protection élevée LX 530+



Lasure idéale chantiers difficiles : temps humide, rénovation supports anciens...

Lasure professionnelle pour la protection longue durée et la décoration

Pour décorer et protéger tous les bois extérieurs sous expositions fortes aux intempéries et aux UV (exposition plein sud/situation mer montagne...)

indice 30

A+ -



| Coloris | Conditionnement | Code |
|--------------|-----------------|-------|
| incolore | 5 L | 51327 |
| chataignier | 5 L | 51337 |
| chêne | 5 L | 51340 |
| chêne ancien | 5 L | 51354 |
| chêne clair | 5 L | 51392 |
| chêne doré | 5 L | 51427 |
| noyer | 5 L | 51555 |
| teck | 5 L | 51649 |

Lasure protection forte LX 545+



Idéal éco-construction

Composition : à base de résine auto réticulable

Nettoyage des outils : eau

Rendement : 14 m²/l

Utilisation : intérieure / extérieure

Normes et labels : NF environnement Label vert Excell satinée

indice 45

A+ -



| Couleur | Conditionnement | Code |
|-----------------|-----------------|--------|
| incolore | 5 L | 537044 |
| chêne | 5 L | 537046 |
| chêne ancien | 5 L | 537047 |
| chêne clair | 5 L | 537048 |
| chêne doré | 5 L | 537049 |
| blanc des alpes | 5 L | 537052 |



Habillez élégamment vos murs en faisant le choix parmi notre sélection de bois rabotés. Personnalisez vos revêtements intérieurs comme extérieurs à l'aide de nos différents lambris, bardages ou lames tout en conservant les caractéristiques naturelles des bois. Nous mettons à votre disposition de nombreux profils, essences et finitions qui embelliront votre habitat en fonction de vos différents besoins.



BOIS RABOTÉ

| | |
|-----------------------------|----|
| PLANCHER MASSIF..... | 42 |
| LAMBRIS BOIS..... | 45 |
| LAMBRIS BOIS FINI..... | 47 |
| LAME BROSSÉE MONTAGNE..... | 50 |
| VIEUX BOIS..... | 55 |
| BARDAGE NATUREL..... | 56 |
| BARDAGE FINI..... | 60 |
| BARDAGE COMPOSITE..... | 66 |
| LAMBRIS ET BANDEAU PVC..... | 76 |
| BANDEAU..... | 78 |
| VOLET..... | 79 |
| COUVERTURE..... | 80 |

Plancher à clouer Epicéa

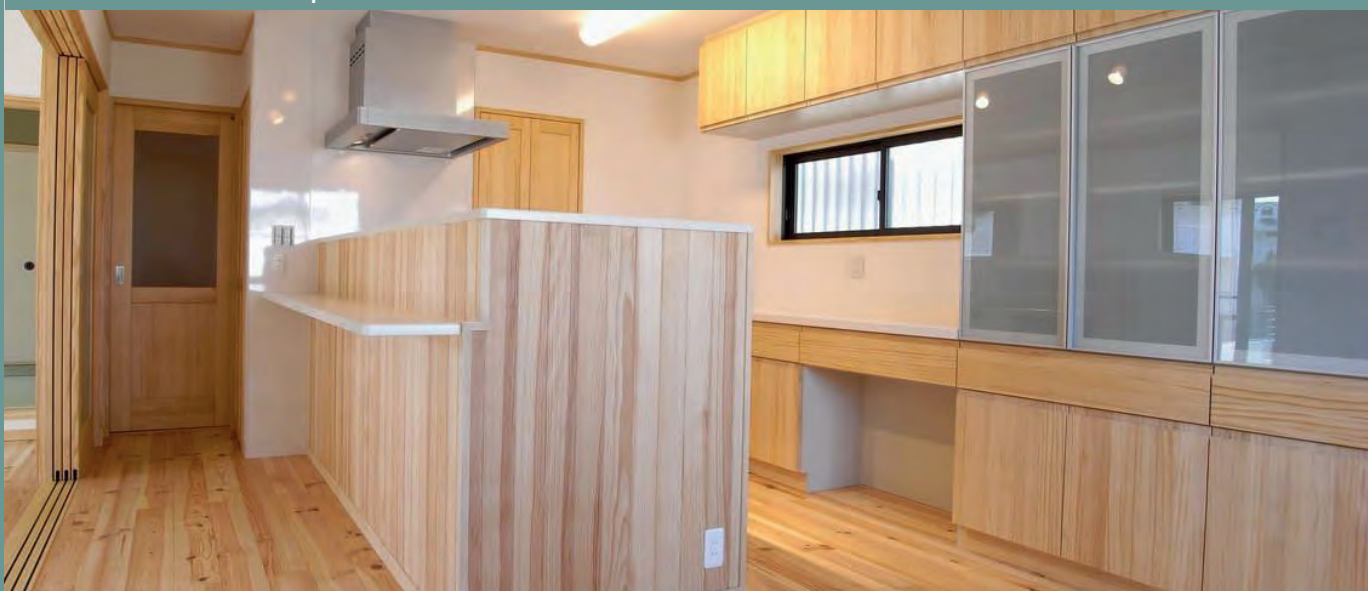

2 faces visibles
L'authenticité par excellence

Longueurs 2,10 m à 5,40 m selon produit et stock disponible

| Section | Profil de face | Photo profil | Profil d'usinage | Code |
|-------------|----------------------------|--------------|------------------|---------|
| 21 x 135 mm | mezzanine | | rainé bout | 1054699 |
| 27 x 135 mm | mini grain d'orge/Briançon | | rainé bout | 1054700 |
| 44 x 160 mm | mezzanine | | non rainé bout | 1054701 |

Parquet à clouer Pin des Landes



L'authenticité par excellence
Le meilleur rapport qualité/prix

| Section | Longueur | Choix | Code |
|-------------|----------|---------------|---------|
| 21 x 200 mm | 2000 mm | petits noeuds | 452059 |
| 21 x 120 mm | 2000 mm | petits noeuds | 1463943 |

Parquet à clouer Pin Sylvestre

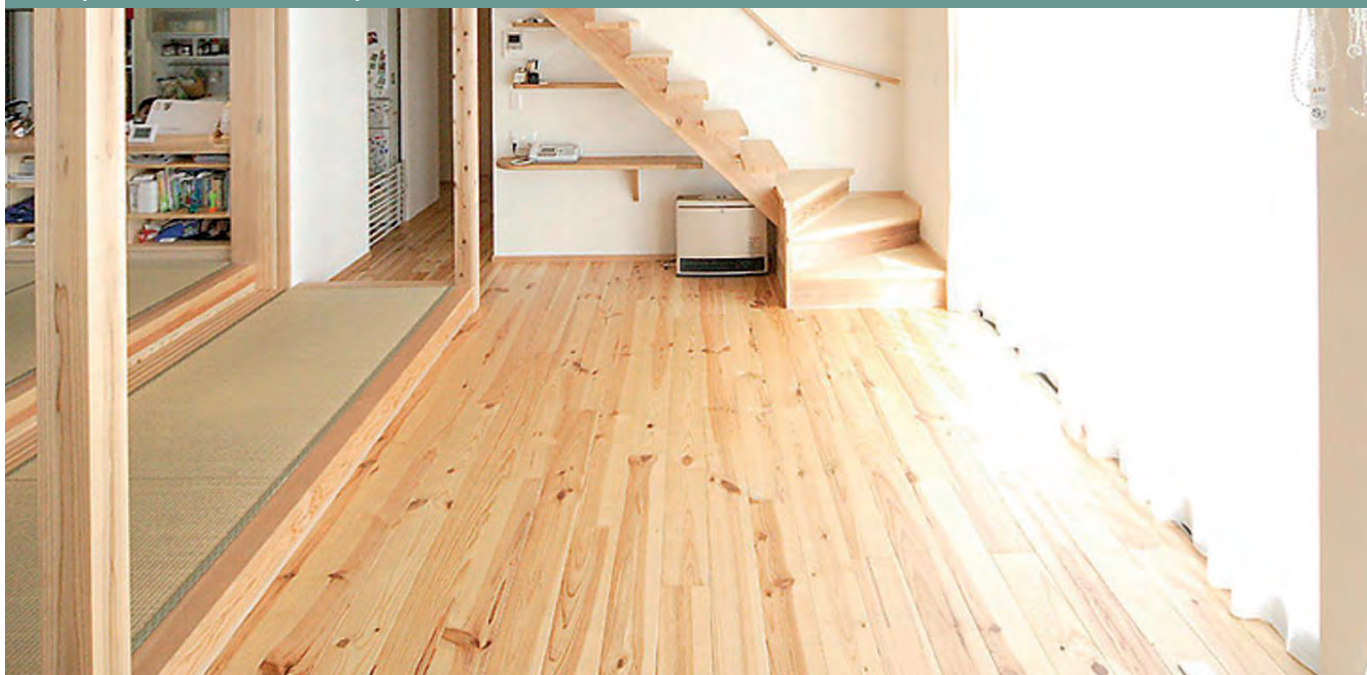

L'authenticité par excellence

Longueurs 2,10 m à 5,10 m selon produit et stock disponible

| Section | Profil de face | Photo profil | Code |
|-------------|----------------------------|---|--|
| 21 x 135 mm | mini grain d'orge/Briançon |  | 1054702  |

Parquet à clouer Chêne

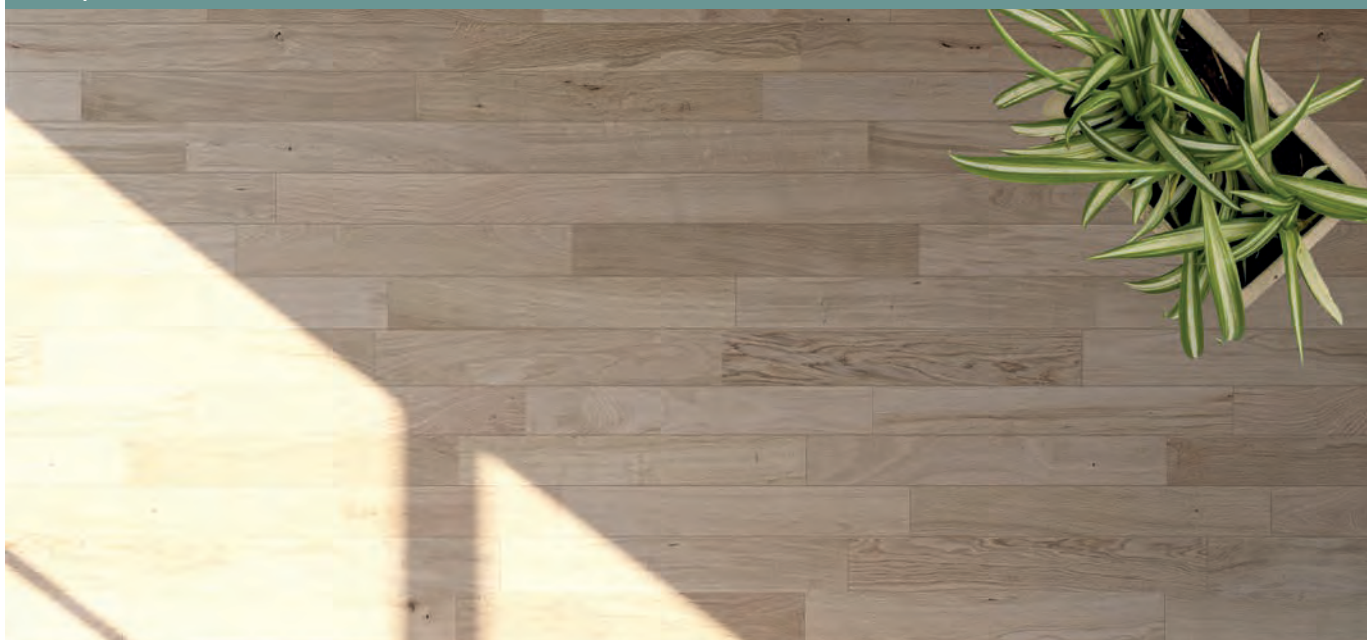

L'authenticité par excellence













| Section | Profil de face | Gamme | Code |
|-------------|----------------|----------|--------|
| 14 x 130 mm | mini GO | RUSTIQUE | 780313 |
| 20 x 150 mm | mini GO | RUSTIQUE | 871227 |
| 20 x 180 mm | mini GO | RUSTIQUE | 871229 |



Plinthe Epicéa



Longueurs 2,10 m à 5,40 m selon produit et stock disponible

| Section | Profil de face | Photo profil | Code |
|------------|----------------|--|---|
| 10 x 70 mm | bord arrondi |  | 1054703  |
| 12 x 95 mm | bord arrondi |  | 1054707  |
| 13 x 70 mm | bord arrondi |  | 1054708  |
| 10 x 70 mm | bord vif |  | 1054704  |
| 12 x 95 mm | bord vif |  | 1054709  |
| 13 x 70 mm | bord vif |  | 1054710  |

Lambris Epicéa



Bois du Nord blanc, surface rabotée, profil rainé en bout.
Usage intérieur.

Longueurs 2,40 m à 5,40 m selon produit et stock disponible

| Format | Profil de face | Photo profil | Profil d'usinage | Code |
|-------------|----------------|--------------|------------------|--------|
| 10 x 90 mm | élégie | | rainé bout | 954072 |
| 10 x 90 mm | grain d'orge | | rainé bout | 954071 |
| 12 x 90 mm | élégie | | rainé bout | 992907 |
| 12 x 90 mm | grain d'orge | | rainé bout | 992908 |
| 12 x 135 mm | élégie | | rainé bout | 954073 |
| 12 x 135 mm | grain d'orge | | rainé bout | 954079 |
| 12 x 135 mm | jointif | | rainé bout | 954074 |
| 14 x 135 mm | Briançon | | rainé bout | 992906 |
| 14 x 135 mm | jointif | | rainé bout | 954104 |

Lambris Pin Sylvestre

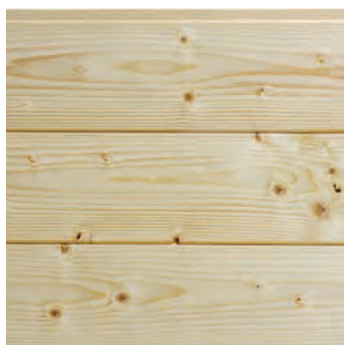

Bois du Nord rouge, surface rabotée, profil rainé en bout. Usage intérieur.

Longueurs 2,40 m à 5,10 m selon produit et stock disponible

| Format | Profil de face | Photo profil | Profil d'usinage | Code |
|-------------|----------------|--------------|------------------|--------|
| 13 x 140 mm | Briançon | | rainé bout | 954090 |



Lambris Pin des Landes



Lambris en pin des Landes, surface rabotée, profil rainé en bout, finition naturelle.

| Format | Longueur | Profil de face | Photo profil | Choix | Profil d'usage | Code |
|------------|----------|----------------|--------------|---------------|----------------|--------|
| 10 x 90 mm | 2,00 m | grain d'orge | | petits noeuds | rainé bout | 320833 |

Lambris fini Epicéa PURE HOME



Technologie PURE HOME® : aucun entretien, longue efficacité, action dépolluante en continu et réduction de 60 à 80% de la concentration de formaldéhyde



Blanc

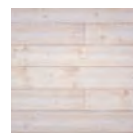

Alpin

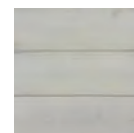

Gris Brume

| Format | Longueur | Décor | Profil de face | Photo profil | Etat de surface | Code |
|-------------|----------|------------|----------------|--------------|-----------------|----------------|
| 13 x 135 mm | 2,50 m | blanc | Briançon | | raboté | 1251493 |
| 13 x 135 mm | 2,50 m | gris brume | Briançon | | brossé | 1251495 |
| 13 x 135 mm | 2,50 m | alpin | Briançon | | brossé | 1450378 |

Lambris fini Epicea

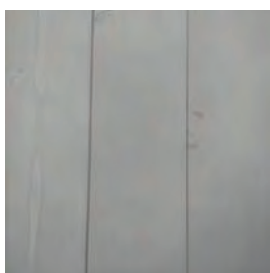

Habillez vos murs et vos plafonds avec un revêtement d'intérieur protecteur et durable grâce à notre sélection de lambris bois de qualité, proposée en plusieurs essences.



Procédé mettant en valeur le veinage naturel du bois et ses singularités

| Format | Longueur | Décor | Profil de face | Photo profil | Etat de surface | Code |
|-------------|----------|-----------------|----------------|--------------|-----------------|----------------|
| 15 x 185 mm | 4,20 m | acrylique blanc | micro GO | | brossé | 1389583 |



Lame noir + bois

Naturelle, renouvelable et chaleureuse, la nouvelle gamme NOIR & BOIS donnera à votre déco un style unique et vous inspirera de nouvelles histoires. Histoires tout feu tout flamme, histoires à partager au coin du feu. Laissez libre cours à votre imagination.

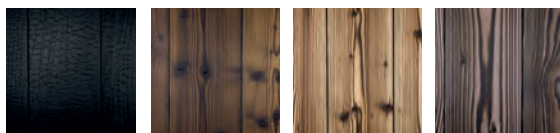

Ignite

Cookie Brulé

Caramel
Brulé

Marbré



Essence de durabilité naturelle classe 3
(usage intérieur et extérieur)
Gamme naturelle et renouvelable
Nuances chaleureuses

Longueurs 3,90 à 4,80 m selon produit et stock disponible.

| Format | Essence | Décor | Finition | Traitement | Code |
|-------------|---------|---------|--------------|------------|---------|
| 17 x 185 mm | épicéa | caramel | brûlé brossé | | 1471399 |
| 20 x 186 mm | épicéa | ignite | brulé | thermo | 1471400 |
| 20 x 211 mm | épicéa | cookie | brûlé brossé | thermo | 1471401 |
| 20 x 175 mm | douglas | marbre | brûlé brossé | | 1426825 |

* Douglas, disponible uniquement en 4,00 m



Lambris fini Epicéa



Certains lieux expriment immédiatement l'harmonie et invitent au cocooning. Envie de calme, de sérénité dans un cadre douillet propice à la lecture et au repos
Lambris en Epicéa du Nord, choix AB. Finition hydrocirée en phase aqueuse. Etat de surface, scié fin.



Coloris qui joue avec les états de surface, les largeurs et les finitions
Lambris posé en fixation cachée
Finition respectant la norme Jouet (NF EN 71-3)

| Format | Profil de face | Photo profil | Etat de surface | Finition | Code |
|-------------|----------------|---|-----------------|-----------------|----------------------|
| 12 x 135 mm | Briançon |  | scié fin | hydrociré blanc | 1251484 |
| 12 x 135 mm | grain d'orge |  | brossé | blanchi | 1293097 [†] |

Lambris Epicéa thermotraité 190°



Procédé mettant en valeur le veinage naturel du bois et ses singularités

| Format | Décor | Profil de face | Etat de surface | Code |
|-------------|---------------|----------------|-----------------|----------------------|
| 18 x 185 mm | blanc intense | micro GO | brossé | 1489434 [†] |

Lame Epicéa d'altitude brossée

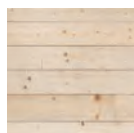







Lame Epicéa d'altitude séché, parement brossé, profil rainé en bout. Utilisation intérieure. Lame épicea d'altitude séché doté d'un parement brossé et d'un profil rainé en bout.
 Cette variante de produit léger en épicea convainc par son originalité et son naturel. Tout aussi exceptionnels et discrets, nos produits en épicea brossé reflètent l'atmosphère typique des Alpes.
 Utilisation intérieure.



Ces différentes nuances de teintes sont d'origine naturelle
Chaque lame est unique
Procédé mettant en valeur le veinage naturel du bois et ses singularités

Longueurs 4,00 m à 5,00 m selon produit et stock disponible

| Format | Profil de face | Photo profil | Code |
|-------------|----------------|---|--|
| 19 x 140 mm | micro GO |  | 998201  |
| 19 x 170 mm | micro GO |  | 993795  |
| 19 x 190 mm | micro GO |  | 993796  |

Lame Epicéa d'altitude hachée

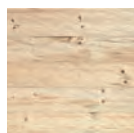

Lame Epicéa d'altitude séché, parement haché, profil rainé en bout. Utilisation intérieure.



Procédé permettant d'obtenir un aspect rustique

Longueurs 4,00 m à 5,00 m selon produit et stock disponible

| Format | Etat de surface | Profil de face | Photo profil | Code |
|-------------|-----------------|----------------|---|---|
| 19 x 140 mm | hachée brossée | micro GO |  | 1054715  |
| 19 x 170 mm | hachée brossée | micro GO |  | 993793  |
| 19 x 190 mm | hachée brossée | micro GO |  | 993794  |

Lame Epicéa d'altitude chablis brossée



Lame en épicéa Chablis, choix AB.







Etat de surface brossé, avec profil de bout rainé. Lame en épicéa chablis, choix AB. Le chablis naturel est un épicéa présentant des variations de couleurs. Ces différences de teintes sont d'origine naturelle (stockage prolongé en forêt, bois sec sur pied). Pour cette raison, chaque lame est unique et vous permet de personnaliser votre intérieur.

Etat de surface brossé, avec profil de bout rainé.



Différentes nuances de teintes sont d'origine naturelle
Chaque lame est unique
Procédé mettant en valeur le veinage naturel du bois et ses singularités

Longueurs 3,00 m à 5,00 m selon produit et stock disponible

| Format | Profil de face | Photo profil | Code |
|-------------|----------------|---|--|
| 19 x 140 mm | micro GO |  | 999361  |
| 19 x 170 mm | micro GO |  | 999360  |
| 19 x 190 mm | micro GO |  | 993798  |

Lame Epicéa du Nord thermo-traitée 185°

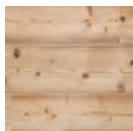

Lame en épicéa du nord d'une couleur brun clair à crème, choix AB. Dotée d'un profil Micro grain d'orge (MGO), cette pièce de bois est thermo brossée.









Traitement : thermo-traité 185°.

Lame en épicéa du nord d'une couleur brun clair à crème, choix AB. Dotée d'un profil micro grain d'orge (MGO), cette pièce de bois est thermo brossée. Chauffé dans un four à haute température (185°), le procédé de thermo-traitement ajoute des caractéristiques mécaniques et visuelles à l'épicéa. Il devient durable et très stable.



Très bonne stabilité dimensionnelle

Longueurs 3,60 m à 5,40 m selon produit et stock disponible

| Format | Profil de face | Photo profil | Etat de surface | Code |
|-------------|----------------|---|-----------------|---|
| 19 x 135 mm | micro GO |  | brossée | 1009565  |
| 19 x 165 mm | micro GO |  | brossée | 954199  |
| 19 x 185 mm | micro GO |  | brossée | 998191  |
| 19 x 210 mm | micro GO |  | brossée | 993572  |

Lame Epicéa du Nord Haché thermo-traitée 212°

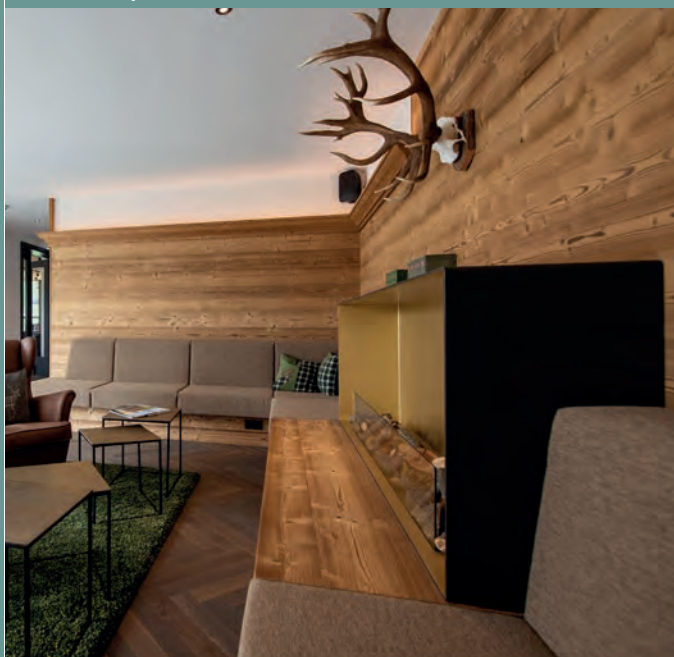

Traitement : thermo 212°



Excellente stabilité dimensionnelle
Procédé mettant en valeur le veinage naturel
du bois et ses singularités

Longueurs 3,60 m à 5,40 m selon produit et stock disponible

| Section | Profil de face | Photo profil | Etat de surface | Code |
|-------------|----------------|--------------|-----------------|--------|
| 19 x 190 mm | micro GO | | brossée | 993797 |
| 19 x 190 mm | micro GO | | hachée | 999682 |
| 19 x 140 mm | micro GO | | hachée | 781076 |
| 19 x 165 mm | micro GO | | hachée | 781077 |
| 19 x 215 mm | micro GO | | hachée | 781079 |

Lame Epicéa d'altitude vapo-traitée brossée



Lame en épicéa de montagne, choix AB, ayant subi un traitement vapotraité et dotée d'un état de surface brossé. Cette lame possède un profil de face micro grain d'orge ainsi qu'un profil de bout rainé.



Après un chauffage progressif à la vapeur
d'eau, les lames obtiennent une belle
coloration brun clair
Procédé mettant en valeur le veinage naturel
du bois et ses singularités

Longueurs 3,60 m à 5,40 m selon produit et stock disponible

| Section | Profil de face | Photo profil | Code |
|-------------|--------------------|--------------|---------|
| 19 x 140 mm | micro grain d'orge | | 1009558 |
| 19 x 170 mm | micro grain d'orge | | 1009559 |
| 19 x 190 mm | micro grain d'orge | | 1009560 |

Lame Mélèze d'altitude brossée

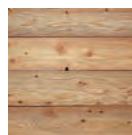

Lame en mélèze d'altitude, choix AB, étant dotée d'un état de surface brossé. Cette lame au parement brossé possède un profil de face micro grain d'orge ainsi qu'un profil de bout rainé. Idéale en utilisation extérieure, la lame en mélèze d'altitude est naturellement classe 3.



Procédé mettant en valeur le veinage naturel du bois et ses singularités

Longueurs 4,00 m à 5,00 m selon produit et stock disponible

| Section | Profil de face | Photo profil | Code |
|-------------|--------------------|--------------|--------|
| 19 x 140 mm | micro grain d'orge | | 993806 |
| 19 x 170 mm | micro grain d'orge | | 993805 |
| 19 x 190 mm | micro GO | | 539415 |

Lame Mélèze d'altitude vapo-traitée brossée



Lame de mélèze d'altitude dotée d'un profil de face micro grain d'orge ainsi que d'un profil de bout rainé. Cette superbe lame à l'état de surface brossé est également vapo-traitée.



Procédé mettant en valeur le veinage naturel du bois et ses singularités

Longueurs 4,00 m à 5,00 m selon produit et stock disponible

| Section | Profil de face | Etat de surface | Photo profil | Code |
|-------------|--------------------|-----------------|--------------|---------|
| 19 x 140 mm | micro grain d'orge | brossée | | 1009548 |
| 19 x 170 mm | micro grain d'orge | brossée | | 993571 |
| 19 x 190 mm | micro grain d'orge | brossée | | 1368790 |



Lame Mélèze d'altitude thermo-traité



Procédé mettant en valeur le veinage naturel du bois et ses singularités

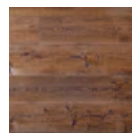

Longueurs 4,00 m à 5,00 m selon produit et stock disponible

| Section | Profil de face | Photo profil | Etat de surface | Profil d'usinage | Code |
|-------------|--------------------|--------------|----------------------|------------------|----------------------|
| 19 x 160 mm | mini grain d'orge | | brossée | rainé bout | 1368793 [Ⓔ] |
| 19 x 190 mm | micro grain d'orge | | brossée | rainé bout | 1053014 |
| 19 x 170 mm | micro grain d'orge | | sciage marqué | rainé bout | 1053015 |
| 19 x 190 mm | micro grain d'orge | | sciage marqué | rainé bout | 1053016 |
| 19 x 170 mm | micro grain d'orge | | brut de sciage fendu | non rainé bout | 1053017 |
| 21 x 130 mm | micro grain d'orge | | brossée | non rainé bout | 1368794 [Ⓔ] |

Lame vieux bois



Façonnées par le vent et les intempéries, ces lames de bois en sapin et pin mélangés sont récupérées à travers le démontage de bardages extérieurs des vieilles maisons des Alpes. L'exposition aux conditions météorologiques leur a donné un riche spectre de couleurs, elles varient entre des tons sombres aux tons brun clair en passant par le gris dans toutes les nuances possible.

Les bois sont décloqués et lavés mais peuvent toutefois encore présenter quelques clous.

Utilisées pour les revêtements intérieurs et extérieurs, sous-toitures, sols, mobiliers, pores, boiseries, embrasures...

Lames en bois récupérées à travers le démontage de bardages extérieurs des vieilles maisons des Alpes. Sapin/Pin mélangés.

Déignées et profilées avec rainure/languettes des 2 côtés - Non re-séchées. Prévoir impérativement un traitement curatif complémentaire sur toutes les faces du produit avant la mise en oeuvre. Toutes les coupes doivent être traitées avec un traitement insecticide curatif.

| Épaisseur | Profil de face | Etat de surface | Couleur | Code |
|-----------|----------------|-----------------|--------------|----------------|
| 20 mm | mini GO | brossée | brulé soleil | 1049533 |
| 20 mm | mini GO | brossée | gris | 1049534 |
| 20 mm | mini GO | brossée | brulé soleil | 1487352 |
| 20 mm | mini GO | brossée | Brun Vintage | 1507485 |



**Authenticité
Bois de récupération
unique**

Panneau 3 plis vieux bois



Prévoir impérativement un traitement curatif complémentaire sur toutes les faces du produit avant la mise en oeuvre.



**Bois de récupération unique
Idéal pour les mobiliers, portes, boiseries,
habillages
Bois combinant authenticité, cachet et
charme de l'ancien**

| Épaisseur | Section | Couleur | Code |
|-----------|----------------|----------------------|----------------|
| 21 mm | 1200 x 2500 mm | 1 face brûlé soleil | 1053155 |
| 21 mm | 1200 x 2500 mm | 1 face gris | 1053156 |
| 21 mm | 1200 x 2500 mm | 2 faces brûlé soleil | 1154044 |
| 21 mm | 1200 x 2500 mm | 2 faces gris | 1154045 |

Coste vieux bois



Coste extérieur de poutre vieux bois brossé.

Largeur non déignée, longueur 2m50 et +.

Prévoir impérativement un traitement curatif complémentaire sur toutes les faces du produit avant la mise en oeuvre.



Bois de récupération unique

| Épaisseur | Code |
|-----------|----------------|
| 40 mm | 1053154 |

Bardage Epicéa non traité



Meilleur rapport qualité/prix

Longueurs 2,70 m à 5,40 m selon produit et stock disponible

| Format | Profil de face | Photo profil | Etat de surface | Profil d'usage | Code |
|-------------|----------------|--------------|-----------------|----------------|---------|
| 18 x 135 mm | élégie | | raboté | rainuré | 998197 |
| 21 x 135 mm | élégie | | raboté | rainuré | 998198 |
| 21 x 135 mm | mini GO | | raboté | rainuré | 998199 |
| 21 x 160 mm | mini GO | | raboté | rainuré | 1054723 |
| 21 x 185 mm | mini GO | | raboté | rainuré | 993802 |
| 21 x 210 mm | mini GO | | raboté | rainuré | 1055012 |

Bardage Epicéa traité autoclave



Traitement : autoclave , classe 3



Meilleur rapport qualité/prix/durabilité

Longueurs 2,70 m à 5,40 m selon produit et stock disponible

| Format | Profil de face | Photo profil | Profil d'usage | Etat de surface | Couleur | Code |
|-------------|----------------|--------------|----------------|-----------------|---------|---------|
| 21 x 135 mm | élégie | | rainé bout | raboté | vert | 1291290 |
| 21 x 135 mm | élégie | | rainé bout | raboté | brun | 1291291 |

Bardage Pin Sylvestre traité autoclave



Traitement : autoclave , classe 4



Meilleur rapport qualité/durabilité

Longueurs 3,30 m à 6,00 m selon produit et stock disponible

| Format | Couleur | Profil de face | Photo profil | Profil d'usinage | Etat de surface | Code |
|-------------|---------|----------------|--------------|------------------|-----------------|---------|
| 21 x 135 mm | vert | élégie | | rainé bout | raboté | 1009134 |
| 21 x 135 mm | brun | élégie | | rainé bout | raboté | 1291292 |

Cornière d'angle Epicéa



Traitement : autoclave , classe 3

| Format | Longueur | Couleur | Code |
|------------|----------|---------|---------|
| 60 x 60 mm | 3,00 m | vert | 1312535 |
| 60 x 60 mm | 3,00 m | brun | 1351401 |

Bardage Douglas - Hors Aubier

- +** Origine : France Essence de provenance française durable jusqu'à 50 ans naturellement classe 3.2 (hors aubier sur parement)
- Essence neuve d'aspect rustique et de couleur rosée
- Des lames certifiées et non traitées
- L'esthétique du bois au naturel Bardage massif d'aspect naturel
- Aspect homogène

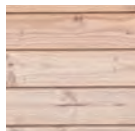

Longueurs 2,50 m à 5,00 m selon produit et stock disponible

| Format | Caractéristique | Profil de face | Photo profil | Etat de surface | Code |
|-------------|-----------------|----------------|--------------|-----------------|---------|
| 21 x 155 mm | aubier toléré | mini GO | | raboté | 999684 |
| 27 x 125 mm | Hors Aubier | soléa 2 | | raboté | 1369474 |
| 21 x 135 mm | Hors Aubier | élégie | | raboté | 1369475 |
| 21 x 132 mm | Aubier | élégie | | | 1487356 |

Cornière d'angle et tasseau Douglas

Traitement : non traité

- +** Origine : France



| Libellé | Format | Longueur | Code |
|------------------|------------|----------|---------|
| Cornière d'angle | 45 x 45 mm | 3,00 m | 771394 |
| Tasseau | 45 x 45 mm | 4,00 m | 1351961 |

Bardage Mélèze

Bardage en mélèze avec parement raboté et doté d'un profil rainé en bout. Naturellement classe 3, ce bardage est idéal pour une utilisation extérieure.

- +** Durabilité naturelle



Longueurs 2,70 m à 6,30 m selon produit et stock disponible

| Format | Profil de face | Photo profil | Etat de surface | Code |
|-------------|----------------|--------------|-----------------|---------|
| 20 x 135 mm | élégie | | raboté | 1291305 |
| 21 x 135 mm | élégie | | raboté | 993808 |
| 21 x 135 mm | Briançon | | raboté | 999362 |

Cornière d'angle et tasseau Mélèze

Traitement : non traité

- +** Idéal pour une finition profilée des travaux de bardage
- Utilisation intérieure/extérieure

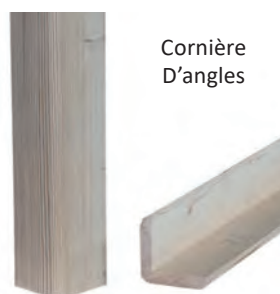

Cornière D'angles



Tasseaux

| Libellé | Format | Code |
|----------------------|------------|---------|
| Cornière d'angle | 45 x 45 mm | 1369483 |
| Tasseau 4 chanfreins | 45 x 45 mm | 1369481 |



Bardage Western Red Cedar

Bardage en red cedar d'une couleur brun rouge. Naturellement classe 3, ce bardage est idéal pour une utilisation extérieure.

Longueurs 2,80 m à 6,10 m selon produit et stock disponible



Naturellement durable
Durabilité
Stabilité
Aspect chaleureux



| Format | Profil de face | Photo profil | Choix | Etat de surface | Profil d'usage | Code |
|-------------|----------------|--------------|---------|-----------------|----------------|---------|
| 18 x 140 mm | élégie | | clear 2 | | rainé bout | 1002463 |
| 18 x 180 mm | élégie | | clear 2 | | rainé bout | 1002464 |
| 19 x 170 mm | chanel siding | | STK | brut de sciage | non rainé bout | 1009784 |
| 20 x 140 mm | élégie | | clear 2 | | rainé bout | 1002465 |
| 20 x 180 mm | élégie | | clear 2 | | rainé bout | 1002466 |

Bardage Elégance

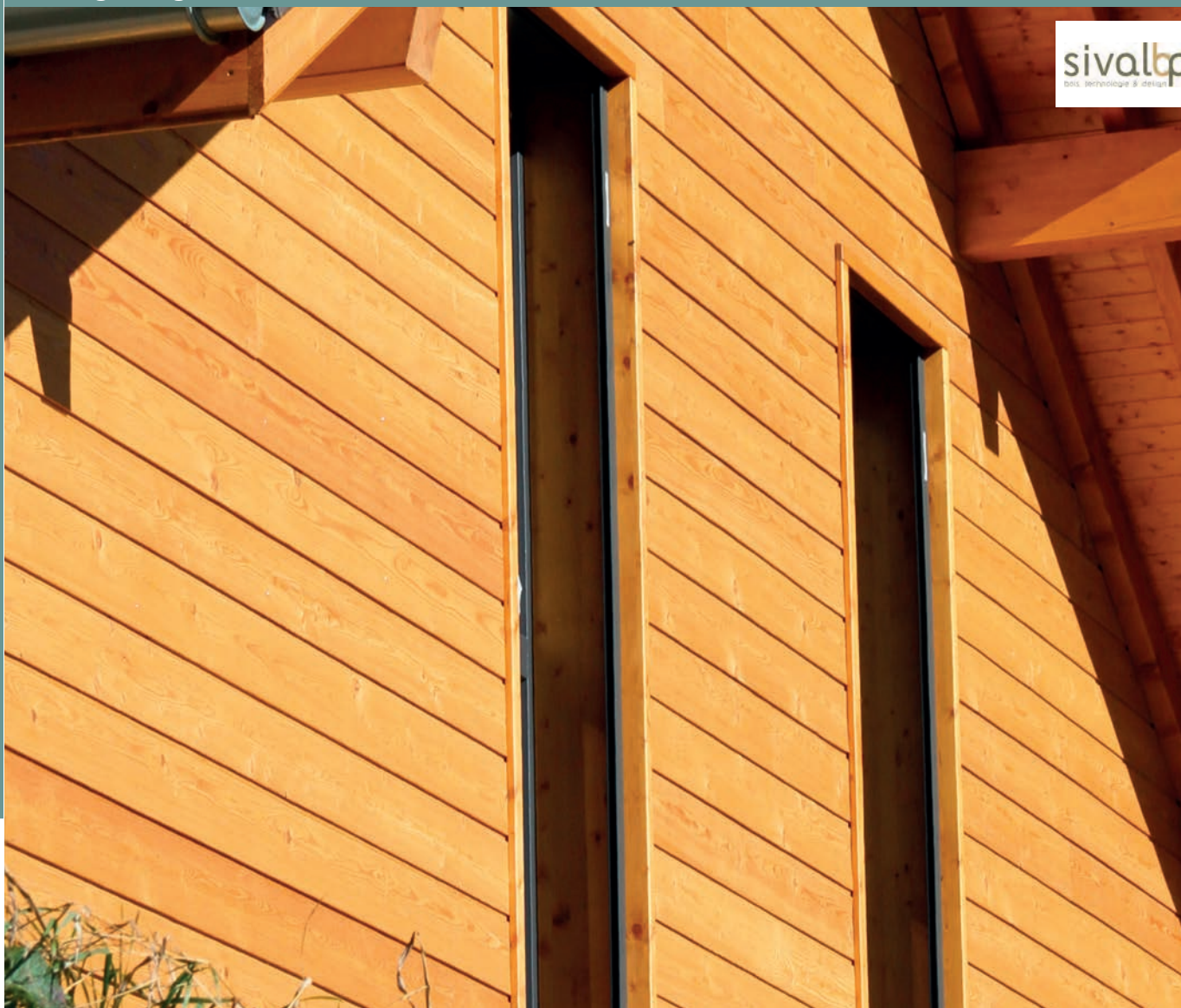
La gamme Sivalbp-Elégance vous offre un bardage protégé et respectueux des accents naturels du bois grâce à une finition non filmogène qui nourrit en profondeur les fibres du bois. Cette finition de type saturateur sans solvant, utilise une résine acrylique, et assure une protection optimale et durable contre les UV et les intempéries tout en retardant efficacement les effets du temps.

La finition Sivalbp-Elegance ne s'écaille pas et ne nécessitera donc pas de décapage ni ponçage. Un nettoyage annuel ainsi qu'un entretien régulier par application du saturateur Sivalbp Elegance permettra à la façade de conserver son aspect d'origine.

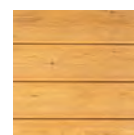

Nature



Malt

Longueurs 3,00 m à 5,00 m selon produit et stock disponible

| Essence | Section | Profil de face | Photo profil | Décor | Code |
|---------|-------------|----------------|---|------------|---|
| mélèze | 21 x 157 mm | linéa évo |  | nature 107 | 1369485  |
| douglas | 21 x 125 mm | linéa |  | Malt 112 | |

Accessoires de finition Elegance

| Libellé | Décor | Code |
|---------------------------------|------------|---------|
| Pot finition saturateur | nature 107 | 1125824 |
| Cornière d'angle mélèze aboutée | nature 107 | 1125822 |
| Cornière douglas | malt 112 | 1553912 |
| Pot finition saturateur | malt 112 | 1553932 |

Bardage New-age



Et si vous anticipez les effets du temps ? Avec les années, le bois se patine et change de couleur. La gamme Sivalbp-New Age vous propose des bois d'aspect homogène gris contemporain qui évoluent naturellement et très lentement dans les mêmes tons. Cette finition de type saturateur sans solvant, non filmogène, utilise une résine acrylique, qui pénètre en profondeur les fibres du bois et lui assure une protection optimale et durable contre les UV et les intempéries.

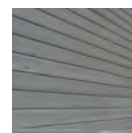

Gris 102

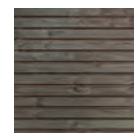

Irisé 108

Longueurs 4,00 m à 5,00 m selon produit et stock disponible

| Essence | Format | Profil de face | Photo profil | Etat de surface | Décor | Code |
|---------|-------------|----------------|--------------|-----------------|-----------|---------|
| douglas | 21 x 125 mm | linéa | | | gris 102 | 1055450 |
| douglas | 27 x 125 mm | soléa 2 | | | irisé 108 | 1369503 |
| mélèze | 21 x 157 mm | linéa évo | | brossé | gris 102 | 1369486 |

Accessoires de finition New-Age

| Libellé | Décor | Code |
|----------------------------------|-----------|---------|
| Pot finition saturateur | gris 102 | 780978 |
| Pot finition saturateur | irisé 108 | 1150116 |
| Cornière d'angle douglas abouté | gris 102 | 1077933 |
| Cornière d'angle mélèze aboutée | gris 102 | 1015635 |
| Cornière d'angle douglas aboutée | irisé 108 | 1150109 |





sivalbp
BOIS, TECHNOLOGIE & DESIGN

Bardage Pin Ecothermo

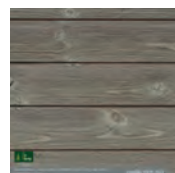
Le bardage bois Pin du Nord EcoThermo Extérieur de la gamme New Age provient d'une essence originaire de Scandinavie, réputée pour sa longévité exceptionnelle, allant jusqu'à 50 ans. Cette durabilité est renforcée par un processus de thermostabilisation qui permet au bardage Pin du Nord de prolonger sa durabilité dans le temps et de lui conférer une excellente stabilité dimensionnelle.



Longueurs 3,60 m à 4,80 m selon produit et stock disponible.

| Essence | Format | Profil de face | Photo profil | Code |
|-------------|-------------|----------------|--|---|
| pin du nord | 20 x 125 mm | linéa |  | 1445653  |

Bardage Sapin Line 125



Gris Anthracite



Blanc



Blanc Perle

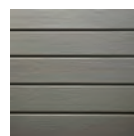

Gris Fossile



Gris Lumière

Traitement : traité , classe 3



Revêtement économique pour une façade extérieure en bois

Bardage broissé préservé patine qui imite le vieillissement naturel et homogénéise la patine du bois dans le temps

Longueurs 3,00 m à 4,80 m selon produit et stock disponible

| Section | Profil de face | Photo profil | Décor | Etat de surface | Code |
|-------------|----------------|--------------|-----------------|-----------------|---------|
| 20 x 125 mm | line | | gris lumière | broissé | 1369713 |
| 20 x 125 mm | line | | gris fossile | broissé | 1369684 |
| 20 x 125 mm | line | | blanc perle | broissé | 1369708 |
| 20 x 125 mm | line | | blanc | broissé | 1369711 |
| 20 x 125 mm | line | | gris anthracite | broissé | 1369712 |

Accessoires de finition Sapin line 125

| Libellé | Code |
|------------------------------------|---------|
| Pot de peinture gris lumière 1L | 1267208 |
| Pot de peinture gris fossile 1L | 1267209 |
| Pot de peinture blanc perle 1L | 1267210 |
| Pot de peinture blanc 1L | 1267211 |
| Pot de peinture gris anthracite 1L | 1267212 |

Bardage Epicéa



Profil couvre-joint qui permet une mise en oeuvre facile et une finition de qualité
 Grande largeur et esthétique du profil
 Fabriqué en France à partir d'Épicéa du Nord de l'Europe
 Traité Classe 3.1, fongicide, insecticide et antitermites avec finition saturée
 Produit autoclavé vert ou marron, classe 3.2 (vérifier son humidité avant la pose)



Longueurs 3,90 m à 4,80 m selon produit et stock disponible

| Format | Décor | Code |
|-------------|-------------|--|
| 21 x 125 mm | gris silver | 1369715  |

Accessoires de finition Épicéa

| Libellé | Code |
|--------------------------------|---------|
| Pot de finition gris silver 1L | 1269497 |

Lame Mèlèze



Durabilité naturelle. Traitée Classe 3A, fongicide, insecticide et antitermites.
Teinte grisée nacrée devant le grisaillement. Homogénéisation de la coloration
Profils contemporains drainants. Accessoires brossés et coordonnés
Ligne de clouage permettant de masquer un point de fixation
(au delà de 125 mm : 2 points de fixation). Selon le DTU 41.2

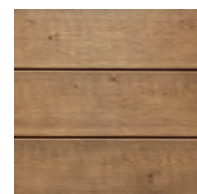

Longueur 4,00 m

| Format | Décor | Code |
|-------------|------------|---------|
| 21 x 157 mm | gris aspen | 1269498 |

Accessoires de finition Mèlèze

| Libellé | Code |
|-------------------------------|---------|
| Pot de finition gris aspen 1L | 1269499 |



Bardage Cedral Lap Relief

Cedral Lap s'inscrit dans le style traditionnel du clin, la pose à recouvrement. C'est l'alternative idéale sans entretien et sans pourriture aux panneaux de bois et au PVC traditionnels. Les lames de revêtement Cedral Lap sont parfaites pour les extensions, les nouvelles constructions ou les rénovations.

Également disponible, les profils de départ, de finition et les peintures de retouches



Pas de pont thermique

Façade ventilée

Le fibres-ciment, un matériau stable (durée de vie plus de 50 ans)

Lames imputrescibles, donc insensibles aux moisissures et aux bactéries

Lames restant intactes malgré le soleil

Rapide à poser grâce à une large gamme d'accessoires

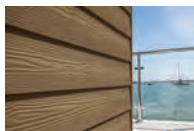

Merisier

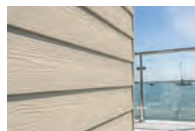

Blanc Crème

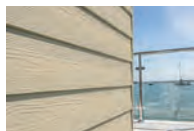

Vanille

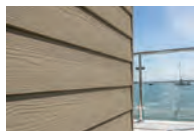

Brun



Gris

| Section | Décor | Longueur | Code |
|-------------|------------------|----------|---------------|
| 10 x 190 mm | brun C03 | 3,60 m | 348731 |
| 10 x 190 mm | gris C05 | 3,60 m | 348730 |
| 10 x 190 mm | vanille C02 | 3,60 m | 348732 |
| 10 x 190 mm | blanc crème C07 | 3,60 m | 444559 |
| 10 x 190 mm | merisier CL104RC | 3,60 m | 648567 |

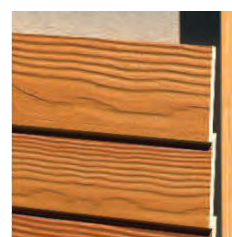

CEDRAL LAP : Pose à Recouvrement.

Kit Click + vis



Kit de clip Cédral Click contenant 250 clips et 250 vis.

Code produit

851716

Bande Cedral Lap PVC

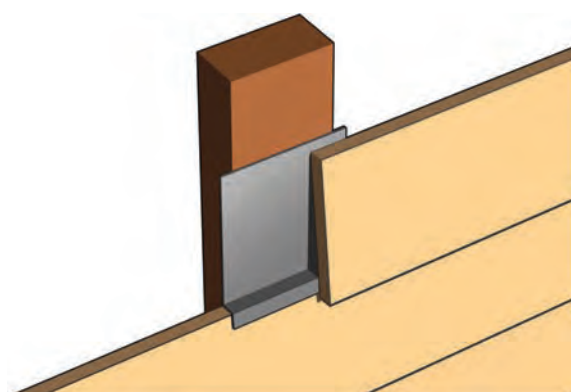

Bande de rives en PVC pour recouvrir les planches de rives, jours et parties de façade.

| Section | Conditionnement | Code |
|-------------|-----------------------|--------|
| 60 x 200 mm | boîte(s) de 95 pièces | 648601 |

Vis Cedral inox



| Section | Conditionnement | Code |
|-----------|-----------------|---------|
| 4 x 45 mm | boite de 250 | 1327440 |

Eterlisan Cedral



Liquide d'imprégnation Etersilan pour les chants des lames de bardages Cédral.

| Conditionnement | Code |
|-----------------|--------|
| flacon de 80ml | 648603 |

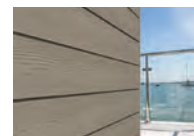

Brun Atlas

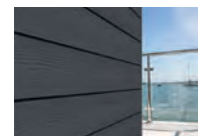

Schiste

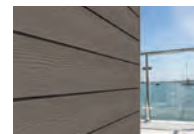

Taupe

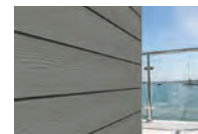

Gris

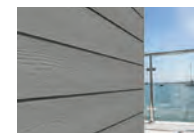

Brun

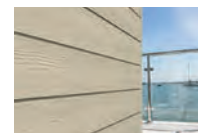

Vanille

Blanc
Everest

Bardage Cedral Click Relief

Bardages composites - Mélange homogène de ciment, de sable et de cellulose surface revêtue d'une peinture acrylique ou lasure.

Pose à emboîtement.

Donne un style unique à la façade.

Disponible en finition lisse (Smooth) et relief (Classic).

Pour 10 m² de surface à barder = 16 lames / 100 clips / 1 bande EPDM.



Pas de pont thermique

Façade ventilée

Le fibres-ciment, un matériau stable (durée de vie plus de 50 ans)

Lames imputrescibles, donc insensibles aux moisissures et aux bactéries

Lames restant intactes malgré le soleil

Rapide à poser grâce à une large gamme d'accessoires



CEDRAL CLICK : Pose
à Emboîtement

Également disponible, les profils de départ, de finition et les peintures de retouches

| Section | Longueur | Décor | Code | Peinture de retouche pot 0,5L |
|-------------|----------|-------------------|---------|-------------------------------|
| 12 x 186 mm | 3,60 m | blanc Everest C01 | 851712 | 648571 |
| 12 x 186 mm | 3,60 m | brun C03 | 851714 | 648572 |
| 12 x 186 mm | 3,60 m | gris C05 | 851715 | 648569 |
| 12 x 186 mm | 3,60 m | vanille C02 | 851713 | 648568 |
| 12 x 186 mm | 3,60 m | taupe C55 | 1110346 | 1110355 |
| 12 x 186 mm | 3,60 m | schiste C18 | 1110347 | 1110356 |
| 12 x 186 mm | 3,60 m | brun Atlas C14 | 1110348 | 1110357 |



Bardage Naturtech bois et résine

Bardage composite, 90 % fibre de bois. Haute densité (760 KG/M³). Faiblement imprégné de résines. Revêtu de 2 couches de peinture latex acrylique. Fixation par clous inox (pas de vis).



Bardage 100% recyclé
100% recyclable avec système de montage
Tru-Align pour un assemblage rapide, précis
et très résistant.
Avis technique du CSTB.
Conçu et fabriqué au Canada pour une
durabilité extrême.



Sierra



Blanc



Café



Acadia



Amande



Gris perle

| Gamme | Décor | Section | Longueur | Code |
|------------|------------|----------------|----------|---------|
| LAURENTIEN | acadia | 12,70 x 216 mm | 3,66 m | 780224 |
| LAURENTIEN | amande | 12,70 x 216 mm | 3,66 m | 780225 |
| LAURENTIEN | blanc | 12,70 x 216 mm | 3,66 m | 780226 |
| LAURENTIEN | sierra | 12,70 x 216 mm | 3,66 m | 780227 |
| PRESTIGE | acadia | 12,70 x 280 mm | 3,66 m | 780228 |
| PRESTIGE | amande | 12,70 x 280 mm | 3,66 m | 780229 |
| PRESTIGE | blanc | 12,70 x 280 mm | 3,66 m | 780230 |
| PRESTIGE | café | 12,70 x 280 mm | 3,66 m | 851729 |
| PRESTIGE | sierra | 12,70 x 280 mm | 3,66 m | 780231 |
| PRESTIGE | gris perle | 12,70 x 280 mm | 3,66 m | 1596415 |

Profil de départ Naturtech



Code
780307

Profil de départ NATURTECH en aluminium - Longueur 3,05 m

Coin extérieur et intérieur Naturtech alu

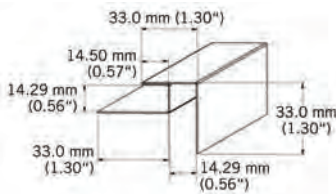

Coin Extérieur

WAICP

Coin intérieur aluminium laqué.
Painted aluminium interior corner.
3050 mm - 4 par boîte / 4 per box.

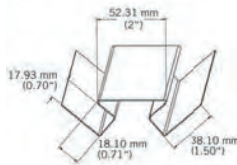

Coin Intérieur

| Caractéristique | Etat de surface | Décor | Code |
|-----------------|-----------------|--------|--------|
| extérieur | lisse | acadia | 780249 |
| extérieur | lisse | amande | 780250 |
| extérieur | lisse | blanc | 780251 |
| extérieur | lisse | sierra | 780252 |
| extérieur | lisse | café | 858389 |
| extérieur | structuré | acadia | 780253 |
| extérieur | structuré | amande | 780254 |
| extérieur | structuré | blanc | 780255 |
| extérieur | structuré | sierra | 780256 |
| extérieur | structuré | café | 858390 |
| intérieur | lisse | acadia | 780257 |
| intérieur | lisse | amande | 780258 |
| intérieur | lisse | blanc | 780259 |
| intérieur | lisse | sierra | 780260 |
| intérieur | lisse | café | 858391 |

Moulure Naturtech alu

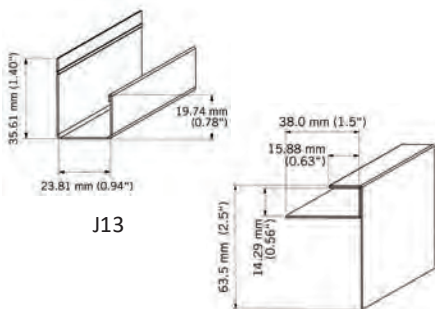

J13

F13

| Gamme | Décor | Code | Gamme | Décor | Code |
|-------|--------|--------|-------|--------|--------|
| J13 | amande | 780289 | F13 | amande | 780278 |
| J13 | blanc | 780287 | F13 | blanc | 780279 |
| J13 | acadia | 780286 | F13 | acadia | 780277 |
| J13 | sierra | 780288 | F13 | sierra | 780280 |
| J1/2 | café | 858393 | F13 | café | 858392 |

Larmier Naturtech alu

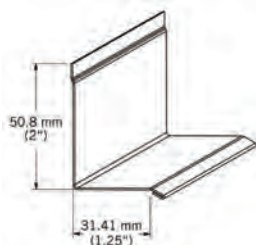

| Décor | Code | Décor | Code |
|--------|--------|--------|--------|
| amande | 780265 | sierra | 780267 |
| blanc | 780266 | café | 858394 |
| acadia | 780264 | | |

Moulure de transition Naturtech alu

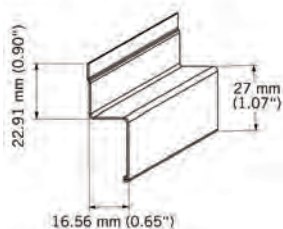

| Décor | Code |
|--------|--------|
| amande | 780274 |
| blanc | 780275 |
| acadia | 780273 |
| sierra | 780276 |
| café | 858395 |

Moulure contre rongeur Naturtech alu

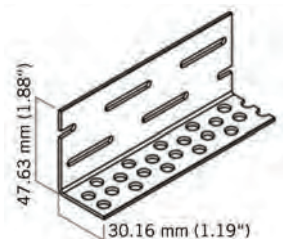

| Longueur | Code |
|----------|--------|
| 3,00 m | 780272 |

Moulure joint Naturtech

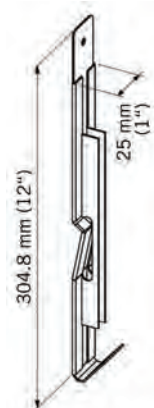

Moulure Joint Prestige



Moulure Joint Laurentien

| Gamme | Décor | Conditionnement | Code |
|------------|--------|-----------------|--------|
| PRESTIGE | amande | sachet(s) de 20 | 780296 |
| PRESTIGE | blanc | sachet(s) de 20 | 780297 |
| PRESTIGE | acadia | sachet(s) de 20 | 780295 |
| PRESTIGE | sierra | sachet(s) de 20 | 780298 |
| PRESTIGE | café | sachet(s) de 20 | 858399 |
| LAURENTIEN | amande | sachet(s) de 20 | 780291 |
| LAURENTIEN | blanc | sachet(s) de 20 | 780293 |
| LAURENTIEN | acadia | sachet(s) de 20 | 780290 |
| LAURENTIEN | sierra | sachet(s) de 20 | 780294 |
| LAURENTIEN | café | sachet(s) de 20 | 858400 |

Joint renversé Naturtech



Joint Renversé Prestige



Joint Renversé Laurentien

| Gamme | Conditionnement | Code |
|------------|-----------------|--------|
| PRESTIGE | boîte(s) de 20 | 780263 |
| LAURENTIEN | boîte(s) de 20 | 780262 |



Mastic calfeutrant Naturtech

KWPC

Mastic calfeutrant.
Caulking mastic.



| Décor | Conditionnement | Code |
|--------|-----------------------|---------------|
| amande | cartouche(s) de 300ml | 780269 |
| blanc | cartouche(s) de 300ml | 780270 |
| acadia | cartouche(s) de 300ml | 780268 |
| sierra | cartouche(s) de 300ml | 780271 |
| café | cartouche(s) de 300ml | 858397 |

Clou Naturtech inox



| Conditionnement | Code |
|-----------------|---------------|
| boîte(s) de 370 | 736735 |

Planche décorative Naturtech

WTB54

Moulure extérieur bois.
Exterior wood moulding.
25 mm x 3660 mm - 2 par boîte / 2 per box.



| Section | Longueur | Décor | Code |
|------------|----------|--------|----------------|
| 13 x 90 mm | 3,66 m | amande | 780304 |
| 13 x 90 mm | 3,66 m | blanc | 780306 |
| 13 x 90 mm | 3,66 m | acadia | 780303 |
| 13 x 90 mm | 3,66 m | sierra | 780305 |
| 13 x 90 mm | 3,66 m | café | 1345178 |

Peinture retouche Naturtech



| Décor | Code | Code |
|--------|-----------------|---------------|
| amande | pot(s) de 341ml | 780300 |
| blanc | pot(s) de 341ml | 780301 |
| acadia | pot(s) de 341ml | 780299 |
| sierra | pot(s) de 341ml | 780302 |
| café | pot(s) de 341ml | 858398 |



Bardage Hardie Plank

D'une grande polyvalence, le bardage HardiePlank® s'adapte à votre projet. En poses verticale, horizontale ou à joints-ouverts, il convient à tout type de design. Sa large palette de couleurs de la technologie ColourPlus confère à votre bâtiment des teintes d'une grande durabilité, avec un minimum d'entretien.

Pour toujours plus de créativité, le bardage HardiePlank® est disponible en finition 'Cedar', aspect bois au veinage varié. A base de ciment composite de haute technicité, un matériau composé de ciment et de fibres de cellulose, le bardage HardiePlank® bénéficie d'une très grande résistance au feu, à l'humidité, au pourrissement et aux nuisibles. Ses propriétés uniques, sa souplesse de mise en oeuvre, sa polyvalence esthétique et sa grande durabilité confèrent au bardage HardiePlank® des avantages majeurs sur les matériaux de revêtement de façade conventionnels.



Finition CEDAR

Disponible dans de nombreux coloris
Poses horizontale, verticale et à claire voie
Technologie ColourPlus
Non combustible, classement feu A2
Résiste durablement aux UV et aux intempéries
Maintenance réduite
Avis Technique Finition CEDAR
Profil unique
Poses horizontale et verticale
Peu d'entretien
Facile et rapide à installer (jusqu'à 50% plus rapide que d'autres

systèmes d'emboîtement : sans clip de pose, pas de pré-perçage, fixation invisible)
Durable
Technologie ColourPlus
Protection optimale des façades : résiste aux diverses contraintes atmosphériques (vent, pluie, grêle, neige et soleil), non combustible (classement feu A2) et s1 d0 relatif à la sécurité et la protection des occupants du bâtiment

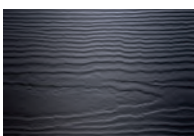

Gris Anthracite



Sable Clair

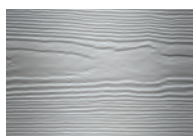

Brume Du Matin

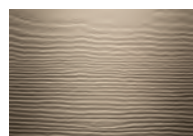

Brun Khaki



Pierre Des Champs



Blanc Arctique

| Section | Longueur | Décor | Code |
|------------|----------|-------------------|---------|
| 8 x 180 mm | 3,60 m | blanc arctique | 938216 |
| 8 x 180 mm | 3,60 m | brume du matin | 938217 |
| 8 x 180 mm | 3,60 m | sable clair | 938218 |
| 8 x 180 mm | 3,60 m | brun khaki | 938219 |
| 8 x 180 mm | 3,60 m | Pierre des champs | 1269502 |
| 8 x 180 mm | 3,60 m | gris anthracite | 1269503 |



Bardage Hardie Plank VL

La beauté de votre façade est faite pour durer. HardiePlank® VL est un revêtement de façade décoratif en ciment composite de moyenne densité, se déclinant avec une structure nervurée rappelant le bois (CEDAR). Il constitue une véritable alternative durable au bardage en bois et dénombre de nombreux atouts tels qu'une grande résistance au feu, à l'humidité, au pourrissement et aux nuisibles. Son profil à emboîtement en V est unique sur le marché : sans clips de pose, il suffit de fixer le bardage sur l'ossature à l'aide de vis auto foreuse sans préperçage préalable. La lame de bardage HardiePlank® VL inaugure une nouvelle génération de solutions de façades contemporaines. Son design chic et unique souligne la beauté des façades et se prête à une installation horizontale et verticale. HardiePlank® VL est l'alternative parfaite et durable au bardage traditionnel.



Finition CEDAR
Profil unique
Poses horizontale et verticale
Peu d'entretien, Facile et rapide à installer (jusqu'à 50% plus rapide que d'autres systèmes d'emboîtement : sans clip de pose, pas de pré-perçage, fixation invisible), Durable
Technologie ColourPlus
Protection optimale des façades : résiste aux diverses contraintes atmosphériques (vent, pluie, grêle, neige et soleil), non combustible (classement feu A2) et s1 d0 relatif à la sécurité et la protection des occupants du bâtiment

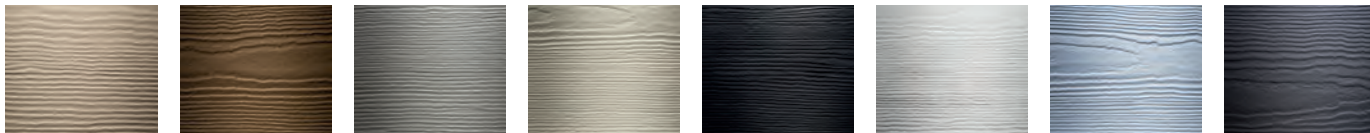

Brun khaki

Marron noisette

Gris Ardoise

Sable Clair

Noir Minuit



Blanc Arctique

Brume Du Matin

Gris Anthracite

| Section | Longueur | Décor | Code produit |
|-------------|----------|-----------------------|--------------|
| 11 x 214 mm | 3,60 m | cedar gris anthracite | 1385165 |
| 11 x 214 mm | 3,60 m | cedar brume du matin | 1385185 |
| 11 x 214 mm | 3,60 m | cedar blanc arctique | 1385186 |
| 11 x 214 mm | 3,60 m | cedar noir minuit | 1385187 |
| 11 x 214 mm | 3,60 m | cedar sable clair | 1385188 |
| 11 x 214 mm | 3,60 m | cedar gris ardoise | 1385189 |
| 11 x 214 mm | 3,60 m | cedar brun khaki | 1515707 |
| 11 x 214 mm | 3,60 m | cedar marron noisette | 1515708 |

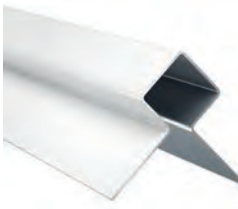
Accessoires Hardie Plank & Hardie Plank VL

| | | Code |
|---|--------------------------------------|--------|
|  | Angle rentrant blanc arctique 3,00 m | 938225 |
| | Angle rentrant brume du matin 3,00 m | 938226 |
| | Angle rentrant sable clair 3,00 m | 938227 |
| | Angle rentrant brun khaki 3,00 m | 938228 |
| | Angle rentrant taupe monterey 3,00 m | 938229 |
|  | Angle sortant blanc arctique 3,00 m | 938230 |
| | Angle sortant brume du matin 3,00 m | 938231 |
| | Angle sortant sable clair 3,00 m | 938232 |
| | Angle sortant brun khaki 3,00 m | 938233 |
| | Angle sortant taupe monterey 3,00 m | 938236 |
|  | Peinture 500ml blanc arctique | 938459 |
| | Peinture 500ml brume du matin | 938468 |
| | Peinture 500ml sable clair | 938461 |
| | Peinture 500ml brun khaki | 938463 |
| | Peinture 500ml taupe monterey | 938466 |

Accessoires spécifique Hardie Plank VL

| | | Code |
|---|------------------------------------|---------|
|  | Profil de départ | 1385190 |
| | Vis HardirPlank 4,2x40mm boîte 250 | 1385191 |



les indispensables
PRODUITS D'EXPERTS

Indilambris PVC (sous-toiture)



Blanc



Gris Anthracite

| Section | Longueur | Couleur | Conditionnement | Code |
|-------------|----------|---------|-------------------|---------|
| 10 x 250 mm | 3,00 m | blanc | Le paquet(s) de 5 | 117545 |
| 10 x 250 mm | 4,00 m | blanc | Le paquet(s) de 5 | 1122846 |
| 10 x 250 mm | 6,00 m | blanc | Le paquet(s) de 5 | 117548 |



Peu d'entretien
Résiste aux intempéries

Profil de jonction PVC H et de bordure

les indispensables
PRODUITS D'EXPERTS



Profil De Jonction H



Profil De Bordure

| Libellé | Couleur | Longueur | Code |
|------------------------|-----------------|----------|---------|
| Indiprofil de jonction | blanc | 3,00 m | 695269 |
| Indiprofil de bordure | blanc | 6,00 m | 771651 |
| Indiprofil de jonction | gris anthracite | 6,00 m | 1251024 |
| Indiprofil de bordure | gris anthracite | 4,00 m | 1251027 |

Raccord et coin PVC

les indispensables
PRODUITS D'EXPERTS

| Libellé | Couleur | Code |
|--------------------|-----------------|---------|
| Indiraccord droit | blanc | 117554 |
| Indicoïn extérieur | blanc | 117555 |
| Indicoïn intérieur | blanc | 343318 |
| Indicoïn intérieur | gris anthracite | 1391663 |
| Indicoïn extérieur | gris anthracite | 1352059 |
| Indiraccord droit | gris anthracite | 1352058 |

Indiplanche de rive PVC

les indispensables
PRODUITS D'EXPERTS

| Largeur | Longueur | Couleur | Code |
|---------|----------|-----------------|---------|
| 200 mm | 4,00 m | blanc | 1102288 |
| 200 mm | 6,00 m | blanc | 771658 |
| 200 mm | 6,00 m | gris anthracite | 1251034 |



Peu d'entretien
Résiste aux intempéries

Pointe à tête plastique

Accessoire de fixation en tête PVC des éléments de toiture et sous-toiture.

| Décor | Code | Code |
|-----------------|-----------------|---------|
| blanc | boîte(s) de 100 | 771639 |
| gris anthracite | boîte(s) de 100 | 1251055 |



Profil et grille de ventilation PVC

les indispensables
PRODUITS D'EXPERTS

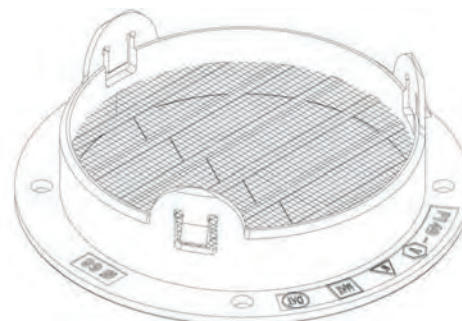
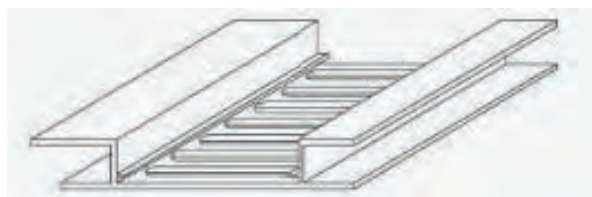

| Accessoire | Couleur | Code |
|---------------------------|-----------------|---------|
| Indiprofil de ventilation | blanc | 864061 |
| Indigrille de ventilation | gris anthracite | 1251040 |

Planche de rive Epicéa



Véritable élément de finition, les planches de rives sont utilisées en bas de pente et en rive de toit

Longueurs 3,60 m à 5,70 m selon produit et stock disponible

| Section | Photo profil | Profil de face | Etat de surface | Profil d'usinage | Code |
|-------------|--------------|-----------------|-----------------|------------------|---------|
| 21 x 145 mm | | 4 arêtes vives | raboté | rainé bout | 1000015 |
| 21 x 170 mm | | 4 arêtes vives | raboté | rainé bout | 1000016 |
| 21 x 195 mm | | 4 arêtes vives | raboté | rainé bout | 993546 |
| 21 x 220 mm | | 4 arêtes vives | raboté | rainé bout | 993522 |
| 21 x 170 mm | | 1 gorge | raboté | rainé bout | 1000002 |
| 21 x 195 mm | | 1 gorge | raboté | rainé bout | 1000003 |
| 21 x 220 mm | | 1 gorge | raboté | rainé bout | 1000004 |
| 21 x 170 mm | | 1 gorge+rainure | raboté | rainé bout | 999990 |
| 21 x 195 mm | | 1 gorge+rainure | raboté | rainé bout | 999992 |
| 21 x 220 mm | | 1 gorge+rainure | raboté | rainé bout | 999993 |
| 27 x 170 mm | | 4 arêtes vives | raboté | rainé bout | 1000017 |
| 27 x 195 mm | | 4 arêtes vives | raboté | rainé bout | 1000018 |
| 27 x 220 mm | | 4 arêtes vives | raboté | rainé bout | 1000019 |
| 27 x 245 mm | | 4 arêtes vives | raboté | rainé bout | 449078 |
| 27 x 170 mm | | 1 gorge | raboté | rainé bout | 1000005 |
| 27 x 220 mm | | 1 gorge | raboté | rainé bout | 1000014 |
| 27 x 220 mm | | 1 gorge+rainure | raboté | rainé bout | 1000001 |

Lame à volet Epicéa

Lames volets en Epicéa - Bois du Nord blanc - Parement raboté - Choix AB.



Existe en finition à double bouvetage (27 mm) et rainures languettes (21 mm)
Idéal pour les fabrications de volets et portes en bois



Longueurs 2,40 m à 5,70 m selon produit et stock disponible

| Section | Photo profil | Choix | Code |
|------------|--------------|----------|--------|
| 21 x 90 mm | | choix AB | 993361 |
| 27 x 90 mm | | choix AB | 993362 |

Barre écharpe Epicéa

Lames épicea du Nord avec 2 chanfreins - Parement raboté - Choix AB



Idéal pour la fabrication de volets et de portes en bois



Longueurs 2,10 m à 5,10 m selon produit et stock disponible

| Section | Profil d'usage | Photo profil | Code |
|------------|----------------|--------------|--------|
| 21 x 95 mm | chanfrein | | 998194 |
| 27 x 95 mm | chanfrein | | 998195 |

Lames à volets Bois exotique

Lames volets en bois exotique - Parement raboté - Choix AB

Longueurs 2,15 m à 4,90 m selon produit et stock disponible



| Section | Longueur | Profil d'usage | Photo profil | Code |
|------------|----------|----------------|--------------|---------|
| 27 x 97 mm | 3,60 m | 4 chanfreins | | 1100218 |

Tavillon Shakes Western Red Cedar



BOIS RABOTÉ

Etat de surface : raboté



Produit authentique

| Longueur | Profil | Epaisseur gros bout | Choix | Code |
|----------|----------------------------------|---------------------|---------------|--------|
| 450 mm | face fendue et contre-face sciée | 13 mm | medium select | 381195 |
| 450 mm | face fendue et contre-face sciée | 13 mm | premium | 407386 |
| 450 mm | face fendue et contre-face sciée | 15 mm | jumbo | 407387 |

Bardeau Mélèze



Produit authentique



| Section | Choix | Code |
|-------------|---------|--------|
| 25 x 150 mm | Choix B | 365041 |



”
Alliez bois de qualité et solidité pour tous vos projets de construction ou de rénovation ! Notre gamme complète de bois de structure vous propose un large choix d'éléments (poutres, bois d'ossature, lambourdes, liteaux, chevrons,...) répondant à toutes vos exigences pour tous types de construction bois.
”



BOIS DE CHARPENTE

| | |
|-------------------------|----|
| BOIS DE STRUCTURE | 84 |
| BOIS DE COFFRAGE | 95 |

Poutre contrecollée duo ou trio Épicéa



Stabilité
Idéal pour la réalisation de charpente ou autres constructions en bois

| Section | Longueur | Code |
|--------------|----------|---------|
| 80 x 180 mm | 13,00 m | 358786 |
| 80 x 200 mm | 13,00 m | 359533 |
| 80 x 220 mm | 13,00 m | 1038249 |
| 100 x 100 mm | 13,00 m | 358783 |
| 100 x 160 mm | 13,00 m | 465171 |
| 100 x 200 mm | 13,00 m | 310465 |
| 100 x 220 mm | 13,00 m | 308400 |
| 120 x 120 mm | 13,00 m | 308422 |
| 120 x 160 mm | 13,00 m | 749117 |
| 120 x 240 mm | 13,00 m | 308413 |
| 140 x 140 mm | 13,00 m | 308425 |
| 140 x 260 mm | 13,00 m | 557712 |
| 140 x 280 mm | 13,00 m | 557714 |
| 160 x 160 mm | 13,00 m | 308429 |
| 160 x 240 mm | 13,00 m | 1570581 |
| 180 x 180 mm | 13,00 m | 308433 |
| 180 x 260 mm | 13,00 m | 1570582 |
| 200 x 200 mm | 13,00 m | 308436 |
| 200 x 240 mm | 13,00 m | 308419 |
| 200 x 280 mm | 13,00 m | 557718 |
| 240 x 240 mm | 13,00 m | 378195 |
| 160 x 240 mm | 13,00 m | 1570581 |
| 180 x 260 mm | 13,00 m | 1570582 |
| 160 x 240 mm | 13,00 m | 1570581 |
| 180 x 260 mm | 13,00 m | 1570582 |

Poutre contrecollée duo ou trio Mélèze



Stabilité
Idéal pour la réalisation de charpente ou autres constructions en bois

| Section | Longueur | Code |
|--------------|----------|---------|
| 100 x 100 mm | 13,00 m | 345563 |
| 100 x 200 mm | 13,00 m | 626892 |
| 100 x 220 mm | 13,00 m | 626893 |
| 120 x 120 mm | 13,00 m | 342602 |
| 120 x 240 mm | 13,00 m | 345562 |
| 140 x 140 mm | 13,00 m | 1399714 |
| 160 x 160 mm | 13,00 m | 376091 |
| 180 x 180 mm | 13,00 m | 626894 |
| 200 x 200 mm | 13,00 m | 376094 |

Poutre contrecollée duo ou trio Douglas



Stabilité
Idéal pour la réalisation de charpente ou autres constructions en bois

| Section | Longueur | Code |
|--------------|----------|---------|
| 80 x 140 mm | 13,00 m | 1038250 |
| 100 x 100 mm | 13,00 m | 376939 |
| 100 x 200 mm | 13,00 m | 378623 |
| 100 x 220 mm | 13,00 m | 1038251 |
| 120 x 120 mm | 13,00 m | 778639 |
| 120 x 240 mm | 13,00 m | 452173 |
| 160 x 160 mm | 13,00 m | 376929 |
| 180 x 180 mm | 13,00 m | 764741 |
| 200 x 200 mm | 13,00 m | 376932 |
| 240 x 240 mm | 13,00 m | 1038252 |

Poutre contrecollée Pin Autoclave



Traitement : autoclave, classe 4



Idéal pour la réalisation de charpente

| Section | Couleur | Longueur | Code |
|--------------|---------|----------|---------|
| 80 x 200 mm | brun | 13,00 m | 1170719 |
| 100 x 200 mm | brun | 13,00 m | 1269481 |
| 120 x 120 mm | brun | 13,00 m | 1170721 |
| 120 x 240 mm | brun | 13,00 m | 1170722 |
| 200 x 200 mm | brun | 13,00 m | 1170724 |

Poutre lamellée-collée Pin Autoclave



Traitement : autoclave, classe 4



**Haute résistance mécanique
Idéal pour la réalisation de charpente**

| Section | Longueur | Code |
|--------------|----------|---------|
| 160 x 160 mm | 13,00 m | 1269482 |

Poutre lamellée-collée Épicéa



Haute résistance mécanique
Produit non traité
Idéal pour la réalisation de charpente

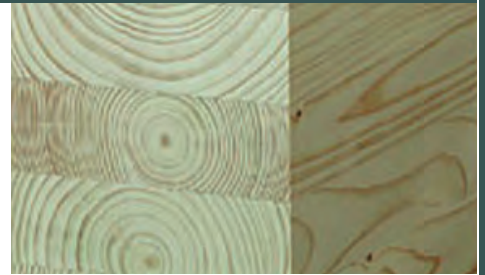

| Section | Longueur | Code |
|--------------|----------|---------|
| 80 x 240 mm | 13,00 m | 1170732 |
| 80 x 360 mm | 13,00 m | 376297 |
| 100 x 320 mm | 7,00 m | 358612 |
| 100 x 360 mm | 7,00 m | 184387 |
| 100 x 240 mm | 9,00 m | 1170733 |
| 100 x 280 mm | 9,00 m | 1170735 |
| 100 x 320 mm | 9,00 m | 358614 |
| 100 x 360 mm | 9,00 m | 184389 |
| 100 x 400 mm | 9,00 m | 184395 |
| 100 x 240 mm | 13,00 m | 1170734 |
| 100 x 280 mm | 13,00 m | 1170736 |
| 100 x 320 mm | 13,00 m | 376298 |
| 100 x 360 mm | 13,00 m | 365904 |
| 120 x 360 mm | 7,00 m | 184577 |
| 120 x 480 mm | 7,00 m | 539423 |
| 120 x 240 mm | 9,00 m | 1170737 |
| 120 x 280 mm | 9,00 m | 1170739 |
| 120 x 320 mm | 9,00 m | 184573 |
| 120 x 360 mm | 9,00 m | 184579 |
| 120 x 480 mm | 9,00 m | 358628 |
| 120 x 240 mm | 13,00 m | 1170738 |
| 120 x 280 mm | 13,00 m | 858381 |
| 120 x 320 mm | 13,00 m | 731837 |
| 120 x 360 mm | 13,00 m | 376284 |
| 120 x 480 mm | 13,00 m | 456865 |
| 140 x 280 mm | 9,00 m | 1201403 |
| 140 x 360 mm | 9,00 m | 184680 |
| 140 x 400 mm | 9,00 m | 184686 |
| 140 x 480 mm | 9,00 m | 184698 |
| 140 x 520 mm | 9,00 m | 358638 |
| 140 x 360 mm | 13,00 m | 376293 |
| 140 x 400 mm | 13,00 m | 376302 |
| 140 x 480 mm | 13,00 m | 376295 |
| 140 x 520 mm | 13,00 m | 376296 |
| 140 x 600 mm | 13,00 m | 1170740 |
| 160 x 320 mm | 9,00 m | 1591639 |
| 160 x 320 mm | 13,00 m | 1591640 |
| 200 x 400 mm | 13,00 m | 764713 |
| 200 x 480 mm | 13,00 m | 764716 |
| 200 x 520 mm | 13,00 m | 1373331 |
| 200 x 600 mm | 13,00 m | 621310 |

Bois massif abouté Epicéa



Stabilité
Idéal pour un projet de construction de
maison ossature bois
Haute résistance mécanique
Stabilité



| Setion | Longueur | Code |
|--------------|----------|---------|
| 40 x 60 mm | 4,00 m | 522501 |
| 40 x 60 mm | 5,00 m | 522502 |
| 45 x 95 mm | 13,00 m | 567492 |
| 45 x 120 mm | 13,00 m | 550411 |
| 45 x 145 mm | 13,00 m | 550409 |
| 45 x 220 mm | 13,00 m | 550412 |
| 45 x 240 mm | 13,00 m | 533643 |
| 60 x 80 mm | 5,00 m | 453112 |
| 60 x 80 mm | 6,00 m | 453113 |
| 60 x 80 mm | 7,00 m | 453114 |
| 60 x 80 mm | 8,00 m | 453115 |
| 60 x 80 mm | 13,00 m | 449114 |
| 60 x 100 mm | 13,00 m | 741070 |
| 60 x 120 mm | 7,00 m | 453122 |
| 60 x 120 mm | 13,00 m | 49641 |
| 60 x 160 mm | 13,00 m | 915862 |
| 60 x 180 mm | 5,00 m | 453125 |
| 60 x 180 mm | 6,00 m | 453123 |
| 60 x 180 mm | 7,00 m | 453126 |
| 60 x 180 mm | 8,00 m | 453128 |
| 60 x 180 mm | 13,00 m | 449115 |
| 80 x 100 mm | 5,00 m | 566480 |
| 80 x 100 mm | 6,00 m | 453116 |
| 80 x 100 mm | 13,00 m | 477515 |
| 80 x 120 mm | 5,00 m | 480082 |
| 80 x 180 mm | 8,00 m | 1038240 |
| 80 x 180 mm | 13,00 m | 50159 |
| 80 x 200 mm | 13,00 m | 49967 |
| 80 x 220 mm | 5,00 m | 519469 |
| 80 x 220 mm | 6,00 m | 519470 |
| 80 x 220 mm | 7,00 m | 519471 |
| 80 x 220 mm | 8,00 m | 519472 |
| 80 x 220 mm | 13,00 m | 746078 |
| 100 x 120 mm | 13,00 m | 731818 |
| 100 x 160 mm | 13,00 m | 1591619 |
| 100 x 200 mm | 13,00 m | 49975 |
| 100 x 220 mm | 13,00 m | 50011 |
| 120 x 240 mm | 13,00 m | 50031 |

Bois massif abouté Epicéa traité incolore

Traitement : traité incolore, classe 2



Stabilité



| Section | Longueur | Code |
|--------------|----------|---------|
| 40 x 60 mm | 5,00 m | 1172378 |
| 45 x 145 mm | 13,00 m | 1172379 |
| 60 x 80 mm | 4,00 m | 1539887 |
| 60 x 80 mm | 8,00 m | 1172381 |
| 60 x 80 mm | 13,00 m | 1172382 |
| 60 x 100 mm | 13,00 m | 1172383 |
| 60 x 160 mm | 13,00 m | 1172384 |
| 80 x 100 mm | 8,00 m | 1172385 |
| 80 x 100 mm | 13,00 m | 1172386 |
| 80 x 120 mm | 13,00 m | 1172387 |
| 80 x 180 mm | 13,00 m | 1172388 |
| 80 x 220 mm | 8,00 m | 1172389 |
| 80 x 220 mm | 13,00 m | 1172390 |
| 100 x 120 mm | 8,00 m | 1172391 |
| 100 x 220 mm | 10,00 m | 1172392 |
| 100 x 220 mm | 13,00 m | 1172393 |
| 120 x 240 mm | 13,00 m | 1172394 |

Bois d'ossature Épicéa

Traitement : traité, classe 2



Idéal pour un projet de construction de maison ossature bois

Longueurs 5,10 m à 6,00 m selon produit et stock disponible



| Section | Code |
|-------------|---------|
| 22 x 45 mm | 1055023 |
| 45 x 95 mm | 944592 |
| 45 x 120 mm | 944594 |
| 45 x 145 mm | 944607 |
| 45 x 160 mm | 1055024 |
| 45 x 180 mm | 1385968 |
| 45 x 220 mm | 944609 |

Bois d'ossature Douglas



| Section | Code |
|-------------|--------|
| 45 x 95 mm | 944587 |
| 45 x 120 mm | 944589 |
| 45 x 145 mm | 944590 |
| 45 x 220 mm | 944591 |

Longueurs 5,00 / 5,10 / 5,40 / 6,00 m selon produit et stock disponible



Idéal pour un projet de construction de maison ossature bois naturellement durable

Poutre en I Épicéa



Faible impact sur l'environnement
Excellent rapport prix/performance
Réduction des ponts thermiques
Stabilité dimensionnelle
Faible poids
Manuportabilité
Grande capacité de charge
Facilité d'installation des diverses gaines techniques
Se travaille avec l'outillage bois habituel

Système de poutres en I pour toitures, murs et planchers. Cette poutre légère et novatrice permettant d'ériger des constructions modernes. Elle se distingue par son faible impact sur l'environnement et son excellent rapport prix/performance. Les matières premières naturelles dont elle est constituée ne contribuent pas seulement à la protection durable des bâtiments, mais améliorent notablement confort et bien-être dans l'habitat.



| Section | Longueur | Code |
|-------------|----------|---------|
| 45 x 240 mm | 13,00 m | 1396814 |
| 45 x 300 mm | 13,00 m | 1396815 |
| 60 x 300 mm | 13,00 m | 1114217 |
| 60 x 360 mm | 13,00 m | 1396816 |
| 90 x 300 mm | 13,00 m | 1114218 |
| 90 x 360 mm | 13,00 m | 1114219 |
| 90 x 400 mm | 13,00 m | 1396817 |



Poutre Lamibois Pin



Nombreuses applications possibles
Disponible en plusieurs épaisseurs
Haute résistance
Stabilité dimensionnelle
Forte résistance à l'arrachement
Réduit les sections nécessaires, légèreté
Pas de tassement

| Section | Longueur | Code |
|-------------|----------|---------|
| 45 x 240 mm | 13,00 m | 1396818 |
| 45 x 300 mm | 13,00 m | 1176679 |
| 45 x 360 mm | 13,00 m | 1396819 |
| 45 x 400 mm | 13,00 m | 1396820 |





Chevron Épicéa / Sapin



Traitement : traité, classe 2



Composant de toiture
Dédié aux renforcements de
structures bois

| Section | Longueur | Code |
|-------------|----------|--|
| 63 x 75 mm | 4,00 m | 649484  |
| 75 x 100 mm | 4,00 m | 649487  |

Bastaing Épicéa / Sapin



Traitement : traité, classe 2



Idéal pour la réalisation de votre
charpente, planchers et autres
constructions en bois

| Section | Longueur | Code |
|-------------|----------|-------|
| 63 x 175 mm | 4,00 m | 37664 |

Lambourde Épicéa / Sapin

Traitement : traité, classe 2



Idéal pour réaliser vos charpentes, vos supports de bardage ou terrasse et bien d'autres constructions en bois

| Section | Longueur | Code |
|------------|----------|--------|
| 38 x 63 mm | 4,00 m | 35260 |
| 50 x 63 mm | 4,00 m | 283681 |



Liteau Épicéa / Sapin

Traitement : traité, classe 2



Idéal pour supporter tous matériaux utilisés lors de la confection de toitures

Longueurs 3,00 m à 5,00 m selon produit et stock disponible

| Section | Code |
|------------|----------|
| 20 x 38 mm | 649512 ♪ |
| 27 x 27 mm | 649516 ♪ |
| 27 x 38 mm | 649518 ♪ |
| 27 x 50 mm | 649522 ♪ |
| 27 x 63 mm | 649524 ♪ |
| 38 x 38 mm | 649528 ♪ |



Volige Épicéa / Sapin

Traitement : traité, classe 2



Idéal en support

| Section | Longueur | Code |
|-------------|----------|--------|
| 18 x 200 mm | 4,00 m | 320621 |



Console Epicéa

| Section | Largeur | Hauteur | Code |
|-------------|---------|---------|--------|
| 70 x 92 mm | 650 mm | 850 mm | 284485 |
| 70 x 92 mm | 800 mm | 1000 mm | 284488 |
| 70 x 92 mm | 1000 mm | 1200 mm | 284490 |
| 70 x 92 mm | 1200 mm | 1400 mm | 284492 |
| 94 x 108 mm | 800 mm | 1100 mm | 284489 |
| 94 x 108 mm | 1000 mm | 1300 mm | 284491 |
| 94 x 108 mm | 1200 mm | 1500 mm | 284494 |







Trapèze Pin Sylvestre (Chanlatte)



Traitement : autoclave, classe 4

Longueurs 3,00 m à 5,00 m selon produit et stock disponible

| Section | Code |
|-----------------|---|
| 27 x 40 x 75 mm | 1002256  |
| 27 x 40 x 95 mm | 1002257  |
| 38 x 40 x 75 mm | 1002258  |
| 38 x 60 x 95 mm | 1002259  |



Idéal pour la couverture, réduit les risques de déchirure du film d'étanchéité
Imputrescible

Planche de coffrage

Planche en sapin ou épicéa non traité pour coffrage de maçonnerie ou pour la charpente.



Idéal pour coffrage de maçonnerie

Longueurs 3,00 m à 5,00 m selon produit et stock disponible

| Section | Code |
|-------------|--|
| 27 x 200 mm | 729988  |



Bastaing de coffrage

Bastaing en sapin pour coffrage de maçonnerie ou pour la charpente

| Section | Longueur | Code |
|-------------|----------|--------|
| 63 x 175 mm | 3,00 m | 55319 |
| 63 x 175 mm | 4,00 m | 780211 |



Planche peinte

Planche peinte en rouge pour coffrage, pour échafaudage ou pour délimiter un chantier.

| Section | Longueur | Code |
|-------------|----------|--|
| 32 x 150 mm | 4,00 m | 730000  |



Peinture rouge par double trempage

The image shows a large stack of raw wood planks, likely in a warehouse or lumber yard. The planks are stacked in several rows, with the top row being the most prominent. The wood has a warm, golden-brown hue and a visible grain pattern. The lighting is bright, highlighting the texture of the wood. A white text box is overlaid on the top right of the image, containing a quote in French. The quote is enclosed in quotation marks.

Laissez libre court à votre imagination pour vos travaux de menuiserie, d'ébénisterie ou encore d'ameublement... Nous vous proposons une large sélection d'essences : résineux, feuillus et exotiques qui se déclinent en plots, avivés et carrelets pour vous accompagner au mieux dans vos différents projets de construction, d'agencement, ou d'aménagement.



BOIS BRUT

| | |
|----------------------------------|-----|
| AVIVÉ ET PLOT RÉSINEUX | 98 |
| PLOT FEUILLUS..... | 103 |
| AVIVÉ EXOTIQUE | 105 |
| CARRELET 3 PLIS MENUISERIE | 108 |

Avivé Epicéa « choix NON CLASSÉ »



BOIS BRUT



Idéal pour la charpente, menuiserie intérieure, lambris, moulure, agencement, volet, escalier

Longueurs 2,10 m à 6,30 m selon stock disponible

| Section | Code |
|-------------|-----------|
| 25 x 125 mm | 1011210 ♪ |
| 25 x 150 mm | 1002759 ♪ |
| 25 x 175 mm | 1011211 ♪ |
| 25 x 200 mm | 1002760 ♪ |
| 25 x 225 mm | 1002317 ♪ |
| 32 x 200 mm | 1011213 ♪ |
| 32 x 225 mm | 1002318 ♪ |
| 38 x 150 mm | 1002319 ♪ |
| 38 x 175 mm | 1002320 ♪ |
| 38 x 200 mm | 1011214 ♪ |
| 38 x 225 mm | 1002429 ♪ |
| 44 x 225 mm | 1002430 ♪ |
| 50 x 150 mm | 1002434 ♪ |
| 50 x 175 mm | 1002435 ♪ |
| 50 x 225 mm | 1002437 ♪ |
| 63 x 150 mm | 1002436 ♪ |
| 63 x 175 mm | 1002438 ♪ |
| 63 x 200 mm | 1002439 ♪ |
| 63 x 225 mm | 1002441 ♪ |
| 75 x 150 mm | 1011216 ♪ |
| 75 x 175 mm | 1002442 ♪ |
| 75 x 225 mm | 1002443 ♪ |

Avivé Epicéa « choix SAWFALLING »

Longueurs 2,10 m à 6,00 m selon stock disponible

| Section | Code |
|--------------|-----------|
| 25 x 150 mm | 1011217 ♪ |
| 25 x 175 mm | 1011218 ♪ |
| 25 x 200 mm | 1011219 ♪ |
| 25 x 225 mm | 1002444 ♪ |
| 32 x 250 mm | 1011220 ♪ |
| 44 x 225 mm | 1011221 ♪ |
| 50 x 175 mm | 1011222 ♪ |
| 50 x 200 mm | 1011223 ♪ |
| 50 x 225 mm | 1002446 ♪ |
| 63 x 160 mm | 1011225 ♪ |
| 63 x 225 mm | 1002448 ♪ |
| 75 x 225 mm | 1002449 ♪ |
| 100 x 200 mm | 1002450 ♪ |
| 100 x 225 mm | 1002451 ♪ |



BOIS BRUT

Avivé Pin Sylvestre « choix NON CLASSÉ »



Idéal pour la menuiserie

Longueurs 2,10 m à 6,30 m selon stock disponible

| Section | Code |
|-------------|-----------|
| 25 x 150 mm | 1012860 ♪ |
| 25 x 200 mm | 1012862 ♪ |
| 25 x 225 mm | 1002452 ♪ |
| 32 x 225 mm | 1002453 ♪ |
| 38 x 225 mm | 1002454 ♪ |
| 50 x 150 mm | 1002455 ♪ |
| 50 x 225 mm | 1002457 ♪ |
| 63 x 150 mm | 1012863 ♪ |
| 63 x 175 mm | 1002456 ♪ |
| 63 x 200 mm | 1012864 ♪ |
| 63 x 225 mm | 1002458 ♪ |
| 75 x 225 mm | 1002459 ♪ |



Avivé Mélèze « choix NON CLASSÉ »



Idéal en revêtement extérieur, menuiserie extérieure, menuiserie intérieure, plancher

Longueurs 2,10 m à 6,30 m selon stock disponible

| Section | Séchage du bois | Code |
|-------------|-----------------|-----------|
| 25 x 100 mm | sec séchoir | 650426 ♪ |
| 25 x 125 mm | sec séchoir | 1019858 ♪ |
| 25 x 150 mm | sec séchoir | 650428 ♪ |
| 25 x 175 mm | sec séchoir | 1019859 ♪ |
| 25 x 200 mm | sec séchoir | 650430 ♪ |
| 25 x 225 mm | sec séchoir | 1019860 ♪ |
| 32 x 125 mm | sec séchoir | 650432 ♪ |
| 32 x 150 mm | sec séchoir | 650434 ♪ |
| 38 x 150 mm | sec séchoir | 650438 ♪ |
| 38 x 175 mm | sec séchoir | 1019861 ♪ |
| 38 x 200 mm | sec séchoir | 650440 ♪ |
| 38 x 225 mm | sec séchoir | 1019862 ♪ |
| 50 x 125 mm | sec séchoir | 650442 ♪ |
| 50 x 150 mm | sec séchoir | 1019864 ♪ |
| 50 x 175 mm | sec séchoir | 1019865 ♪ |
| 50 x 200 mm | sec séchoir | 1019863 ♪ |
| 50 x 225 mm | sec séchoir | 1019866 ♪ |
| 63 x 150 mm | sec séchoir | 650444 ♪ |
| 63 x 175 mm | sec séchoir | 1019867 ♪ |
| 63 x 200 mm | sec séchoir | 1019868 ♪ |
| 63 x 225 mm | sec séchoir | 1019869 ♪ |
| 75 x 200 mm | sec séchoir | 650446 ♪ |
| 75 x 225 mm | sec séchoir | 1019870 ♪ |

Avivé Mélèze « choix SAWFALLING »



Idéal pour la charpente, revêtement extérieur, plancher

Longueurs 2,10 m à 6,30 m selon produit

| Section | Code |
|-------------|-----------|
| 25 x 100 mm | 1002265 ♪ |
| 25 x 150 mm | 1002266 ♪ |
| 25 x 175 mm | 1002267 ♪ |
| 25 x 200 mm | 1002268 ♪ |
| 25 x 225 mm | 1003056 ♪ |
| 32 x 125 mm | 1010029 ♪ |
| 32 x 150 mm | 1002753 ♪ |
| 32 x 175 mm | 1010030 ♪ |
| 32 x 200 mm | 1010031 ♪ |
| 38 x 150 mm | 1010032 ♪ |
| 38 x 175 mm | 1011192 ♪ |
| 50 x 100 mm | 1011194 ♪ |
| 50 x 150 mm | 1395349 ♪ |
| 50 x 175 mm | 1395350 ♪ |
| 50 x 200 mm | 1395351 ♪ |
| 50 x 225 mm | 1395352 ♪ |

Avivé Western Red Cedar « CLEAR 2 »



**Idéal pour le revêtement extérieur,
aménagement extérieur, moulure**

Longueurs 1,80 m à 6,10 m selon produit

| Section | Code |
|--------------|----------------------|
| 45 x 155 mm | 737053 |
| 52 x 255 mm | 1055025 [♯] |
| 52 x 305 mm | 737063 |
| 105 x 155 mm | 1012867 [♯] |
| 105 x 205 mm | 1012868 [♯] |
| 105 x 255 mm | 1012869 [♯] |
| 105 x 305 mm | 1012871 [♯] |
| 225 x 225 mm | 1012872 [♯] |

NOTES

A series of horizontal dotted lines provided for taking notes.

Plot Pin Sylvestre



Idéal pour la menuiserie extérieure et intérieure

Longueur de 4,60 m à 6,00 m (10 en 10 cm) selon stock disponible

| Section | Séchage du bois | Code |
|---------|-----------------|--------|
| 18 mm | sec séchoir | 39274 |
| 22 mm | sec séchoir | 528729 |
| 27 mm | sec séchoir | 37050 |
| 35 mm | sec séchoir | 528730 |
| 41 mm | sec séchoir | 12198 |
| 45 mm | sec séchoir | 37048 |
| 55 mm | sec séchoir | 528731 |
| 65 mm | sec séchoir | 37047 |
| 80 mm | sec séchoir | 62847 |



Plot Mélèze Autriche



Idéal pour la menuiserie extérieure et intérieure

Longueur 4,00 m selon stock disponible

| Épaisseur | Séchage du bois | Code |
|-----------|-----------------|--------|
| 27 mm | sec séchoir | 780212 |
| 35 mm | sec séchoir | 780213 |
| 41 mm | sec séchoir | 780214 |
| 45 mm | sec séchoir | 780215 |
| 55 mm | sec séchoir | 780217 |
| 65 mm | sec séchoir | 780218 |
| 80 mm | sec séchoir | 780219 |



Plot Mélèze Russie



Idéal pour la menuiserie extérieure et intérieure

Longueur 4,00 m selon stock disponible

| Épaisseur | Séchage du bois | Code |
|-----------|-----------------|--------|
| 27 mm | sec séchoir | 528732 |
| 35 mm | sec séchoir | 528734 |
| 41 mm | sec séchoir | 528735 |
| 45 mm | sec séchoir | 528736 |
| 55 mm | sec séchoir | 528737 |
| 65 mm | sec séchoir | 528738 |
| 80 mm | sec séchoir | 528739 |
| 100 mm | sec séchoir | 528741 |



Plot Chêne dépareillé



Idéal pour la réalisation de menuiserie intérieure, de parquet, d'escalier, de meuble et également de moulure

Longueur à partir de 2,00 m



| Libellé | Épaisseur | Choix | Code |
|-----------------|-----------|------------------------------|--------|
| Plot dépareillé | 18 mm | belle menuiserie ébénisterie | 741083 |
| Plot dépareillé | 27 mm | belle menuiserie ébénisterie | 741084 |
| Plot dépareillé | 34 mm | belle menuiserie ébénisterie | 741085 |
| Plot dépareillé | 41 mm | belle menuiserie ébénisterie | 741086 |
| Plot dépareillé | 45 mm | belle menuiserie ébénisterie | 741087 |
| Plot dépareillé | 54 mm | belle menuiserie ébénisterie | 741088 |

Plot chêne



Idéal pour la réalisation de menuiserie intérieure, de parquet, d'escalier, de meuble et également de moulure

Longueur à partir de 2,00 m



| Libellé | Épaisseur | Choix | Code |
|---------|-----------|------------------------------|--------|
| Plot | 18 mm | belle menuiserie ébénisterie | 299979 |
| Plot | 27 mm | belle menuiserie ébénisterie | 299980 |
| Plot | 35 mm | belle menuiserie ébénisterie | 299981 |
| Plot | 41 mm | belle menuiserie ébénisterie | 299982 |
| Plot | 55 mm | belle menuiserie ébénisterie | 299983 |
| Plot | 65 mm | belle menuiserie ébénisterie | 299984 |
| Plot | 45 mm | belle menuiserie ébénisterie | 529933 |

Plot Frêne



Idéal pour la réalisation de menuiserie intérieure, de parquet, d'escalier, de meuble et également de moulure

Longueur de 3,00 m à 6,00 m (de 10 en 10 cm)



| Libellé | Épaisseur | Choix | Séchage du bois | Code |
|---------|-----------|------------------------------|-----------------|--------|
| Plot | 18 mm | belle menuiserie ébénisterie | sec séchoir | 88089 |
| Plot | 27 mm | belle menuiserie ébénisterie | sec séchoir | 19898 |
| Plot | 35 mm | belle menuiserie ébénisterie | sec séchoir | 415388 |
| Plot | 41 mm | belle menuiserie ébénisterie | sec séchoir | 19899 |
| Plot | 45 mm | belle menuiserie ébénisterie | sec séchoir | 30982 |
| Plot | 55 mm | belle menuiserie ébénisterie | sec séchoir | 415390 |
| Plot | 65 mm | belle menuiserie ébénisterie | sec séchoir | 88054 |
| Plot | 80 mm | belle menuiserie ébénisterie | sec séchoir | 19901 |

Plot Hêtre



Idéal pour la réalisation de menuiserie intérieure, de parquet, d'escalier, de meuble et également de moulure

Longueur de 3,00 m à 6,00 m (de 10 en 10 cm)



| Libellé | Épaisseur | Choix | Séchage du bois | Code |
|---------|-----------|------------------------------|-----------------|--------|
| Plot | 27 mm | belle menuiserie ébénisterie | sec séchoir | 32110 |
| Plot | 35 mm | belle menuiserie ébénisterie | sec séchoir | 415391 |
| Plot | 41 mm | belle menuiserie ébénisterie | sec séchoir | 32112 |
| Plot | 45 mm | belle menuiserie ébénisterie | sec séchoir | 35181 |
| Plot | 55 mm | belle menuiserie ébénisterie | sec séchoir | 415393 |
| Plot | 65 mm | belle menuiserie ébénisterie | sec séchoir | 14049 |
| Plot | 80 mm | belle menuiserie ébénisterie | sec séchoir | 32117 |

Avivé Ayous

Longueur à partir de 2,10m (de 10 en 10 cm) selon stock disponible

| Section | Séchage du bois | Code |
|-------------------------|-----------------|--------|
| 27 mm x toutes largeurs | sec séchoir | 419849 |
| 34 mm x toutes largeurs | sec séchoir | 419850 |
| 41 mm x toutes largeurs | sec séchoir | 419851 |
| 45 mm x toutes largeurs | sec séchoir | 419852 |
| 54 mm x toutes largeurs | sec séchoir | 419853 |
| 65 mm x toutes largeurs | sec séchoir | 264899 |
| 80 mm x toutes largeurs | sec séchoir | 264900 |

Avivé Fraké

Longueur à partir de 2,10m (de 10 en 10 cm) selon stock disponible

| Section | Séchage du bois | Code |
|-------------------------|-----------------|--------|
| 27 mm x toutes largeurs | sec séchoir | 201386 |
| 35 mm x toutes largeurs | sec séchoir | 420427 |
| 41 mm x toutes largeurs | sec séchoir | 200728 |
| 45 mm x toutes largeurs | sec séchoir | 200727 |
| 54 mm x toutes largeurs | sec séchoir | 200726 |
| 65 mm x toutes largeurs | sec séchoir | 201450 |
| 80 mm x toutes largeurs | sec séchoir | 200724 |



BOIS BRUT

Avivé Sipo

Longueur de 2,25 m à 4,45 m (de 10 en 10 cm) selon stock disponible

| Section | Séchage du bois | Code |
|-------------------------|-----------------|--------|
| 27 mm x toutes largeurs | sec séchoir | 264875 |
| 34 mm x toutes largeurs | sec séchoir | 285086 |
| 41 mm x toutes largeurs | sec séchoir | 11711 |
| 45 mm x toutes largeurs | sec séchoir | 298502 |
| 54 mm x toutes largeurs | sec séchoir | 86010 |
| 65 mm x toutes largeurs | sec séchoir | 298503 |

Avivé Mengkulang



Longueur de 2,10 à 7,00 m (de 30 en 30 cm) selon stock disponible

| Section | Séchage du bois | Code |
|-------------------------|-----------------|--------|
| 27 mm x toutes largeurs | sec séchoir | 530000 |
| 34 mm x toutes largeurs | sec séchoir | 530001 |
| 41 mm x toutes largeurs | sec séchoir | 530003 |
| 54 mm x toutes largeurs | sec séchoir | 530004 |
| 65 mm x toutes largeurs | sec séchoir | 530005 |
| 80 mm x toutes largeurs | sec séchoir | 530006 |

Avivé Dark Red Meranti



Longueur de 2,10 à 7,10 m (de 10 en 10 cm) selon stock disponible

| Section | Séchage du bois | Code |
|-------------------------|-----------------|--------|
| 27 mm x toutes largeurs | sec séchoir | 32162 |
| 34 mm x toutes largeurs | sec séchoir | 246784 |
| 41 mm x toutes largeurs | sec séchoir | 32164 |
| 54 mm x toutes largeurs | sec séchoir | 32168 |
| 65 mm x toutes largeurs | sec séchoir | 32166 |
| 80 mm x toutes largeurs | sec séchoir | 32167 |



Avivé Ipé



BOIS BRUT

| Section | Longueur | Séchage du bois | Code |
|-------------|------------------|-----------------|--------|
| 27 x 105 mm | toutes longueurs | sec séchoir | 529404 |
| 27 x 130 mm | toutes longueurs | sec séchoir | 529405 |
| 27 x 155 mm | toutes longueurs | sec séchoir | 529408 |
| 27 x 205 mm | toutes longueurs | sec séchoir | 529409 |
| 34 x 130 mm | toutes longueurs | sec séchoir | 529414 |
| 34 x 155 mm | toutes longueurs | sec séchoir | 529544 |
| 34 x 205 mm | toutes longueurs | sec séchoir | 529545 |
| 41 x 155 mm | toutes longueurs | sec séchoir | 539280 |
| 41 x 205 mm | toutes longueurs | sec séchoir | 529551 |
| 41 x 255 mm | toutes longueurs | sec séchoir | 529561 |
| 41 x 305 mm | toutes longueurs | sec séchoir | 529570 |
| 54 x 155 mm | toutes longueurs | sec séchoir | 529620 |
| 54 x 205 mm | toutes longueurs | sec séchoir | 529700 |
| 54 x 255 mm | toutes longueurs | sec séchoir | 529869 |
| 65 x 155 mm | toutes longueurs | sec séchoir | 529988 |
| 65 x 205 mm | toutes longueurs | sec séchoir | 529989 |
| 65 x 255 mm | toutes longueurs | sec séchoir | 529991 |
| 80 x 155 mm | toutes longueurs | | 917305 |
| 80 x 205 mm | toutes longueurs | | 917306 |
| 80 x 255 mm | toutes longueurs | | 917307 |
| 80 x 305 mm | toutes longueurs | | 917309 |

Carrelet 3 plis KKK Pin Sylvestre « CHOIX MENUISERIE »



Idéal pour la fabrication de menuiseries avec un coût maîtrisé



BOIS BRUT

| Section | Longueur | Choix | Code |
|-------------|----------|-------|---------|
| 63 x 75 mm | 6,00 m | KKK | 638354 |
| 63 x 86 mm | 6,00 m | KKK | 559919 |
| 63 x 95 mm | 6,00 m | KKK | 638371 |
| 63 x 125 mm | 6,00 m | KKK | 559920 |
| 63 x 145 mm | 6,00 m | KKK | 638356 |
| 72 x 86 mm | 6,00 m | KKK | 559921 |
| 72 x 95 mm | 6,00 m | KKK | 638372 |
| 72 x 105 mm | 6,00 m | KKK | 1033652 |
| 72 x 125 mm | 6,00 m | KKK | 559923 |
| 72 x 145 mm | 6,00 m | KKK | 638358 |
| 84 x 86 mm | 6,00 m | KKK | 1333971 |
| 84 x 95 mm | 6,00 m | KKK | 1333972 |
| 84 x 125 mm | 6,00 m | KKK | 1333973 |

Carrelet 3 plis KKK Dark Red Meranti



Idéal pour la fabrication de menuiserie



| Section | Longueur | Essence | Code |
|-------------|----------|-------------------|---------|
| 63 x 86 mm | 5,90 m | bintagore/meranti | 741079 |
| 72 x 86 mm | 5,90 m | bintagore/meranti | 741082 |
| 72 x 95 mm | 5,90 m | bintagore/meranti | 1153889 |
| 72 x 125 mm | 5,90 m | bintagore/meranti | 1153890 |
| 63 x 86 mm | 5,90 m | dark red meranti | 1356685 |
| 63 x 95 mm | 5,90 m | dark red meranti | 1356686 |
| 63 x 125 mm | 5,90 m | dark red meranti | 1356687 |
| 63 x 145 mm | 5,90 m | dark red meranti | 1356688 |
| 72 x 145 mm | 5,90 m | dark red meranti | 1356689 |

NOTES

Lined area for notes, consisting of numerous horizontal dotted lines.



De par leur fabrication et leur composition spécifiques, les panneaux se déclinent sous de nombreuses formes et possèdent ainsi différentes applications en menuiserie, charpente et aménagement. Notre gamme de panneaux est à la fois destinée à l'agencement, à la structure et à l'ameublement. Que vous soyez à la recherche de panneaux 3 plis pour un usage décoratif ou structurel, de panneaux lamellés collés pour de l'ameublement, ou encore de panneaux pour vos constructions en ossature bois, nous sommes en mesure de vous proposer une solution à chacun de vos besoins. Optez également pour une essence spécifique en fonction de l'usage désiré, et de la mise en œuvre.



PANNEAUX

| | |
|---|------------|
| PANNEAU 3 PLIS | 112 |
| PANNEAU MASSIF LAMELLÉ COLLÉ ABOUTÉ..... | 116 |
| PANNEAU MASSIF LAMELLÉ COLLÉ NON ABOUTÉ . | 118 |
| PLAN DE TRAVAIL LAMELLÉ COLLÉ ET TABLETTE.... | 120 |
| PANNEAU CONTREPLAQUÉ..... | 121 |
| PANNEAU CONTREPLAQUÉ FILMÉ | 127 |
| PANNEAU ET POUTRE DE COFFRAGE | 129 |
| PANNEAU ET DALLE OSB | 130 |
| PANNEAU ET DALLE DE CONTREVENTEMENT | 131 |
| PANNEAU ET DALLE DE PARTICULES | 132 |
| TABLETTE | 133 |
| PANNEAU COMPACT..... | 134 |
| PANNEAU MÉLAMINÉ BLANC | 136 |

Douglas

Panneaux composés de 3 plis en bois massif résineux, lamellés, non aboutés dont les couches extérieures parallèles l'une à l'autre sont collées sur une couche médiane croisée à 90°. Lamelles d'environ 90 - 140 mm, joints encollés. Surfaces poncées.

Collage AW 100 (milieu humide), norme E1.



Panneaux avec une grande résistance mécanique qui évite aussi les déformations de par sa conception

Idéal pour la réalisation de vos toitures, vos aménagements intérieurs et vos fabrications de meubles

Produit généralement disponible en grand format, idéal pour l'optimisation de vos découpes

Produit très fonctionnel et facile à transformer

Approvisionnement et usinage respectueux de l'environnement

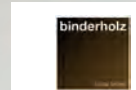
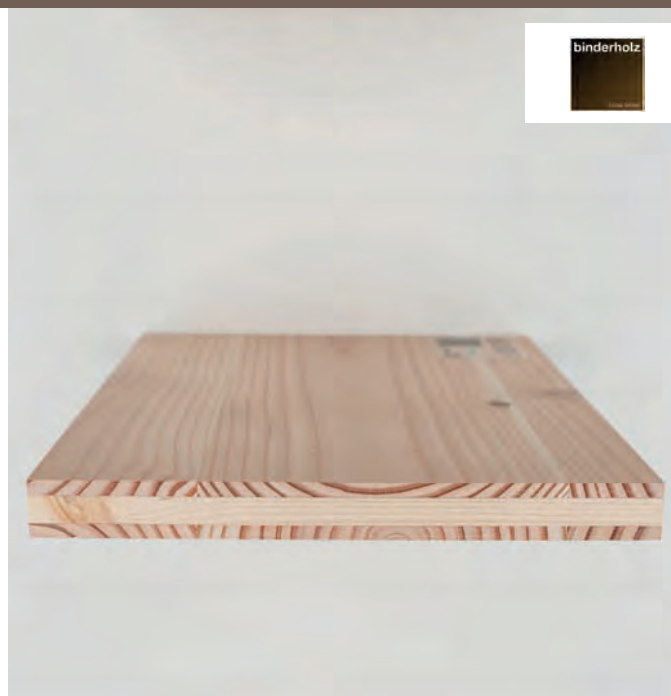

| Épaisseur | Choix | Format | Code |
|-----------|-------|----------------|--------|
| 19 mm | B/C+ | 5000 x 2050 mm | 779097 |
| 27 mm | B/C+ | 5000 x 2050 mm | 696240 |

Panneau 3 plis résineux Épicéa

Les panneaux en bois naturel sont constitués de trois épaisseurs de bois massif dont les couches extérieures parallèles l'une à l'autre, sont collées sur une couche médiane croisée à 90°.



Produit très fonctionnel et facile à transformer
Approvisionnement et usinage respectueux de l'environnement



| Épaisseur | Choix | Format | Code |
|-----------|-------|----------------|--------|
| 13 mm | B/C+ | 5000 x 1250 mm | 711729 |
| 13 mm | B/C+ | 5000 x 2050 mm | 709005 |
| 15 mm | B/C+ | 2500 x 1250 mm | 886940 |
| 19 mm | B/C+ | 2500 x 1250 mm | 463742 |
| 19 mm | B/C+ | 5000 x 1250 mm | 709595 |
| 19 mm | B/C+ | 5000 x 2050 mm | 708750 |
| 22 mm | B/C+ | 5000 x 1250 mm | 704845 |
| 22 mm | B/C+ | 5000 x 2050 mm | 709011 |
| 27 mm | B/C+ | 5000 x 1250 mm | 708753 |
| 27 mm | B/C+ | 5000 x 2050 mm | 712938 |
| 32 mm | B/C+ | 5000 x 1250 mm | 704006 |
| 32 mm | B/C+ | 5000 x 2050 mm | 713082 |
| 42 mm | B/C+ | 5000 x 1250 mm | 750344 |
| 42 mm | B/C+ | 5000 x 2050 mm | 862995 |





Bandeau Epicéa

Panneaux composés de 3 plis en bois massif résineux, lamellés, non aboutés dont les couches extérieures parallèles l'une à l'autre sont collées sur une couche médiane croisée à 90°. Lamelles d'environ 90-140 mm, joints encollés. Surfaces poncées. Collage AW 100 (milieu humide), norme E1.



Panneaux avec une grande résistance mécanique qui évite aussi les déformations de par sa conception
Idéal pour la réalisation de vos toitures, vos aménagements intérieurs et vos fabrications de meubles
Produit généralement disponible en grand format, idéal pour l'optimisation de vos découpes
Produit très fonctionnel et facile à transformer
Approvisionnement et usinage respectueux de l'environnement



| Épaisseur | Format | Choix | Code |
|-----------|-----------------|------------|--------|
| 19 mm | 222 mm x 5,00 m | choix B/C+ | 774747 |
| 19 mm | 246 mm x 5,00 m | choix B/C+ | 774748 |
| 19 mm | 308 mm x 5,00 m | choix B/C+ | 774749 |
| 19 mm | 336 mm x 5,00 m | choix B/C+ | 774751 |
| 19 mm | 406 mm x 5,00 m | choix B/C+ | 774752 |
| 22 mm | 246 mm x 5,00 m | choix B/C+ | 481597 |
| 22 mm | 308 mm x 5,00 m | choix B/C+ | 481599 |
| 22 mm | 336 mm x 5,00 m | choix B/C+ | 481600 |
| 22 mm | 406 mm x 5,00 m | choix B/C+ | 481603 |

Mélèze



Les panneaux en bois naturel sont constitués de trois épaisseurs de bois massif dont les couches extérieures parallèles l'une à l'autre, sont collées sur une couche médiane croisée à 90°.



Bois de qualité remarquable
Produit très fonctionnel et facile à transformer
Approvisionnement et usinage respectueux de l'environnement



| Épaisseur | Choix | Format | Code |
|-----------|-------|----------------|---------|
| 19 mm | B/C+ | 5000 x 1250 mm | 1255207 |
| 19 mm | B/C+ | 5000 x 2050 mm | 1255208 |

Chêne

Panneaux composés de 3 plis de bois massif feuillus.
 Pli de parement avec lamelles de 90 à 140 mm en épaisseur de 3,5 à 8,5 mm suivant épaisseur finale du panneau.



Panneaux avec une grande résistance mécanique qui évite aussi les déformations de par sa conception
Idéal pour la réalisation de vos toitures, vos aménagements intérieurs et vos fabrications de meubles
Produit généralement disponible en grand format, idéal pour l'optimisation de vos découpes



| Épaisseur | Choix | Format | Code |
|-----------|-------|----------------|--------|
| 20 mm | A/B | 2300 x 1250 mm | 917222 |
| 20 mm | A/B | 2500 x 1250 mm | 679583 |
| 20 mm | A/B | 3000 x 1250 mm | 900821 |

Frêne

Panneaux composés de 3 plis de bois massif feuillus.
Pli de parement avec lamelles de 80 à 140 mm en épaisseur de 5,5 mm.



Esthétisme
Polyvalence
Large choix de dimensions
Solidité et rigidité
Idéal pour la création de meubles d'intérieur et plans de travail



| Épaisseur | Choix | Format | Code |
|-----------|-------|----------------|--------|
| 20 mm | A/B | 2500 x 1250 mm | 780588 |

Hêtre

Panneaux composés de 3 plis de bois massif feuillus.
Pli de parement avec lamelles de 80 à 140 mm en épaisseur de 5,5 mm.



Panneaux avec une grande résistance mécanique qui évite aussi les déformations de par sa conception
Idéal pour la réalisation de vos toitures, vos aménagements intérieurs et vos fabrications de meubles
Produit généralement disponible en grand format, idéal pour l'optimisation de vos découpes



| Épaisseur | Choix | Format | Code |
|-----------|-------|----------------|--------|
| 20 mm | A/B | 2500 x 1250 mm | 750338 |

Chêne abouté

Panneaux composés de lames de bois massif (chêne) feuillus aboutées.
Collage AW 100 (milieu humide).



| Épaisseur | Format | Code |
|-----------|----------------|--------|
| 19 mm | 5300 x 1210 mm | 692350 |
| 27 mm | 5300 x 1210 mm | 701710 |
| 32 mm | 5300 x 1210 mm | 692351 |
| 40 mm | 5300 x 1210 mm | 702907 |



Esthétisme
Polyvalence
Large choix de dimensions
Solidité et rigidité
Idéal pour la création de meubles d'intérieur et plans de travail

Frêne abouté

Panneaux composés de lames de bois massif feuillus aboutées.
Lamelles d'environ 40 mm.
Collage AW 100 (milieu humide).



| Épaisseur | Format | Code |
|-----------|----------------|--------|
| 19 mm | 5300 x 1210 mm | 692358 |
| 32 mm | 5300 x 1210 mm | 692359 |
| 40 mm | 5300 x 1210 mm | 861650 |



Esthétisme
Polyvalence
Large choix de dimensions
Solidité et rigidité
Idéal pour la création de meubles d'intérieur et plans de travail

Hêtre abouté

Panneaux composés de lames de bois massif feuillus aboutées.
Lamelles d'environ 40 mm.
Collage AW 100 (milieu humide).



| Épaisseur | Format | Code |
|-----------|----------------|--------|
| 19 mm | 5300 x 1210 mm | 745863 |
| 32 mm | 5300 x 1210 mm | 745865 |
| 40 mm | 5300 x 1210 mm | 758380 |



Esthétisme
Polyvalence
Large choix de dimensions
Solidité et rigidité
Idéal pour la création de meubles d'intérieur et plans de travail

Hévéa abouté

Panneaux composés de lames de bois massif feuillus aboutées.



Esthétisme
Polyvalence
Large choix de dimensions
Solidité et rigidité
Idéal pour la création de meubles d'intérieur



| Épaisseur | Format | Code |
|-----------|----------------|--------|
| 18 mm | 4500 x 1100 mm | 995866 |
| 22 mm | 4500 x 1100 mm | 995867 |
| 33 mm | 4500 x 1100 mm | 995868 |
| 44 mm | 4500 x 1100 mm | 995869 |

Hêtre BauBuche



Le panneau BauBuche Multiligne est du lamibois en hêtre régional. Grâce à son exceptionnelle résistance mécanique, le panneau BauBuche permet de réaliser des éléments nettement plus minces que ceux à base de résineux. La haute qualité de sa finition de surface le prédestine pour les parties visibles.



Esthétisme
Polyvalence
Large choix de dimensions
Résistance élevée et une grande facilité d'entretien

| Épaisseur | Format | Code |
|-----------|----------------|---------|
| 20 mm | 3600 x 1080 mm | 1356268 |
| 35 mm | 3600 x 1080 mm | 1356273 |
| 45 mm | 3600 x 1080 mm | 1356274 |



Chêne non abouté



Panneaux composés de lames de bois massif feuillus non aboutées. Lamelles d'environ 40 à 80 mm.
Collage AW 100 (milieu humide).



Esthétisme
Polyvalence
Large choix de dimensions
Solidité et rigidité
Idéal pour la création de meubles d'intérieur et plans de travail

| Épaisseur | Format | Code |
|-----------|----------------|---------|
| 19 mm | 1800 x 1210 mm | 753369 |
| 19 mm | 2100 x 1210 mm | 1271705 |
| 19 mm | 2300 x 1210 mm | 927216 |
| 25 mm | 2300 x 1210 mm | 1052802 |

Hêtre non abouté



Panneaux composés de lames de bois massif feuillus non aboutées. Lamelles d'environ 40 à 80 mm.
Collage AW 100 (milieu humide).



Esthétisme
Polyvalence
Large choix de dimensions
Solidité et rigidité
Idéal pour la création de meubles d'intérieur et plans de travail

| Épaisseur | Format | Code |
|-----------|----------------|--------|
| 19 mm | 2500 x 1210 mm | 745860 |
| 25 mm | 2500 x 1210 mm | 745861 |

Epicéa non abouté



Panneaux composés de lames de bois massif résineux.
Lamelles d'environ 40 mm.
SWP/1 : pour emploi en milieu sec (intérieur exclusif).



Esthétique, polyvalent et offrant un large choix de dimensions et d'essences, ces panneaux seront idéaux pour mener à bien tous vos projets de menuiserie, d'agencement et de décoration en bois massif
Idéal pour la création de meubles d'intérieur et plans de travail

| Épaisseur | Choix | Format | Code |
|-----------|---------|----------------|--------|
| 18 mm | choix B | 5000 x 1220 mm | 711633 |
| 21 mm | choix B | 5000 x 1220 mm | 704569 |
| 24 mm | choix B | 5000 x 1220 mm | 711861 |
| 27 mm | choix B | 5000 x 1220 mm | 706882 |
| 32 mm | choix B | 5000 x 1220 mm | 704128 |
| 42 mm | choix B | 5000 x 1220 mm | 712016 |

Mélèze non abouté



Panneaux composés de lames de bois massif résineux non aboutées.
Lamelles d'environ 40 mm.
Collage AW 100 (milieu humide).



Esthétique, polyvalent et offrant un large choix de dimensions et d'essences, ces panneaux seront idéaux pour mener à bien tous vos projets de menuiserie, d'agencement et de décoration en bois massif
Solidité et rigidité
Idéal pour la création de meubles d'intérieur et plans de travail

| Épaisseur | Choix | Format | Code |
|-----------|----------|----------------|--------|
| 40 mm | choix AB | 5050 x 1220 mm | 342477 |

Chêne abouté

Panneaux composés de lamelles de bois massif aboutées, collées à plat joint.



Garantit l'obtention d'un plan de travail stable et rigide, avec une grande résistance mécanique
Solidité et rigidité
Idéal pour la création de meubles d'intérieur et plans de travail



| Épaisseur | Format | Code |
|-----------|---------------|--------|
| 32 mm | 5300 x 650 mm | 692352 |

Hêtre abouté

Panneaux composés de lamelles de bois massif aboutées, collées à plat joint.



Garantit l'obtention d'un plan de travail stable et rigide, avec une grande résistance mécanique
Solidité et rigidité
Idéal pour la création de meubles d'intérieur et plans de travail



| Épaisseur | Format | Code |
|-----------|---------------|--------|
| 32 mm | 5300 x 650 mm | 692354 |

Sapin

Tablette lamellée collée en sapin choix BK.
 Utilisée pour les meubles ou habillage



Idéal pour la construction de meubles ou habillage en bois massif



| Épaisseur | Choix | Format | Code |
|-----------|----------|---------------|-------|
| 21 mm | choix BK | 2500 x 300 mm | 90419 |
| 21 mm | choix BK | 2500 x 400 mm | 90420 |
| 21 mm | choix BK | 2500 x 500 mm | 90421 |
| 27 mm | choix BK | 2500 x 400 mm | 90422 |
| 27 mm | choix BK | 2500 x 500 mm | 90423 |

Okoumé intérieur



Panneaux multiplis 100% okoumé pour une stabilité irréprochable.
 Classe de dégagement formaldéhyde E1.
 Collage milieu sec.
 TEBOPLY



Sa résistance et sa légèreté en font un matériau multifonctionnel
Idéal pour la construction, l'emballage mais aussi pour la décoration
Stabilité
Bois léger et possédant un grain régulier

| Épaisseur | Format | Code |
|-----------|----------------|-------|
| 05 mm | 2500 x 1220 mm | 13687 |
| 08 mm | 2500 x 1220 mm | 13689 |
| 10 mm | 2500 x 1220 mm | 13690 |
| 12 mm | 2500 x 1220 mm | 13691 |
| 15 mm | 2500 x 1220 mm | 13692 |
| 18 mm | 2500 x 1220 mm | 13693 |
| 22 mm | 2500 x 1220 mm | 13695 |
| 25 mm | 2500 x 1220 mm | 13696 |
| 05 mm | 3100 x 1530 mm | 13700 |
| 08 mm | 3100 x 1530 mm | 13702 |
| 10 mm | 3100 x 1530 mm | 13703 |
| 12 mm | 3100 x 1530 mm | 13704 |
| 15 mm | 3100 x 1530 mm | 13705 |
| 18 mm | 3100 x 1530 mm | 13706 |
| 22 mm | 3100 x 1530 mm | 13708 |
| 25 mm | 3100 x 1530 mm | 13709 |

Okoumé CTBX



Panneaux multiplis 100% okoumé pour une stabilité irréprochable.
 Classe de dégagement formaldéhyde E1.
 Collage milieu humide.
 TEBOPLY



Sa résistance et sa légèreté en font un matériau multifonctionnel.
Idéal pour la construction, l'emballage mais aussi pour la décoration.
Stabilité irréprochable.
Collage résistant en milieu humide.

| Épaisseur | Format | Code |
|-----------|----------------|--------|
| 05 mm | 2500 x 1220 mm | 13713 |
| 08 mm | 2500 x 1220 mm | 13714 |
| 10 mm | 2500 x 1220 mm | 707915 |
| 12 mm | 2500 x 1220 mm | 13716 |
| 15 mm | 2500 x 1220 mm | 703926 |
| 18 mm | 2500 x 1220 mm | 13718 |
| 22 mm | 2500 x 1220 mm | 13720 |
| 25 mm | 2500 x 1220 mm | 13721 |
| 30 mm | 2500 x 1220 mm | 15155 |
| 05 mm | 3100 x 1530 mm | 13722 |
| 08 mm | 3100 x 1530 mm | 13723 |
| 10 mm | 3100 x 1530 mm | 13724 |
| 12 mm | 3100 x 1530 mm | 13725 |
| 15 mm | 3100 x 1530 mm | 13726 |
| 18 mm | 3100 x 1530 mm | 13727 |
| 22 mm | 3100 x 1530 mm | 13729 |
| 25 mm | 3100 x 1530 mm | 13730 |
| 30 mm | 3100 x 1530 mm | 890163 |

Twin Okoumé intérieur

Panneaux multiplis âme peuplier face okoumé.
 Classe de dégagement formaldéhyde E1.
 Collage milieu sec.
 TEBOTWIN



Stabilité
Résistance
Performance
Fabriqué à partir de bois frais
Excellent rapport qualité/prix

| Épaisseur | Format | Code |
|-----------|----------------|--------|
| 08 mm | 2500 x 1220 mm | 909651 |
| 10 mm | 2500 x 1220 mm | 909632 |
| 12 mm | 2500 x 1220 mm | 909635 |
| 15 mm | 2500 x 1220 mm | 909637 |
| 18 mm | 2500 x 1220 mm | 909639 |
| 22 mm | 2500 x 1220 mm | 909641 |
| 08 mm | 3100 x 1530 mm | 909652 |
| 10 mm | 3100 x 1530 mm | 909634 |
| 12 mm | 3100 x 1530 mm | 909636 |
| 15 mm | 3100 x 1530 mm | 909638 |
| 18 mm | 3100 x 1530 mm | 909640 |
| 22 mm | 3100 x 1530 mm | 909642 |

Twin Okoumé CTBX

Panneaux multiplis âme peuplier face okoumé.
 Classe de dégagement formaldéhyde E1.
 Collage milieu humide.
 TEBOTWIN



Stabilité
Résistance
Performance
Fabriqué à partir de bois frais
Excellent rapport qualité/prix

| Épaisseur | Format | Code |
|-----------|----------------|--------|
| 08 mm | 2500 x 1220 mm | 909667 |
| 10 mm | 2500 x 1220 mm | 909653 |
| 12 mm | 2500 x 1220 mm | 909655 |
| 15 mm | 2500 x 1220 mm | 909657 |
| 18 mm | 2500 x 1220 mm | 909659 |
| 22 mm | 2500 x 1220 mm | 909661 |
| 08 mm | 3100 x 1530 mm | 909668 |
| 10 mm | 3100 x 1530 mm | 909654 |
| 12 mm | 3100 x 1530 mm | 909656 |
| 15 mm | 3100 x 1530 mm | 909658 |
| 18 mm | 3100 x 1530 mm | 909660 |
| 22 mm | 3100 x 1530 mm | 909662 |

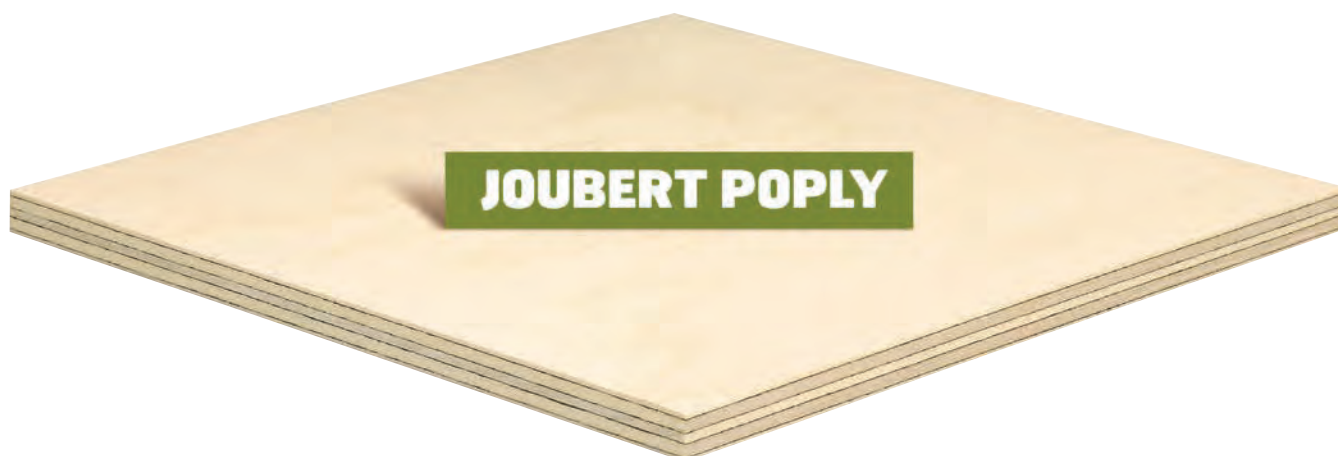

Bois clair et léger. Agencement intérieur. Parement mural, mobilier, caisses d'emballage.
POPLY



Produit assurant un taux de formaldéide bas (attestations normatives A+ et CARB ULEF)

| Épaisseur | Format | Code |
|-----------|----------------|---------|
| 05 mm | 2520 x 1850 mm | 1248841 |
| 08 mm | 2520 x 1850 mm | 1248842 |
| 10 mm | 2520 x 1850 mm | 1248843 |
| 12 mm | 2520 x 1850 mm | 1248844 |
| 15 mm | 2520 x 1850 mm | 1248845 |
| 18 mm | 2520 x 1850 mm | 1248846 |
| 05 mm | 2500 x 1220 mm | 1248851 |
| 08 mm | 2500 x 1220 mm | 1248852 |
| 10 mm | 2500 x 1220 mm | 1248853 |
| 12 mm | 2500 x 1220 mm | 1248854 |
| 15 mm | 2500 x 1220 mm | 1248855 |
| 18 mm | 2500 x 1220 mm | 1248856 |
| 05 mm | 3100 x 1530 mm | 1248860 |
| 08 mm | 3100 x 1530 mm | 1248861 |
| 10 mm | 3100 x 1530 mm | 1248862 |
| 12 mm | 3100 x 1530 mm | 1248863 |
| 15 mm | 3100 x 1530 mm | 1248864 |
| 18 mm | 3100 x 1530 mm | 1248865 |

Pin I CTBX



Panneau multiplis 100% pin. Qualité des faces I/III, rainuré U. Faces poncées réparées. Collage milieu humide.



**Sa résistance et sa légèreté en font un matériau multifonctionnel
Idéal pour la construction, l'emballage mais aussi pour la décoration**

| Épaisseur | Format | Code |
|-----------|---------------|-------|
| 11 mm | 2500 x 615 mm | 67581 |

Contreplaqué Pin III CTBX

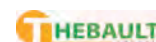

Panneaux multiplis 100% pin. Qualité des faces III/III. Faces non poncées, non réparées. Collage milieu humide.



**Sa résistance et sa légèreté en font un matériau multifonctionnel
Idéal pour la construction, l'emballage mais aussi pour la décoration
Peut être utilisé comme élément structurel**

| Épaisseur | Format | Code |
|-----------|----------------|--------|
| 9 mm | 2500 x 1250 mm | 99591 |
| 12 mm | 2500 x 1250 mm | 99592 |
| 15 mm | 2500 x 1250 mm | 99593 |
| 18 mm | 2500 x 1250 mm | 99594 |
| 21 mm | 2500 x 1250 mm | 284876 |

Contreplaqué Epicéa 850 WBP



Panneaux multiplis 100% épicéa. Qualité des faces II/III. Faces poncées, réparées.
Collage milieu humide.



**Sa résistance et sa légèreté en font un matériau multifonctionnel
Idéal pour la construction, l'emballage mais aussi pour la décoration**

| Épaisseur | Format | Code |
|-----------|----------------|--------|
| 9 mm | 2500 x 1250 mm | 144996 |
| 12 mm | 2500 x 1250 mm | 7375 |
| 15 mm | 2500 x 1250 mm | 144997 |
| 18 mm | 2500 x 1250 mm | 7373 |
| 21 mm | 2500 x 1250 mm | 750314 |

Bouleau WBP



Panneaux multiplis 100% bouleau.
Placage extérieur de qualité S/BB.
Fils travers.
Collage milieu humide.



**Excellent rapport solidité/poids
Surface rigide lisse**

| Épaisseur | Format | Code |
|-----------|----------------|--------|
| 15 mm | 1525 x 3050 mm | 254985 |
| 18 mm | 1525 x 3050 mm | 254986 |
| 21 mm | 1525 x 3050 mm | 254987 |

Bouleau

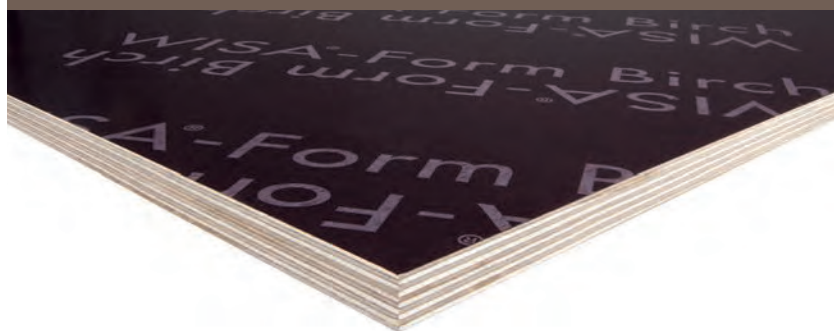

Panneaux multiplis 100% bouleau revêtu d'un film phénolique marron lisse sur chaque face.
Chants protégés de l'humidité par une peinture.
Nombre de réutilisation (à titre indicatif), 15 à 20 fois.
Collage milieu humide WBP.



Idéal pour les coffrages d'ouvrages d'art avec des possibilités de réemplois selon la qualité des essences de bois

| Épaisseur | Format | Code |
|-----------|----------------|--------|
| 9 mm | 3000 x 1500 mm | 301483 |
| 15 mm | 3000 x 1500 mm | 98605 |
| 18 mm | 3000 x 1500 mm | 298824 |
| 21 mm | 3000 x 1500 mm | 283822 |

Combi Wisa Form Beto

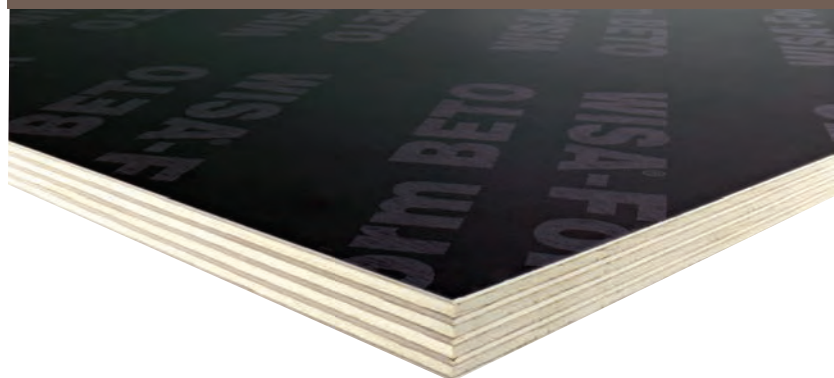

Panneaux multiplis âme plis alternés épicea/bouleau et faces en bouleau de Finlande. Revêtu d'un film phénolique (120 g/m², marron). Nombre de réutilisation (à titre indicatif), 10 à 15 fois.
Collage milieu humide WBP à base de résine phénolique.



Idéal pour les coffrages d'ouvrages d'art avec des possibilités de réemplois selon la qualité des essences de bois
La référence en panneaux contreplaqués filmés

| Épaisseur | Format | Code |
|-----------|----------------|--------|
| 15 mm | 2500 x 1250 mm | 88646 |
| 18 mm | 2500 x 1250 mm | 708259 |

Bouleau antidérapant

Panneaux multiplis 100% bouleau revêtu d'un film phénolique antidérapant sur la face et d'un film lisse sur la contreface. Collage milieu humide WBP.

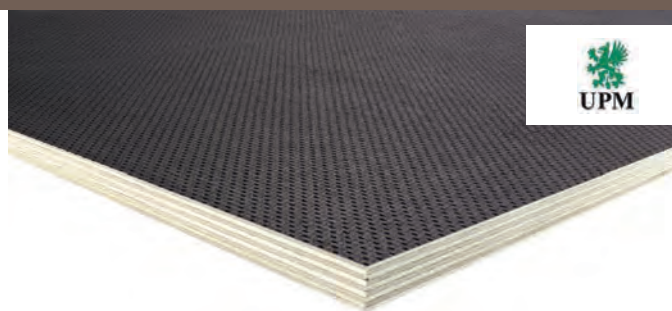

**Revêtu d'un film phénolique antidérapant
Idéal pour vos remorques, vos planchers
de camions et autres aménagements de
véhicules**

| Épaisseur | Format | Code |
|-----------|----------------|--------|
| 09 mm | 3050 x 1525 mm | 937201 |
| 15 mm | 2500 x 1525 mm | 286024 |
| 18 mm | 2500 x 1525 mm | 25672 |
| 21 mm | 2500 x 1525 mm | 117441 |
| 24 mm | 2500 x 1525 mm | 987913 |
| 27 mm | 2500 x 1525 mm | 772568 |
| 30 mm | 2500 x 1525 mm | 25673 |
| 35 mm | 2500 x 1525 mm | 861485 |

Contreplaqué filmé Peuplier

Panneaux multiplis 100% peuplier revêtu d'un film phénolique 2 faces destinés au coffrage. Nombre de réutilisation (à titre indicatif), 1 à 2 fois. Collage milieu humide WBP.



**Idéal pour les coffrages d'ouvrages d'art avec
des possibilités de réemplois selon la qualité
des essences de bois**

| Épaisseur | Format | Code |
|-----------|----------------|---------------------|
| 15 mm | 2500 x 1250 mm | 927124 [♯] |
| 18 mm | 2500 x 1250 mm | 927125 [♯] |

Cintrable

Panneau contreplaqué cintrable. Il se caractérise par sa haute flexibilité en conservant d'excellentes propriétés physico-mécaniques. Le contreplaqué Panguaneta répond aux programmes du développement durable forestier.



**Produit extrêmement polyvalent
S'adapte à tous types de situation en
garantissant des solutions innovatrices et en
révolutionnant les possibilités du design**

| Épaisseur | Format | Caractéristique | Code |
|-----------|----------------|-----------------|---------|
| 07 mm | 2500 x 1220 mm | fil long | 1410809 |
| 07 mm | 1220 x 2500 mm | fil travers | 1410813 |
| 09 mm | 2500 x 1220 mm | fil long | 1410814 |
| 09 mm | 1220 x 2500 mm | fil travers | 1410815 |

Panneau de coffrage

Panneaux jaunes de coffrage 3 plis croisés en sapin assurant une surface unie pour une qualité de béton visuellement agréable.
 Traitement de surface : revêtement résistant en résine de mélamine pour un décoffrage et un nettoyage facile.



La solution légèreté et stabilité
Très bonne stabilité dimensionnelle

| Épaisseur | Format | Code |
|-----------|-------------|--------|
| 27 mm | 0,5 x 1,5 m | 86048 |
| 27 mm | 0,5 x 2 m | 86049 |
| 27 mm | 0,5 x 2,5 m | 86050 |
| 27 mm | 0,50 x 3 m | 778025 |



Poutre en « I » avec embout PVC



Poutrelle de coffrage PF20 PLUS. Épaisseur de l'âme 27 mm. Embout de protection en PVC moulé.



Extrémités des poutrelles et capuchons de protection en plastique arrondies
Protection plastique
Légère et pratique
Résiste aux chocs
Grande stabilité dimensionnelle
Faible retrait
Pas de risque de blessure
Ni colle ni agrafes en acier ne sont requises pour la fixation du capuchon de protection
Bonnes propriétés mécaniques du capuchon de protection en cas de températures basses ou élevées
Stabilisateur UV dans le cache de protection contre les intempéries

| Longueur | Code |
|----------|--------|
| 2,90 m | 776965 |
| 3,90 m | 777009 |

Panneau OSB 3

Panneaux composés de lamelles de bois orientées, à base de résineux liants sans formaldéhyde.
 Marquage CE sur les panneaux destinés à la construction, conformément à la norme EN 13986, type de panneau SWP/2 selon EN 13353.



Idéal comme matériau de contreventement de murs en ossature bois, de plancher ou encore dans la réalisation de mobiliers
Produit respectueux de l'environnement
Introduction de bois recyclé dans le processus de production
Le meilleur rapport prix/résistance du marché
Idéal pour tout type d'aménagement
Le panneau à tout faire



| Épaisseur | Format | Code |
|-----------|----------------|---------|
| 09 mm | 2500 x 1250 mm | 1122854 |
| 09 mm | 2800 x 1196 mm | 900156 |
| 12 mm | 2500 x 1250 mm | 1078456 |
| 12 mm | 2800 x 1196 mm | 886177 |
| 15 mm | 2500 x 1250 mm | 1077767 |
| 18 mm | 2500 x 1250 mm | 1082925 |
| 22 mm | 2500 x 1250 mm | 1106642 |

Dalle OSB 3

Dalles composées de lamelles de bois orientées à base de résineux liants sans formaldéhyde.
 Rainures et languettes.



Idéal pour vos planchers



| Épaisseur | Format | Code |
|-----------|---------------|---------|
| 12 mm | 2500 x 625 mm | 892469 |
| 15 mm | 2500 x 625 mm | 1080686 |
| 18 mm | 2500 x 625 mm | 1084407 |
| 22 mm | 2500 x 625 mm | 1084404 |
| 25 mm | 2500 x 625 mm | 934497 |

Dalle hydrofuge FiberTech RWH



Dalles MDF en fibres de bois offrant une isolation thermique et acoustique supplémentaire.
Rainures et languettes.
Collage milieu humide.

| Épaisseur | Format | Caractéristique | Code |
|-----------|---------------|---------------------|---------|
| 16 mm | 2440 x 610 mm | rainures languettes | 1014995 |

Panneau hydrofuge FiberTech RWH



Panneau MDF.RWH convient comme panneau de contreventement dans les parois ou comme écran rigide dans les toitures. RWH est adapté aux conditions en milieu humide, convient aux applications de classe de service 2. Le RWH est composé à 100% de bois de réemploi : 100% de bois pré-consommation provenant des flux de déchets qui résultent de l'industrie du bois ou le bois d'éclaircie provenant de la foresterie durable ou la gestion des bords de route.



PANNEAUX

| Épaisseur | Format | Code |
|-----------|----------------|--------|
| 16 mm | 2800 x 1196 mm | 965625 |

Panneau hydrofuge Durelis StormBlock



Panneau de construction perméable à la vapeur d'eau et avec contreventement.
Encollage MUF et avec surface TopFinish.
La composition unique de Durelis StormBlock limite au strict minimum la dilatation linéaire et le gonflement sous l'influence d'une humidité ambiante élevée.
Utilisé pour la construction à ossature bois.



Étanchéité accrue
Perméable à la vapeur d'eau
Usage en milieu humide
Surface lisse, sans éclats



| Épaisseur | Format | Code |
|-----------|----------------|--------|
| 12 mm | 2800 x 1196 mm | 965617 |

Panneau standard

Panneaux de particules standard P2.
Non porteur pour une utilisation en intérieur dans des conditions sèches nécessitant une grande stabilité dimensionnelle et une grande rigidité.
Collage milieu sec.



Recyclable
Faible gonflement épaisseur
Transformation simple avec outils à bois courants
Surface lisse
Résistances mécaniques intéressantes pour des utilisations structurelles (parois, planchers, toitures) mais aussi utilisé en agencement et ameublement



| Épaisseur | Format | Code |
|-----------|----------------|---------|
| 08 mm | 2800 x 2070 mm | 127145 |
| 10 mm | 2800 x 2070 mm | 708424 |
| 12 mm | 2800 x 2070 mm | 1152922 |
| 16 mm | 2800 x 2070 mm | 127148 |
| 19 mm | 2800 x 2070 mm | 127149 |
| 22 mm | 2800 x 2070 mm | 1152942 |

Panneau CTBH P5

Panneau de particules hydrofuge P5.
Collage milieu humide CTBH.



Résistances mécaniques intéressantes pour des utilisations structurelles (parois, planchers, toitures) mais aussi utilisé en agencement et ameublement
Résistant à l'humidité

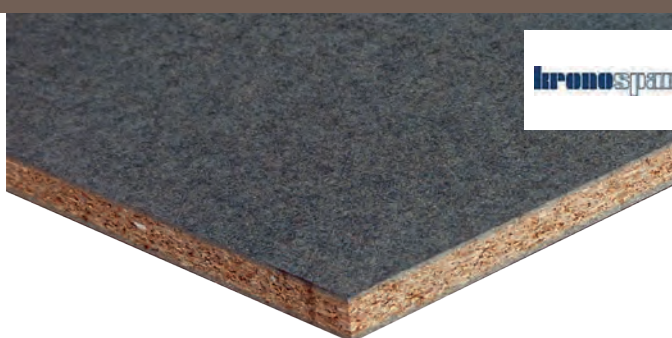

| Épaisseur | Format | Code |
|-----------|----------------|--------|
| 19 mm | 2800 x 2070 mm | 127294 |

Dalle CTBH P5

Dalle de particules hydrofuge P5. Rainures languettes.
Collage milieu humide CTBH.



Résistances mécaniques intéressantes pour des utilisations structurelles (parois, planchers, toitures) mais aussi utilisé en agencement et ameublement
Résistant à l'humidité

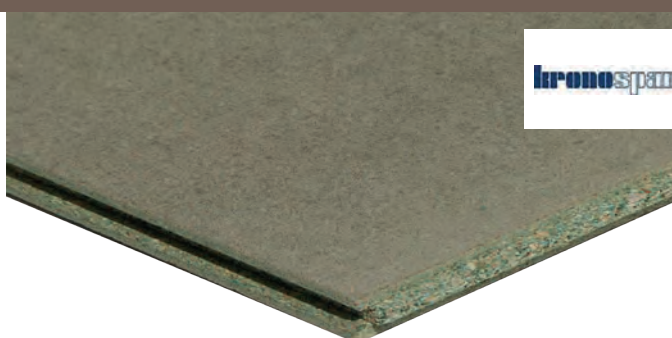

| Épaisseur | Format | Code |
|-----------|---------------|---------|
| 19 mm | 2057 x 917 mm | 1091657 |
| 22 mm | 2057 x 917 mm | 1091658 |



FUNDERMAX

Blanc extérieur

Panneau en stratifiés, haute pression HPL.

Noyau marron, M1, 2 faces décors.

Ces panneaux stratifiés compacts intègrent une protection très efficace contre les intempéries car ils sont constitués de résines polyuréthane acryliques doublement durcies.



2 faces décors

Idéal en panneau de façade, remplissage de garde-corps, mobilier extérieur, aire de jeu

Excellente résistance aux UV

Très bonne résistance aux impacts et aux tags/graffitis

| Épaisseur | Format | Référence décor | Code |
|-----------|----------------|-----------------|---------|
| 08 mm | 2800 x 1300 mm | 0085 NT | 850297 |
| 08 mm | 4100 x 1854 mm | 0085 NT | 987058 |
| 08 mm | 2800 x 1854 mm | 0085 NT | 1005830 |
| 08 mm | 4100 x 1300 mm | 0085 NT | 1001054 |

Panneau en stratifiés, haute pression HPL.
 Noyau marron, M1, 2 faces décors.
 Ces panneaux stratifiés compacts intègrent une protection très efficace contre les intempéries car ils sont constitués de résines polyuréthane acryliques doublement durcies.



2 faces décors
Idéal en panneau de façade,
remplissage de garde-corps,
meublier extérieur, aire de jeu
Excellente résistant aux UV
Très bonne résistance aux impacts
et aux tags/graffitis

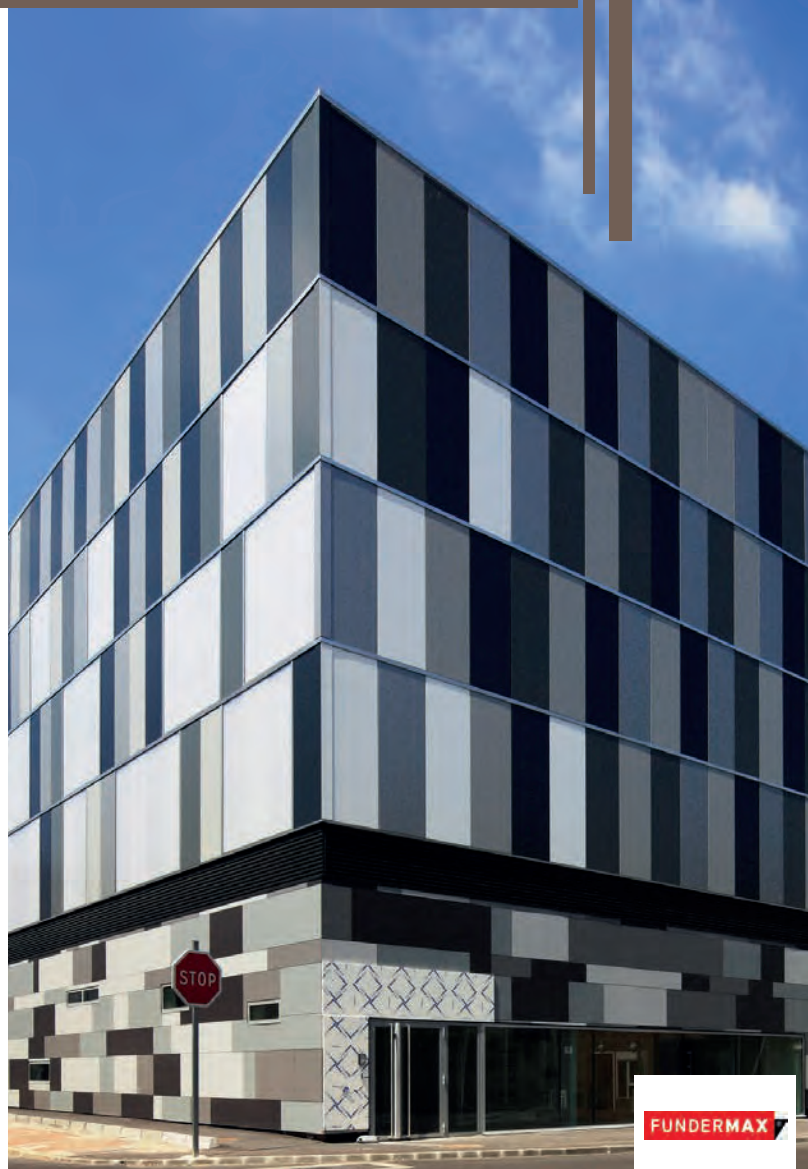

Décor extérieur

| Format | Épaisseur | Référence décor | Décor | Code produit |
|----------------|-----------|-----------------|--------------|--------------|
| 2800 x 1300 mm | 08 mm | 0074 NT | pastel grey | 870745 |
| 4100 x 1854 mm | 08 mm | 0074 NT | pastel grey | 982835 |
| 2800 x 1300 mm | 08 mm | 0075 NT | dark grey | 850295 |
| 4100 x 1854 mm | 08 mm | 0075 NT | dark grey | 987047 |
| 2800 x 1300 mm | 08 mm | 0077 NT | charcoal | 850296 |
| 4100 x 1854 mm | 08 mm | 0077 NT | charcoal | 986349 |
| 2800 x 1300 mm | 08 mm | 0070 NT | charbon grey | 858671 |
| 4100 x 1854 mm | 08 mm | 0070 NT | charbon grey | 986350 |
| 2800 x 1854 mm | 08 mm | 0080 NT | black | 1000612 |
| 4100 x 1854 mm | 08 mm | 0080 NT | black | 1016332 |
| 2800 x 1300 mm | 08 mm | 0935 NT | voyager | 1025070 |
| 2800 x 1854 mm | 08 mm | 0935 NT | voyager | 1060383 |
| 4100 x 1854 mm | 08 mm | 0935 NT | voyager | 1150423 |
| 2800 x 1300 mm | 08 mm | 0026 NT | material | 870130 |
| 2800 x 1300 mm | 08 mm | 0923 NT | enigma | 1010956 |
| 4100 x 1854 mm | 08 mm | 0923 NT | enigma | 1012839 |





SWISS KRONO

Panneau de particules mélaminé blanc

Nos panneaux mélaminés sont des produits qui se basent sur les panneaux de particules mélaminés à trois couches ou MDF, étant revêtus d'un côté ou des deux côtés avec du papier imprégné de résines mélaminées, celui-ci assurant la finition finale de la surface qui ne requiert aucun traitement ultérieur. Nous proposons une grande diversité en termes de formes, de tailles et de décors pour tous vos projets de design d'intérieur et de fabrication de meubles.



**Superbe finition
Aucun traitement**



| Format | Épaisseur | Décor | Référence décor | Code |
|----------------|-----------|----------|-----------------|--------|
| 2800 x 2070 mm | 08 mm | blanc sm | U511 | 262725 |
| 2800 x 2070 mm | 12 mm | blanc sm | U511 | 262727 |
| 2800 x 2070 mm | 16 mm | blanc sm | U511 | 262728 |
| 2800 x 2070 mm | 19 mm | blanc sm | U511 | 262730 |
| 2800 x 2070 mm | 22 mm | blanc sm | U511 | 262731 |

NOTES

A series of horizontal dotted lines for writing notes.

Ajoutez une touche chaleureuse et authentique dans chacune de vos pièces ! Faites le choix parmi nos revêtements de sol qui s'adapteront aussi bien dans un intérieur moderne qu'ancien. Nos parquets massifs apporteront noblesse et caractère, tandis que nos parquets contrecollés seront appréciés pour leur stabilité et leur facilité de pose. Pour des produits durables, faciles à entretenir et rapidement installés, tournez-vous plutôt vers nos sols stratifiés. Enfin, si vous cherchez un sol encore plus adaptable, nos sols vinyles conviendront parfaitement. Quel que soit votre projet, nous vous proposons ainsi une grande variété de nuances, de finitions et de solutions pour un rendu à la fois unique, tendance et durable.



REVÊTEMENTS DE SOL

| | |
|--|------------|
| LES PARQUETS - 1ER PRIX..... | 140 |
| LES PARQUETS - MEILLEUR RAPPORT QUALITÉ/PRIX | 141 |
| LES PARQUETS - HAUTE QUALITÉ..... | 145 |
| LES VINYLES - 1ER PRIX | 150 |
| LES VINYLES - MEILLEUR RAPPORT QUALITÉ/PRIX..... | 152 |
| LES VINYLES - HAUTE QUALITÉ | 158 |
| LES SOLS STRATIFIÉS - 1ER PRIX | 163 |
| LES SOLS STRATIFIÉS - MEILLEUR RAPPORT QUALITÉ/PRIX | 164 |
| LES SOLS STRATIFIÉS - HAUTE QUALITÉ | 169 |
| LES SOUS-COUCHES ET PLINTHE BLANCHE | 174 |

Parquet contrecollé Park



Épaisseur : 10 mm
 Épaisseur parement : 2,5mm
 Chêne
 125 mm x 915 à 1830 mm
 Mat
 Brossé
 Bois naturel
 Gros noeuds / présence de gerces
 4 chanfreins
 Clic angulaire
 Support HDF
 Paquet(s) de 1,80 m²
 Garantie 12 ans



Bois Naturel

Code

1127245

Parquet contrecollé Premium



Épaisseur : 10 mm
 Épaisseur parement : 2,5mm
 Chêne
 140 x 1190 mm
 Vernis mat
 Brossé
 Moyens noeuds / présence de gerces
 2 chanfreins
 Clic à plat
 Support HDF
 Paquet(s) de 1,50 m²
 Garantie 25 ans

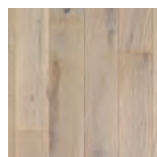

Bois
blanchi



Teinté



Bois
naturel



Teinté

Code

Type de décor

1563136

Bois blanchi

1563151

Teinté

1563153

Bois naturel

1563152

Teinté

Parquet contrecollé Grano



Épaisseur : 14 mm
 Épaisseur parement : 3 mm
 Chêne
 190 x 1900 mm
 Brossé
 Bois naturel
 Moyens noeuds / présence de gerces
 4 chanfreins
 Clic à plat
 Support bois latté
 Paquet(s) de 2,88 m²
 Garantie 20 ans



Vernis Mat Huilé Naturel

| Code | Finition |
|---------|-------------------|
| 1302509 | huilé naturel |
| 1302508 | vernis mat nature |

REVÊTEMENTS DE SOL

Parquet contrecollé Calce



Épaisseur : 14 mm
 Épaisseur parement : 3 mm
 chêne
 190 x 1900 mm
 Huilé naturel blanchi
 Brossé
 Bois blanchi
 Moyens noeuds / présence de gerces
 4 chanfreins
 Clic à plat
 Support bois latté
 Paquet(s) de 2,88 m²
 Garantie 20 ans

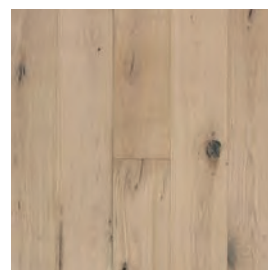

Huilé Naturel
 Bois Blanchi

| Code |
|---------|
| 1302511 |

Parquet contrecollé Grano Rbohotic



Épaisseur : 14 mm
 Épaisseur parement : 3 mm
 chêne
 190 x 1900 mm
 Huilé naturel
 Brossé
 Bois blanchi
 Moyens noeuds / présence de gerces
 4 chanfreins
 Clic à plat
 Support bois latté
 Paquet(s) de 2,88 m²
 Garantie 20 ans



Huilé Naturel
 Bois Blanchi

Code

1570109

Parquet contrecollé Chalet



Épaisseur : 14 mm
 Épaisseur parement : 3 mm
 chêne
 190 x 630 x 1860 mm
 Huilé mat
 Brossé
 Gros noeuds / présence de gerces
 4 chanfreins
 Clic à plat
 Support bois latté
 Paquet de 2,888 m²
 Garantie 20 ans



Huilé Mat
 Invisible



Bois naturel

Code

1512414

1551379

Type de décor

Bois naturel

Bois blanchi

Parquet contrecollé Cottage



Épaisseur : 14 mm
 Épaisseur parement : 3 mm
 Chêne
 190 x 630 x 1860 mm
 Vernis
 Brosse
 Gros noeuds / présence de gerces
 4 chanfreins
 Clic à plat
 Support bois latté
 Paquet(s) de 2,166 m²
 Garantie 20 ans

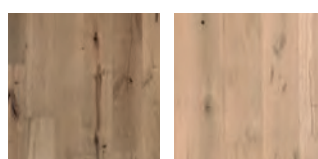

Bois Naturel Vernis Mat Bois Naturel Blanchi Mat

| Code | Type de décor |
|---------|---------------|
| 1584785 | Bois naturel |
| 1584784 | Bois clair |

Parquet contrecollé Ferme



Épaisseur : 14 mm
 Épaisseur parement : 3 mm
 Chêne
 190 x 630 x 1860 mm
 Vernis
 Raboté
 Gros noeuds / présence de gerces
 4 chanfreins
 Clic à plat
 Support bois latté
 Paquet de 2,166 m²
 Garantie 20 ans



Naturel Vernis Mat Invisible Vernis Mat

| Code | Type de décor |
|---------|-------------------------|
| 1548112 | Bois Naturel Vernis Mat |
| 1548113 | Invisible Vernis Mat |

Parquet contrecollé Elite



Épaisseur totale : 13 mm
 Épaisseur parement : 3,5mm
 Chêne
 180 x 1190 mm
 Vernis mat
 Brossé
 Moyens noeuds / présence de gerces
 2 chanfreins
 Clic à plat
 Support HDF
 Paquet(s) de 1,50 m²
 Garantie 25 ans



Aube

Emience

Nature

Nuage

| Code | Type de décor |
|---------|---------------|
| 1563137 | Aube |
| 1563138 | Emience |
| 1563159 | Nature |
| 1563160 | Nuage |

Parquet contrecollé Commodity



Épaisseur : 14 mm
 Épaisseur parement : 3,2 mm
 Chêne
 190 x 1900 mm
 Brossé
 Moyens noeuds / présence de gerces
 4 chanfreins
 Clic à plat
 Support bois latté
 Paquet(s) de 2,88 m²
 Garantie 15 ans



Bois
 Naturel
 Vernis Mat
 Nature

Bois
 Naturel
 Huilé
 Naturel

Bois
 Blanchi
 Vernis Mat
 Blanc

Bois
 Blanchi
 Huilé Blanc

| Code | Type de décor | Finition |
|---------|---------------|-------------------|
| 1217264 | Bois naturel | vernis mat nature |
| 1217265 | Bois naturel | huilé naturel |
| 1217266 | Bois blanchi | vernis mat blanc |
| 1217267 | Bois blanchi | huilé blanc |

Parquet contrecollé Domo



Épaisseur : 15 mm
 Épaisseur parement : 3,5 mm
 chêne
 190 x 1900 mm
 Huilé naturel
 Brossé profond
 Bois teinté
 Petits noeuds / présence de gerces
 4 chanfreins
 Clic à plat
 Support bois latté
 Paquet(s) de 2,17 m²
 Garantie 30 ans



Huilé Mat
Brun

Code

1191230



Parquet contrecollé Concrete



Épaisseur : 15 mm
 Épaisseur parement : 3,5 mm
 chêne
 190 x 1900 mm
 Huilé mat
 Brossé, raboté main
 Bois teinté
 Petits noeuds / présence de gerces
 4 chanfreins
 Clic à plat
 Support bois latté
 Paquet(s) de 2,17 m²
 Garantie 30 ans

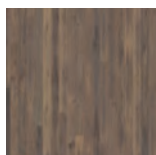

Huilé Mat
Gris Béton

Code

1204537



Parquet contrecollé Earth



Épaisseur : 15 mm
 Épaisseur parement : 3,5 mm
 Chêne
 190 x 1900 mm
 Huilé mat
 Brossé, raboté main
 Bois teinté
 Petits noeuds / présence de gerces
 4 chanfreins
 Clic à plat
 Support bois latté
 Paquet(s) de 2,17 m²
 Garantie 30 ans

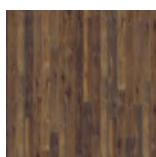

Huilé Mat
Brun

Code

1209481



Parquet contrecollé Decorum



Épaisseur : 15 mm
 Épaisseur parement : 3,5 mm
 Chêne
 190 x 1900 mm
 Huilé Mat
 Brossé profond, vieilli
 Bois brun Clair
 Petits noeuds / présence de gerces
 4 chanfreins
 Clic à plat
 Support bois latté
 Paquet(s) de 2,17 m²
 Garantie 30 ans



Huilé Mat
 Brun Clair

Code

1191229

Parquet contrecollé Camino



Épaisseur : 15 mm
 Épaisseur parement : 3,5 mm
 Chêne
 190 x 1900 mm
 Huilé naturel
 Brossé profond vieilli
 Bois blanchi
 Moyens noeuds / présence de gerces
 4 chanfreins
 Clic à plat
 Support bois latté
 Paquet(s) de 2,17 m²
 Garantie 30 ans

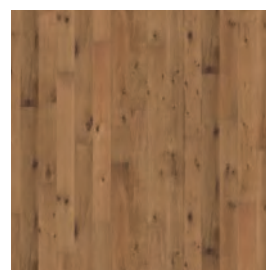

Huilé naturel
 Bois clair

Code

1183950

Parquet contrecollé Horizon



Épaisseur : 15 mm
 Épaisseur parement : Entre 2,5mm à 3,5mm
 Chêne
 187 x 2420 mm
 Effet brossé
 Bois blanchi
 Petits noeuds / présence de gerces
 4 chanfreins
 Clic à plat
 Support bois latté
 Paquet(s) de 2,72 m²
 Garantie 30 ans

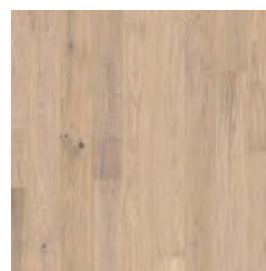

Vernis Mat
 Bois Blanchi

Code

1236081

Parquet contrecollé Norderney



Épaisseur : 15 mm
 Épaisseur parement : 3,5 mm
 Chêne
 187 x 2420 mm
 Effet brossé
 Huilé mat
 Bois naturel
 Petits noeuds / présence de gerces
 4 chanfreins
 Clic à plat
 Support bois latté
 Paquet(s) de 2,72 m²
 Garantie 30 ans

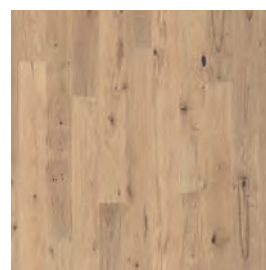

Huilé mat
 Bois naturel

Code

1236080

Parquet contrecollé Lodge



Épaisseur : 15 mm
 Épaisseur parement : 3,5 mm
 Chêne
 190 mm x 600-1900mm
 Huilé mat
 Brossé
 Gros noeuds / présence de gerces
 4 chanfreins
 Clic à plat
 Support bois latté
 Paquet de 2,888 m²
 Garantie 20 ans



Blanchi Huilé Mat Naturel Huilé Mat

| Code | Type de décor |
|---------|-------------------|
| 1563116 | Blanchi Huilé Mat |
| 1563125 | Naturel Huilé Mat |

Parquet contrecollé Cottage (2)



Épaisseur : 15 mm
 Épaisseur parement : 4 mm
 chêne
 260 x 600-2200 mm
 Vernis Mat
 Brossé
 Gros noeuds / présence de gerces
 4 chanfreins
 Clic à plat
 Support bois latté
 Paquet de 3,432 m²
 Garantie 20 ans



Naturel Vernis Mat Blanchi Vernis Mat

| Code | Type de décor |
|---------|--------------------|
| 1563117 | Naturel Vernis Mat |
| 1563128 | Blanchi Vernis Mat |



Parquet contrecollé So Timber

Épaisseur : 15 mm
 Épaisseur parement : 3,5 mm
 Chêne
 190 x 1900 mm
 Petits noeuds / présence de gerces
 4 chanfreins
 Clic à plat
 Support bois latté
 Paquet(s) de 2,166 m²
 Garantie 30 ans

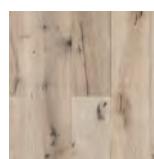

Raphael
Huilé Mat



Veronese
Huilé Mat



De Vi
Huilé Mat



Michel Ange
Vernis Mat



Botticelli
Vernis Mat

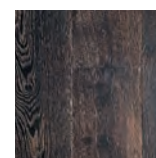

Rubens
Vernis Mat

| Code | Type de décor | Etat de surface |
|---------|---------------|------------------------|
| 1173744 | Bois blanchi | Raphael Huilé Mat |
| 1173745 | Bois foncé | Veronese Huilé Mat |
| 1481160 | Bois naturel | De Vi Huilé Mat |
| 1481161 | Bois foncé | Michel Ange Vernis Mat |
| 1481162 | Bois foncé | Botticelli Vernis Mat |
| 1481163 | Bois foncé | Rubens Vernis Mat |



Lame Vinyle Lagan

Épaisseur : 4,5 mm
 Classe 32
 Sol souple
 Résistance : Idéal Salon/chambre/cuisine et SDB
 Épaisseur couche d'usure : 0,30 mm
 Lame classique 187 x 1251 mm
 4 chanfreins
 Esthétique : Structuré
 Sous-couche intégrée : Non
 Pose : flottante clipsée
 Clic à plat
 Garantie 20 ans
 Paquet(s) de 2,105 m²



Chêne
Moderne
Nature



Chêne Classic
Nature



Chêne Gris
Clair

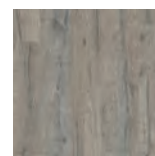

Chêne
héritage Gris

| Code | Décor |
|---------|----------------------|
| 1221109 | Chêne moderne nature |
| 1569597 | Chêne Classic Nature |
| 1569598 | Chêne Gris clair |
| 1572844 | Chêne héritage Gris |

Lame Vinyle rigide INDIFLOOR 4/33

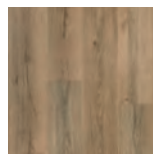

Chêne Miel

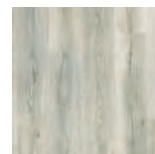

Gris Cendré



Chêne Foncé



Chêne Argile



Chêne Noisette



Chêne Naturel

Épaisseur : 4 mm

Classe 33

Sol rigide

Résistance : Idéal salon, chambre, cuisine et SDB

Épaisseur couche d'usure : 0,55 mm

180 x 1220 mm

4 chanfreins

Esthétique : Structuré

Sous-couche intégrée : Non

Pose : Flottante clipsée

Clic à plat

Garantie 20 ans

Paquet(s) de de 2,635 m²

| Code produit | Type de décor | Décor |
|--------------|---------------|-------------------|
| 1424549 | Bois clair | chêne miel |
| 1424552 | Bois grisé | chêne gris cendré |
| 1424554 | Bois clair | chêne noisette |
| 1424555 | Bois foncé | chêne foncé |
| 1424556 | Bois grisé | chêne argile |
| 1424557 | Bois naturel | chêne naturel |

Dalle Vinyle rigide INDIFLOOR 4/33

Épaisseur : 4 mm

Classe 33

Résistance : Idéal salon, chambre, cuisine et SDB

Épaisseur couche d'usure : 0,5 mm 5

Dalles : 305 x 610 mm

4 chanfreins

Esthétique : Structuré

Sous-couche intégrée : Non

Pose : Flottante clipsée

Clic à plat

Garantie 20 ans

Paquet(s) de 2,232 m²



Gris Granité



Gris Béton

| Code produit | Décor |
|--------------|--------------|
| 1424585 | gris granité |
| 1424586 | gris béton |

Lame Vinyle Yukon 5/33



Épaisseur totale : 5 mm
 Classe 33
 Sol rigide
 Résistance : Idéal salon, chambre, cuisine et SDB
 Épaisseur couche d'usure : 0,55 mm
 Lame classique 176 x 1213 mm
 4 chanfreins
 Esthétique : Synchronisé
 Sous-couche intégrée : Oui
 Pose flottante clipsée
 Clic à plat
 Garantie 35 ans
 Paquet(s) de 2,348 m²

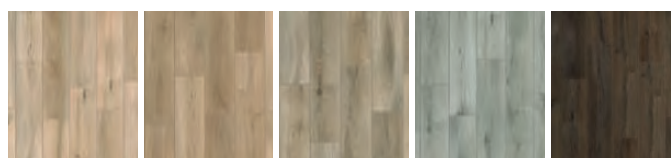

Mistral Beach Desert Dune Sea Stone Tan

| Code | Décor |
|---------|-------------|
| 1399680 | Mistral |
| 1399678 | Beach |
| 1399679 | Desert Dune |
| 1399681 | Sea Stone |
| 1399683 | Tan |

Lame Vinyle Yukon HB 5/33



Épaisseur totale : 5 mm
 Classe 33
 Sol rigide
 Résistance : Idéal salon, chambre, cuisine et SDB
 Épaisseur couche d'usure : 0,55 mm
 Lame bâton rompu : 123 x 625 mm
 4 chanfreins
 Esthétique : Synchronisé
 Sous-couche intégrée : Oui
 Pose : Flottante clipsée
 Clic à plat
 Garantie 35 ans
 Paquet(s) de de 2,269 m²



Tan Desert Dune Mistral

| Code | Décor |
|---------|-------------|
| 1487349 | Tan |
| 1487351 | Desert Dune |
| 1487355 | Mistral |



Lame Vinyle Namsen Pro 5/33

Épaisseur : 5 mm
 Sol rigide
 Résistance : Idéal salon, chambre, cuisine et SDB
 Épaisseur couche d'usure : 0,55 mm
 Lame classique : 189 x 1251 mm
 4 chanfreins
 Esthétique : Synchronisé
 Sous-couche intégrée : Oui
 Pose : Flottante clipsée
 Clic à plat
 Garantie 25 ans
 Paquet(s) de 2,128 m²



Chêne
Ardéchois
Clair



Chêne Cabane
Clair



Chêne Cabane
Fumé



Chêne Cabane
Naturel



Chêne
Lakeland Clair

| Code | Décor |
|---------|-----------------------|
| 1569633 | Chêne Ardéchois Clair |
| 1569648 | Chêne cabane clair |
| 1569667 | Chêne Cabane Fumé |
| 1569668 | Chêne cabane Naturel |
| 1569669 | Chêne Lakeland Clair |



Lame vinyle Vorma 5/33

Epaisseur totale : 5 mm
 Classe 33
 Sol rigide
 Résistance : Idéal salon/chambre, cuisine et SDB
 Epaisseur couche d'usure : 0,55 mm
 126 x 630 mm
 4 chanfreins
 Lame bâton rompu
 Esthétique : Synchronisé
 Pose : Flottante clipsée
 Clic à plat
 Sous-couche intégrée
 Garantie à vie
 Paquet(s) de 0,794 m²



Chêne Centenaire Beige

Chêne Norvégien beige

Chêne centenaire foncé

| Code | Décor |
|---------|------------------------|
| 1579711 | Chêne Centenaire Beige |
| 1579678 | Chêne Norvégien beige |
| 1579679 | Chêne centenaire foncé |



CLASSE
33



Garantie
15
ans

Lame vinyle rigide acoustique 6/33

Épaisseur totale : 6 mm

Classe 33

Sol rigide

Résistance : Idéal salon, chambre, cuisine et SDB

Épaisseur couche d'usure : 0,55 mm

Lame large : 229 x 1250 mm

4 chanfreins

Esthétique : Structuré

Sous-couche intégrée : Oui

Pose : Flottante clipsée

Clic angulaire

Garantie 15 ans

Paquet(s) de 2 m²



Qaja honey



Sunny nature



Mikado



Sunny light



Sakia

| Code | Décor |
|---------|--------------|
| 1572694 | Qaja honey |
| 1572695 | Sunny nature |
| 1572712 | Mikado |
| 1596916 | Sunny light |
| 1596917 | Sakia |



Dalle rigide acoustique dalles 6/33

Épaisseur totale : 6 mm
 Classe 33
 Sol rigide
 Résistance : Idéal salon, chambre, cuisine et SDB
 Épaisseur couche d'usure : 0,55 mm
 Dalles 399 x 730 mm
 4 chanfreins
 Esthétique : Structuré

Pose : Flottante clipsée
 Clic angulaire
 Sous-couche intégrée
 Garantie 15 ans
 Paquet(s) de 2,04 m²

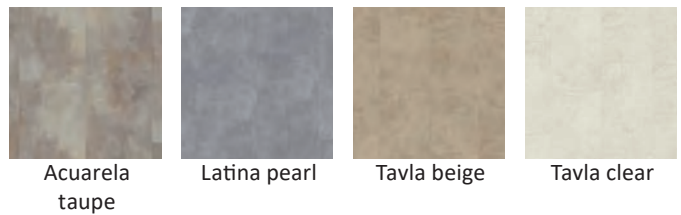

Acuarela taupe

Latina pearl

Tavla beige

Tavla clear

| Code | Décor |
|---------|----------------|
| 1572690 | Acuarela taupe |
| 1572707 | Latina pearl |
| 1572713 | Tavla beige |
| 1572714 | Tavla clear |



Lame Vinyle Caldera Marmo 5/33

Épaisseur : 5 mm
 Classe 33
 Sol rigide
 Résistance : Idéal salon, chambre, cuisine et SDB
 Épaisseur couche d'usure : 0,55 mm
 Dalles 300 x 600 mm
 4 chanfreins
 Esthétique : Touché Pierre
 Sous-couche intégrée : Oui
 Pose : Flottante clipsée
 Clic à plat
 Garantie 35 ans
 Paquet(s) de de 2,34 m²



Marmo Grigio

Marmo Scuro

Seasalt

| Code | Décor |
|---------|--------------|
| 1408588 | Marmo Grigio |
| 1399698 | Marmo Scuro |
| 1399699 | Seasalt |



Lame Vinyle Mantaro 6,5/34

Épaisseur : 6,5 mm
 Classe 34
 Sol rigide
 Résistance : Idéal salon, chambre, cuisine SDB et espaces commerciaux
 Épaisseur couche d'usure : 0,70 mm
 Lame large 232 x 1532 mm
 4 chanfreins
 Esthétique : synchronisé
 Sous-couche intégrée : Oui
 Pose : Flottante clipsée
 Clic à plat
 Garantie 35 ans
 Paquet(s) de de 1,777 m²



Fossil Inca Hay



Pecan Spice

| Code | Décor |
|---------|--------|
| 1399691 | Fossil |
| 1399693 | Inca |
| 1399692 | Hay |
| 1399696 | Pecan |
| 1399697 | Spice |



Lame Vinyle Mantaro HB 6,5/34

Épaisseur totale : 6,5 mm
 Classe 34
 Sol rigide
 Résistance : Idéal salon, chambre, cuisine SDB et espaces commerciaux
 Épaisseur couche d'usure : 0,70 mm
 Lame bâton rompu 125 x 625 mm
 4 chanfreins
 Esthétique : Synchronisé
 Sous-couche intégrée : Oui
 Pose flottante clipsée
 Clic à plat
 Garantie 35 ans
 Paquet(s) de de 1,875 m²

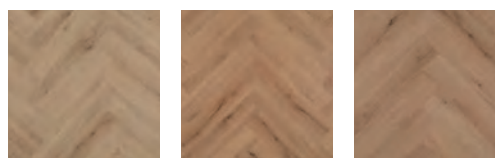

Hay

Spice

Pecan

| Code | Décor |
|---------|-------|
| 1563113 | Hay |
| 1563114 | Spice |
| 1563126 | Pecan |



Lame Vinyle Caldera Marmo XL 7,5/33

Épaisseur totale : 7,5 mm
 Classe 33
 Sol rigide
 Résistance : Idéal salon, chambre, cuisine et SDB
 Épaisseur couche d'usure : 0,55 mm
 Dalles 615 x 1230 mm
 4 chanfreins
 Esthétique : Touché pierre
 Sous-couche intégrée : Oui
 Pose flottante clipsée
 Clic à plat
 Garantie 35 ans
 Paquet(s) de 1,513 m²

| Code | Décor |
|---------|--------------|
| 1563115 | Marmo Grigio |
| 1563127 | Marmo Scuro |



Marmo Grigio

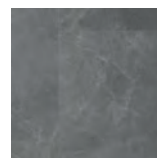

Marmo Scuro



Lame Vinyle BLOMMA 6/33

Epaisseur total : 6 mm
 Classe 33
 Sol rigide
 Résistance : Idéal salon/chambre, cuisine et SDB
 Epaisseur couche d'usure : 0,55 mm
 4 chanfreins
 Lame large 229 x 1492 mm
 Esthétique : Synchronisé
 Sous-couche intégrée
 Pose : Flottante clipsée
 Clic angulaire
 Garantie 15 ans
 Paquet(s) de 2.39 m²

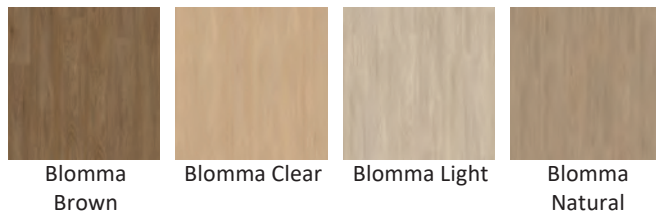

Blomma
Brown

Blomma Clear

Blomma Light

Blomma
Natural

| Code | Décor |
|---------|----------------|
| 1572686 | Blomma Brown |
| 1572687 | Blomma Clear |
| 1572704 | Blomma Light |
| 1572705 | Blomma Natural |



Lame Vinyle BLOMMA BR 6/33

Epaisseur total : 6 mm
 Classe 33
 Sol rigide
 Résistance : Idéal salon/chambre, cuisine et SDB
 Epaisseur couche d'usure : 0,55 mm
 Lame bâton rompu 125 x 750 mm
 4 chanfreins
 Esthétique : Synchronisé
 Pose : Flottante clipsée
 Clic angulaire
 Sous-couche intégrée
 Garantie 15 ans
 Paquet(s) de 1,5 m²



Blomma Light



Blomma Natural

Code

Décor

1572691

Blomma light

1572706

Blomma natural

Sol stratifié EPL Classic 7/31



Épaisseur : 7 mm
 Classe 31
 Résistance : Idéal salon/chambre
 Lamé classique 193 x 1292 mm
 2 chanfreins
 Esthétique : Structuré
 Pose : Flottante clipsée
 Clic angulaire
 Paquet(s) de 2,49 m²
 Garantie 15 ans

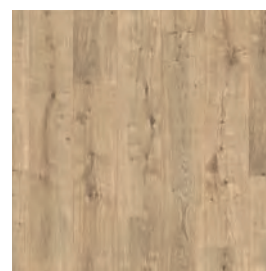

Chêne De Dunnington
Clair

| Code | Décor |
|---------|---------------------------|
| 1570560 | chêne de Dunnington clair |

Sol stratifié EPL Classic 7/32



Épaisseur : 7 mm
 Classe 32
 Résistance : Idéal salon/chambre
 Lamé classique 193 x 1292 mm
 Sans chanfrein
 Esthétique : structuré
 Pose : Flottante clipsée
 Clic angulaire
 Paquet(s) de 2,49 m²
 Garantie 20 ans

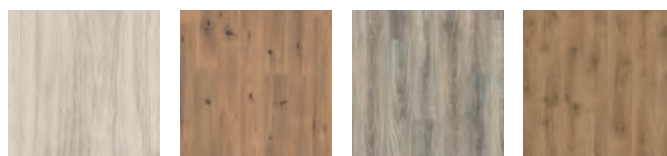

châtaignier blanc de Girone chêne sauvage naturel chêne Bardolino gris chêne du nord naturel

| Code | Décor |
|---------|-----------------------------|
| 1388544 | châtaignier blanc de Girone |
| 1570536 | chêne sauvage naturel |
| 1570561 | chêne Bardolino gris |
| 1570577 | chêne du nord naturel |



Sol stratifié INDIFLOOR

Épaisseur : 8 mm
 Classe 32
 Résistance : Idéal salon/chambre et cuisine
 Lame classique 193 x 1292 mm
 4 chanfreins
 Esthétique : Synchronisé
 Pose : Flottante clipsée
 Clic angulaire
 Paquet(s) de 1,99 m²
 Garantie 20 ans

| Code | Décor |
|---------|------------------------|
| 1463570 | chêne toscolano clair |
| 1463571 | chêne toscolano nature |
| 1463572 | chêne toscolano blanc |
| 1463573 | chêne loja clair |
| 1463574 | chêne loja naturel |
| 1463575 | chêne loja marron |
| 1463576 | chêne loja gris |
| 1463577 | chêne elva gris |





Sol stratifié EPL Classic 8/32

Épaisseur : 8 mm
 Classe 32
 Résistance : Idéal salon/chambre et cuisine
 Lame classique 193 x 1292 mm
 4 chanfreins

Esthétique : Synchronisé
 Pose : Flottante clipsée
 Clic angulaire
 Paquet(s) de 1,99m²
 Garantie 20 ans

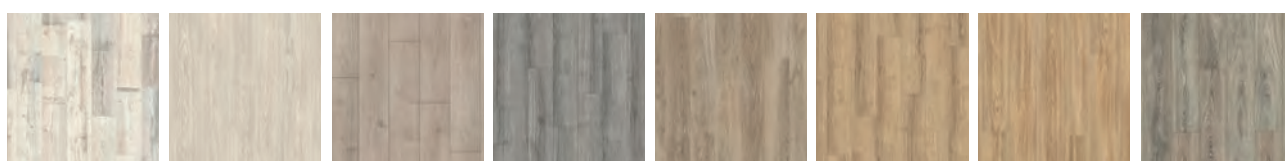

Pin Inverey Vintage Chêne Soria Blanc Chêne Du Nord Clair Chêne Sherman Gris Clair Chêne Clair D'Amiens Chêne Sherman Marron Clair Chêne Soria Naturel Chêne Bardolino Gris

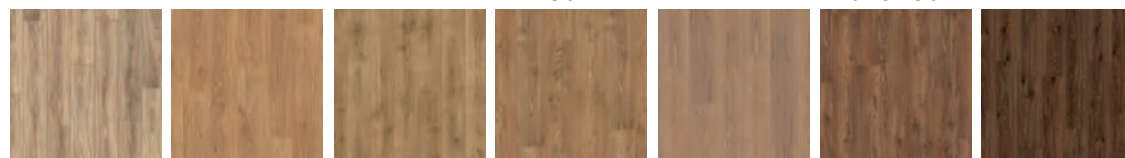

Chêne Bardolino Chêne Shannon Miel Chêne Du Nord Naturel Chêne Olchon Miel Chêne Inverey Foncé Chêne Olchon Foncé Chêne Lasken

| Code | Décor | Code | Décor | Code | Décor |
|---------|----------------------|---------|----------------------------|---------|----------------------|
| 1367637 | chêne bardolino | 1367646 | chêne soria naturel | 1383366 | chêne shannon miel |
| 1367638 | chêne bardolino gris | 1367648 | chêne sherman marron clair | 1383368 | chêne d'olchon miel |
| 1367642 | chêne clair d'amien | 1367649 | chêne sherman gris clair | 1385432 | pin d'inverey foncé |
| 1367644 | pin inverey vintage | 1367650 | chêne du nord naturel | 1570578 | chêne Lasken |
| 1367645 | chêne soria blanc | 1383365 | chêne du nord clair | 1570579 | chêne d'olchon foncé |

Sol stratifié EPL Large 8/32

REVÊTEMENTS DE SOL



Épaisseur : 8 mm
 Classe 32
 Résistance : Idéal salon/chambre et cuisine
 Lame large 246 x 1292 mm
 4 chanfreins
 Esthétique : Synchronisé
 Pose : Flottante clipsée
 Clic angulaire
 Paquet(s) de 2,5427 m²
 Garantie 20 ans



Chêne Valley Naturel

| Code | Décor |
|---------|----------------------|
| 1367670 | Chêne Valley naturel |

Sol stratifié EPL Kingsize Aqua+



Épaisseur : 8 mm
 Classe 32
 Résistance : Idéal salon/chambre et cuisine et SDB
 Lame large 327 x 1292 mm
 Pierre claire Santino : 4 chanfreins
 Béton sablé gris : sans chanfreins
 Pose : Flottante clipsée
 Clic angulaire
 Paquet(s) de 2,5349 m²
 Garantie 20 ans

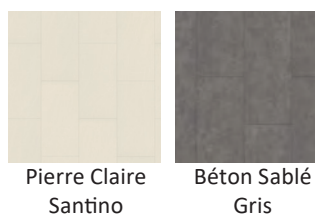

Pierre Claire Santino Béton Sablé Gris

| Code | Décor |
|---------|-----------------------|
| 1367659 | béton sablé gris |
| 1496066 | Pierre claire Santino |



Garantie
25 ans

CLASSE
32



Sol stratifié Drammen 8/32

Épaisseur : 8 mm

Classe 32

Résistance : Idéal salon/chambre et cuisine et SDB

Lame classique 190 x 1200 mm

4 chanfreins optiques

Esthétique : Synchronisé

Pose : Flottante clipsée

Clic angulaire

Paquet(s) de 1.596 m²

Garantie 25 ans



Chêne Clair
Obscure



Chêne Dune

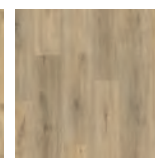

Chêne De
Cornouailles



Chêne Isla



Chêne
Capuccino



Chêne Ricard

| Code | Décor |
|---------|-----------------------|
| 1569566 | Chêne De Cornouailles |
| 1569567 | Chêne Isla |
| 1569585 | Chêne Dune |
| 1569588 | Chêne Cappuccino |
| 1569589 | Chêne Clair Obscure |
| 1569596 | Chêne Ricard |

Sol stratifié Bergen 8/32



Épaisseur : 8 mm
 Classe 32
 Résistance : Idéal salon/chambre et cuisine et SDB
 Lamme étroite 156 x 1380 mm
 4 chanfreins pressés
 Esthétique : Synchronisé
 Pose : Flottante clipsée
 Clic angulaire
 Paquet(s) de 1,722 m²
 Garantie 25 ans



| Code | Décor |
|---------|--------------------|
| 1569568 | Chêne Cologne |
| 1569569 | Chêne de jetée |
| 1569570 | Chêne de Vienne |
| 1569571 | Chêne gris confort |
| 1569586 | Chemin de fer |
| 1569587 | Teck Rouge Argile |

REVÊTEMENTS DE SOL

Sol stratifié Stavanger 8/32



Épaisseur : 8 mm
 Classe 32
 Résistance : Idéal salon/chambre et cuisine et SDB
 Lamme large 278 x 1380 mm
 4 chanfreins pressés
 Esthétique : Synchronisé
 Pose : Flottante clipsée
 Clic angulaire
 Paquet(s) de 2,306 m²
 Garantie 25 ans



| Code | Décor |
|---------|-----------------|
| 1569627 | Chêne Sel Marin |
| 1569628 | Chêne Vallée |
| 1569629 | Chêne Atelier |
| 1569630 | Chêne Borgio |
| 1569631 | Chêne Portuaire |
| 1569632 | Chêne Sauvage |



Sol stratifié EPL Classic 8/33

Épaisseur : 8 mm
 Classe 33
 Résistance : Idéal salon/chambre et cuisine
 Lamé classique 193 x 1292 mm
 4 chanfreins
 Esthétique : Synchronisé
 Pose : Flottante clipsée
 Clic angulaire
 Paquet(s) de 1,99 m²
 Garantie 25 ans

| Code | Décor |
|---------|---------------------------|
| 1570562 | chêne Melba beige |
| 1367675 | chêne de dunnington clair |
| 1367672 | Chêne Bardolino |
| 1367673 | Chêne Bardolino gris |
| 1386959 | chêne de punata |



Chêne Melba Beige



Chêne de Dunnington Clair



Chêne Bardolino

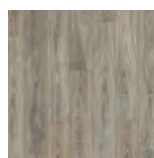

Chêne Bardolino Gris

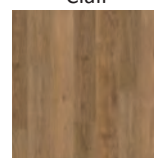

Chêne de Punata



Sol Stratifié Arendal 9/33

Épaisseur : 9 mm

Classe 33

Résistance : Idéal salon/chambre et cuisine et SDB

Lame classique 190 x 1380 mm

4 chanfreins pressés

Esthétique : Synchronisé

Pose : Flottante clipsée

Clic angulaire

Paquet(s) de 1.573 m²

Garantie à vie



Chêne
Domaine



Chêne Gris
Vintage



Chêne Île



Chêne Rive



Chêne
Toundra



Chêne Landes

| Code | Décor |
|---------|--------------------|
| 1569647 | Chêne Domaine |
| 1569660 | Chêne Gris vintage |
| 1569661 | Chêne Île |
| 1569662 | Chêne Rive |
| 1569663 | Chêne Toundra |
| 1569664 | Chêne Landes |

Sol stratifié Elegant Classic 8/33



Épaisseur : 8 mm
 Classe 33
 Résistance : Idéal salon/chambre et cuisine et SDB
 Lame classique 192 x 1281 mm
 4 chanfreins
 Esthétique : Synchronisé
 Pose : Flottante clipsée
 Clic à plat
 Paquet(s) de 1.41 m²
 Garantie 25 ans

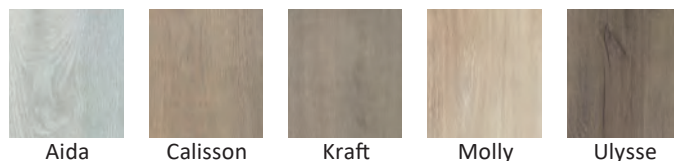

| Code | Décor |
|---------|----------|
| 1563166 | AIDA |
| 1563167 | CALISSON |
| 1563179 | KRAFT |
| 1563180 | MOLLY |
| 1563181 | ULYSSE |

Sol stratifié Elegant Medium 8/33



Épaisseur : 8 mm
 Classe 33
 Résistance : Idéal salon/chambre et cuisine et SDB
 Lame étroite 122 x 1281 mm
 4 chanfreins
 Esthétique : Synchronisé
 Pose : Flottante clipsée
 Clic à plat
 Paquet(s) de 2.22 m²
 Garantie 25 ans

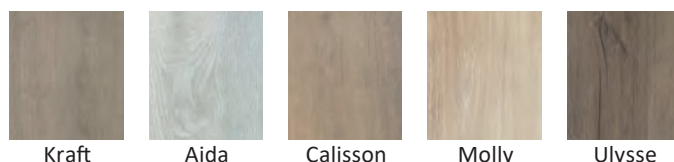

| Code | Décor |
|---------|----------|
| 1563154 | KRAFT |
| 1563155 | AIDA |
| 1563161 | CALISSON |
| 1563162 | MOLLY |
| 1563163 | ULYSSE |

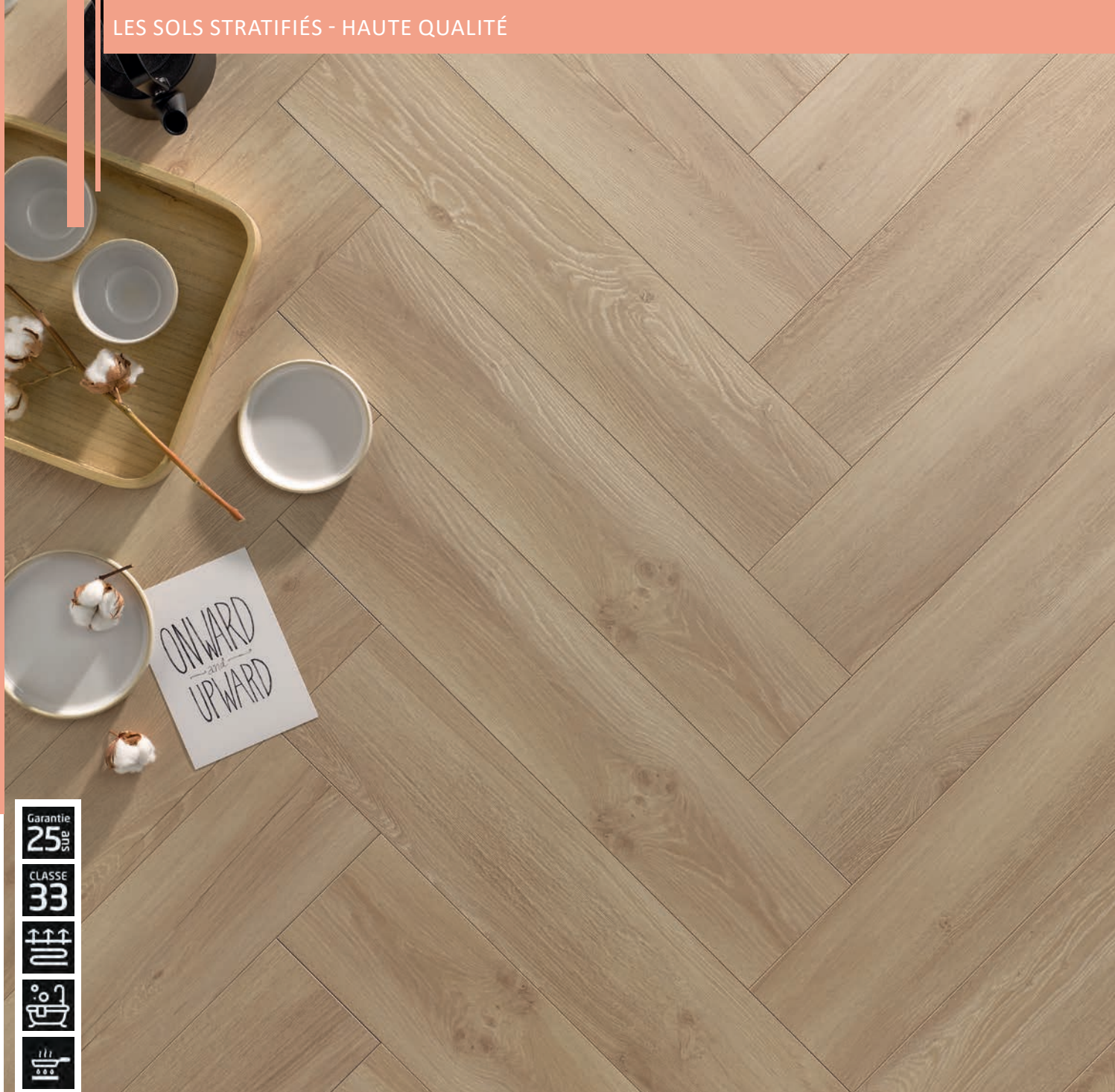

Sol stratifié Elegant BR 8/33

Épaisseur : 8 mm
 Classe 33
 Résistance : Idéal salon/chambre et cuisine et SDB
 Lame bâton rompu 143 x 644 mm
 4 chanfreins
 Esthétique : Synchronisé
 Pose : flottante clipsée
 Clic à plat
 Paquet(s) de 1,84 m²
 Garantie 25 ans

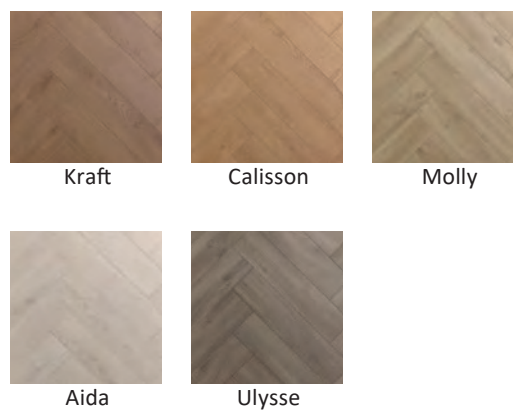

Kraft

Calisson

Molly

Aida

Ulysse

| Code | Décor |
|---------|----------|
| 1563156 | KRAFT |
| 1563157 | CALISSON |
| 1563158 | MOLLY |
| 1563164 | AIDA |
| 1563165 | ULYSSE |



Sol stratifié Solid + 12/33

Épaisseur : 12 mm
 Classe 33
 Résistance : Idéal salon/chambre, cuisine et SDB
 Lame large 214 x 1281mm
 4 chanfreins
 Esthétique : Synchronisée
 Pose : flottante clipsée
 Clic à plat
 Paquet(s) de 1.65 m²
 Garantie 35 ans

| Code | Décor |
|---------|--------------|
| 1563168 | SUNSET |
| 1563169 | CHÊNE PRALIN |
| 1563170 | CHÊNE LIN |
| 1563172 | PLATON |
| 1563176 | ARISTOTE |



Sunset

Chêne Pralin

Platon

Chêne Lin

Aristote

Indicoustic SOL PV ULTRA

PEHD Polyéthylène Haute Densité
 Densité : 120 kg/m², épaisseur : 2 mm
 Gain en bruit aérien dans la même pièce (RWS) : jusqu'à 20%
 Gain en bruit de choc d'une pièce à l'autre (IS) : 19 dB
 Résistance thermique (R) : 0,04 m² K/W
 Résistance à la compression (CS) : 60 kPa
 Compensation des aspérités du support : 1 mm
 Pare-vapeur intégré et bande de recouvrement adhésivée pour une pose facilitée
 Idéal pour sol chauffant
 Le rouleau(x) de 10 m²

Code

1080537



les indispensables
 PRODUITS D'EXPERTS

Indicoustic SOL PV PLUS

XPS Polystyrène extrudé. Densité : 32 kg/m², épaisseur : 3 mm
 Gain en bruit aérien dans la même pièce (RWS) : jusqu'à 12%
 Gain en bruit de choc d'une pièce à l'autre (IS) : 21dB
 Résistance thermique (R) : 0,11 m² K/W
 Résistance à la compression (CS) : 90 kPa
 Compensation des aspérités du support : 2 mm
 Pare-vapeur intégré et bande de recouvrement adhésivée pour une pose facilitée
 Faiblement compatible pour sol chauffant
 La plaque(s) de 10 m²

Code

1080536

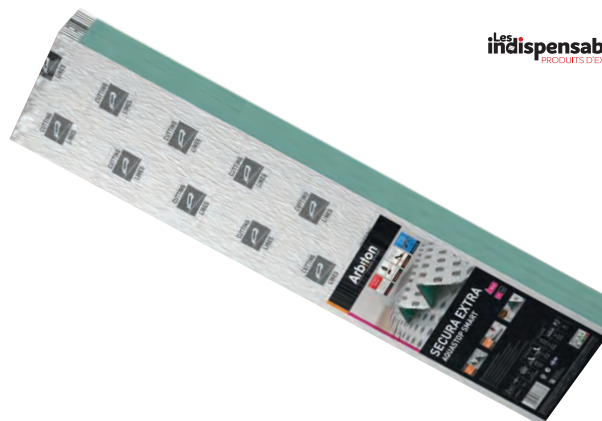

les indispensables
 PRODUITS D'EXPERTS

Indicoustic SOL SILENZA STANDARD

XPS Polystyrène extrudé
 Densité : 45 kg/m³
 Épaisseur : 2 mm
 Rouleau : 15 m x 1,10 m = 16,50 m²
 Gain en bruit aérien dans la même pièce (RWS) : Jusqu'à 14 %
 Gain en bruit de choc d'une pièce à l'autre (IS) : Jusqu'à 20 dB
 Résistance thermique (R) jusqu'à 0,08 m² K/W
 Compatibilité avec le chauffage au sol
 Résistance à la compression (CS) : Jusqu'à 60 kPa
 Compensation des aspérités du support : Jusqu'à 1,6 mm
 Le rouleau(x) de 16,5 m²

Code

1335678



les indispensables
 PRODUITS D'EXPERTS

Indicoustic SECURA LVT

Spécial pour dalles vinyles à clipser.
 La sous-couche avec le système ANTISLIP qui protège le système de clipsage.
 La résistance à la charge élevée permet de l'utiliser dans des pièces de haute fréquentation.
 Matériau - XPS modifié / PET.
 La plaque(s) de 6,25 m²



Système de clipsage protégé
 Utilisable dans des pièces de haute fréquentation

Code

1370412



les indispensables
 PRODUITS D'EXPERTS

Silenzio Cork

La sous-couche EGGER Silenzio Cork fait rimer durabilité et performances techniques élevées. D'une épaisseur de 2 mm, elle permet de réduire considérablement les bruits d'impact et les bruits de pas dans la pièce. Grâce à sa grande stabilité à la pression, cette sous-couche en liège offre une longévité exceptionnelle. Adaptée aux sols supports minéraux, elle est également compatible avec le chauffage au sol. Le rouleau(x) de 10 m²



- Facile à poser
- Offre une excellente isolation acoustique
- Excellente stabilité
- Idéale dans les zones à fort passage, elle convient particulièrement aux applications commerciales

Code

1395727



SILENZIO DUO

Sous couche d'isolation et de pare-vapeur du revêtement de sol. Réduction des bruits de pas de 30 % Amélioration des bruits d'impact 17 dB (A) Conductivité thermique 0,04 m²x K/W Adaptée dans les pièces humides et compatible avec le chauffage au sol. Le papier(s) accordéon de 10 m²



- Réduction des bruits de pas de 30 %
- Amélioration des bruits d'impact 17 dB (A)
- Conductivité thermique 0,04m²xK/W
- Adaptée dans les pièces humides et compatible avec le chauffage au sol

Code

1078817



Indifilm PE



- Evite les remontées d'humidité dans la mise en oeuvre d'un parquet ou d'un stratifié

- Film polyéthylène 200 microns anti-remontées d'humidité
- Rouleau de film PEBD incolore et microperforé de 200 microns d'épaisseur 1,15 m x 13 m
- Impératif dans la mise en oeuvre d'un parquet ou d'un stratifié afin d'éviter les remontées humides
- Pose obligatoire en cas de pose flottante DTU 51-1 ou dans le cas d'un chauffage par le sol DTU 65-14

Le rouleau(x) de 15 m²

Code

350469



Plinthe MDF revêtue blanc

Plinthe Mdf Revetue Blanc Bord Rond



- Produit économique revêtu en papier blanc

| Format | Longueur | Code |
|-------------|----------|---------|
| 14 x 80 mm | 2,40 M | 1400065 |
| 14 x 100 mm | 2,40 M | 1400066 |



Surplinthe MDF revêtue blanc

Surplinthe en MDF revêtue de papier blanc prêt à poser



- Idéale pour recouvrir vos anciennes plinthes

| Format | Longueur | Code |
|-------------|----------|---------|
| 22 x 133 mm | 2,40 M | 1400069 |



“

Dans les pages suivantes, vous allez découvrir l'essentiel de ce que vous devez savoir sur le bois de construction : les normes, les classes, les essences, mais aussi les procédés industriels.

”



INFOS TECHNIQUES

| | |
|--|------------|
| LES NORMES | 178 |
| LES CLASSES | 179 |
| CLASSEMENT DES RÉSINEUX | 179 |
| CLASSEMENT D'ASPECT DES BOIS DU NORD EXPORTÉS | 179 |
| PROCÉDÉS INDUSTRIELS | 180 |
| ESSENCES COURANTES | 181 |
| TABLEAU DES BOIS DE RÉGIONS TEMPÉRÉES ... | 182 |
| TABLEAU DES BOIS DE RÉGIONS TROPICALES .. | 184 |
| INDEX..... | 186 |

LES NORMES



Le PEFC (Programme Européen des Forêts Certifiées) est une certification forestière est une procédure qui permet de vérifier si la forêt a été gérée selon ses standards définis. Elle vise l'amélioration de la gestion durable des forêts au travers d'un processus volontaire d'amélioration continue. La certification forestière ne donne pas de garanties quant aux qualités technologiques mais promet une garantie et une gestion des forêts respectueuse de l'environnement, socialement bénéfique et économiquement viable.



Cette certification atteste l'aptitude à l'emploi du bois dans les ouvrages de bâtiment et de génie civil. Elle garantit que la durabilité naturelle ou conférée par traitement rend le bois apte à l'usage pour la ou les classes d'emplois mentionnées.



Cette certification atteste, pour un procédé de traitement donné, l'efficacité des produits de préservation et leur sûreté sur les plans de la santé humaine et des impacts environnementaux. Elle prend en compte les exigences de la Directive 98/8/CE concernant la mise sur le marché des produits biocides.



Le FSC® (Forest Stewardship Council) est un label qui assure que la production d'un produit à base de bois (ex. meuble) a suivi le cahier des charges assurant une bonne gestion forestière.



LES CLASSES

Classe 1 Bois toujours à l'abri des intempéries

Classe 2 Bois toujours à l'abri des intempéries, humidification possible par condensation occasionnelle

Classe 3 Bois soumis à des alternances d'humidité et de sécheresse, sans contact avec le sol et sans piège à eau (ex : bardage)

Classe 4 Bois soumis à des humidifications fréquentes ou permanentes, en contact avec le sol ou susceptible de piéger l'eau.

Classe 5 Bois en contact avec l'eau de mer

CLASSEMENT DES RÉSINEUX

Comme pour les classes de risques (Normes NF EN 335-2) et pour le bon usage des bois en général, les choix des bois résineux européens sont définis par la norme NF EN 1611-1.

Ils sont établis en fonction d'un certain nombre de critères et sont couramment utilisés en France sur les essences comme, le sapin, l'épicéa, les pins et le Douglas, les bois sont classés au sciage en choix 0, 1, 2, 3, 4.

A chaque choix, correspond donc sur une section ou longueur déterminée, par exemple, un certain nombre de noeuds, ayant une taille maximale, etc (détails sur demande).

En ce qui concerne le classement des résineux du Nord, principalement de l'épicéa (blanc) et le pin sylvestre (rouge), le problème se complique à ce jour encore un peu, en effet, les bois sont classés différemment et certains parleront en anciens choix et d'autres en qualités, ci-dessous nous vous proposons une synthèse rapide.

CLASSEMENT D'ASPECT DES BOIS DU NORD EXPORTÉS

Choix Non Classé ou U/S

Ensemble des classes 1 à 4 incluses (classes Suédoises ou Finlandaises, de qualité dite sans noeud, jusqu'à menuiserie courante, charpente rabotable).

Choix Sawfalling (Tombant de scie)

Il regroupe les sciages des classes 1 à 5 incluses, en proportion définie généralement par les scieries et/ou les importateurs.

Choix cinquième (5)

Qualité dite charpente.

Choix sixième (6)

Qualité dite charpente ordinaire, caissage, coffrage.

Pour d'autres, l'offre actuelle peut être définie en 4 qualités A - B - C - D.

- la qualité A, regroupant les choix 1 à 4, vus précédemment

- la qualité B, étant comparable au choix 5

- la qualité C et D différenciant le choix 6

Un choix A/B, sera un mélange à un % variable de qualité A et de qualité B.

PROCÉDÉS INDUSTRIELS

LE SÉCHAGE

Ce premier procédé thermique est fondamental avant toute transformation. Il consiste à abaisser le taux d'humidité du bois en le maintenant dans une ambiance ventilée, contrôlée en humidité et en température, pendant une période de une à trois semaines. Avec un taux d'humidité des bois abaissé aux alentours de 16%, il permettra de réduire sensiblement les phénomènes de tuilage, de coulées de résine et de fentes des lames profilées.

LA THERMO-STABILISATION

Respectueuse de l'environnement, elle n'utilise aucun adjuvant chimique et produit pétrolier. Elle consiste à chauffer progressivement le bois aux alentours de 200°C tout en alternant montée en température et phase de ré-humidification. Ce traitement thermique à haute température est bien adapté aux essences telles que le Pin ou l'Épicéa. Ce procédé confère une stabilité exceptionnelle aux lames. Les variations dimensionnelles sont réduites de façon significative avec une réduction sensible du tuilage, de la résine et du retrait. Il apporte une couleur brune homogène dans la masse. La thermo-stabilisation B (215°C) pour le bardage et les lames de terrasse modifie naturellement la composition des cellules du bois, améliorant nettement sa résistance aux agents de dégradation biologique et insectes ; ce qui lui confère une aptitude d'utilisation en classe de risque 3.

L'ÉTUVAGE :

Il consiste à maintenir le bois dans une ambiance inférieure à 100°C et saturée en humidité pendant trois semaines. Ce procédé lui confère une coloration brunâtre et homogène dans la masse, une conservation de la résistance mécanique et des propriétés intrinsèques de chaque essence.

LE TRAITEMENT AUTOCLAVE :

Le procédé d'imprégnation en autoclave sous vide et sous pression. Le principe de ce procédé est de remplir toutes les cavités du bois de produit / de solution de traitement du bois. D'abord, le bois, prêt à être imprégné, est ventilé à l'aide d'un vide très fort puis le produit de traitement du bois est ajouté, sous maintien du vide, et, par surpression, pressé profondément dans le bois. Pour terminer, en règle générale, un procédé rapide d'« après-vide » est effectué, pour obtenir une surface plus sèche, après utilisation des produits de traitement du bois hydrosolubles.



ESSENCES COURANTES

LE WESTERN RED CEDAR

Exceptionnel concentré de qualité et particulièrement adapté à l'architecture contemporaine, il est naturellement imputrescible et offre la meilleure stabilité. Ses qualités naturelles en font l'un des référents de l'application extérieure dans le monde entier. Il est d'ailleurs régulièrement utilisé pour la couverture des toits ou la construction des saunas.

Origine : Canada

Qualité Clear II : 95% des lames sans noeud

Naturellement classe 3

Qualité Clear IV (sawfalling tombant) un excellent rapport qualité/prix

L'ÉPICÉA DU NORD

Bois clair grain fin, il laisse apparaître des petits noeuds bien intégrés dans la structure. C'est un support de référence pour les finitions couleurs et les bois traités. La contrainte de séchage à 16% (+/- 2%) lui donne une stabilité et une qualité exceptionnelles. Il est disponible en lames de grandes largeurs.

Origine : Europe du nord.

LES MÉLÈZES

Seuls conifères qui perdent leurs aiguilles en hiver, ils sont conditionnés par un climat exceptionnel leur conférant une croissance lente. Ils s'imposent comme référents en durabilité grâce à un bois dur et dense. Essence offrant la possibilité de grandes largeurs.

- **Mélèze de Sibérie** : de part une croissance très lente, il a un grain plus homogène, un veinage moins marqué et légèrement plus lumineux. Issu d'exploitations forestières légales et respectueuses de l'environnement.

- **Mélèze de montagne** : originaire de l'arc alpin, on le reconnaît par son veinage marqué et rosé. D'aspect rustique, il est davantage approprié à une architecture authentique.

LE DOUGLAS

Véritable référence pour les bardages, le Douglas est d'un très bon rapport qualité prix. Sa particularité est d'avoir une bonne tenue dans le temps. Essence à croissance rapide et de provenance française, le Douglas se caractérise par un veinage marqué d'une couleur claire et une présence de noeuds sains et adhérents.

Origine : France

- Le douglas rouge : bois sans aubier sur parement naturellement classe 3.



TABLEAU DES BOIS DE RÉGIONS TEMPÉRÉES

| Essence | Description | Densité, durabilité et rétractabilité | Propriétés mécaniques | Propriétés technologiques et durabilité |
|---|--|---|---|---|
| Châtaignier Castanea sativa | Duramen jaune fauve ou brun clair ayant l'aspect du chêne, mais de teinte plus terne et sans maillure. Grain grossier, fil droit ; structure hétérogène. Aubier différencié, blanchâtre, très mince. | 0,55 à 0,75. Mi-dur, mi lourd. Retrait total assez faible. Moyennement à peu nerveux. | Voisines de celles du chêne mais peu inférieures en valeur absolue. Généralement plus élastique, mais moins adhérent et très fissile. | Se prête mieux que le chêne à tous travaux d'usinage, de façonnage et de finition. Se cintre bien. Séchage assez difficile. Duramen très durable mais sujet à une échauffure particulière (jaune châtaignier). |
| Chêne Quercus pedunculata | Duramen jaune brunâtre ou fauve ou fauve clair, fonçant à la lumière, fortement maillé sur quartier. Grain grossier, fil généralement droit. Structure hétérogène. Aubier distinct blanchâtre | 0,60 à 0,80. Mi-dur à dur. Mi-lourd à lourd. Retrait moyen à fort. Nerveux | Excellentes résistances mécaniques (bois à croissance rapide). Résiste bien en compression, très bien en flexion, assez résilient, Adhérent, peu fissile dans le sens tangentiel mais a une faible cohésion dans le sens radial (gros rayons) | Quelquefois difficile à travailler si les accroissements sont trop larges. Séchage très délicat (collages). Se cloue, se visse, se colle sans difficulté. Finition relativement aisée. Duramen très durable. |
| Douglas Pseudotsuga menziessi | Duramen jaune rosé ou brun rougeâtre, très hétérogène et veiné, résineux. Fil droit. Aubier distinct, pâle. | 0,50 à 0,70 (importé), 0,45 à 0,60 (reboisement) Mi-dur, mi-lourd. Retrait total moyen à fort, assez peu nerveux. | Le bois de couleur jaune (côtés) a des résistances mécaniques supérieures à celui de couleur rouge (Montagnes). Résiste bien en compression. Très bien en traction et en flexion. Assez fissile, peu adhérent, plutôt raide, moyennement résilient selon vitesse de croissance. | Bois facile à travailler. La présence de gros nœuds peut rendre le sciage délicat. Séchage assez facile (quelques risques de fente en bout et de gerces). L'hétérogène très grande présente des inconvénients pour le rabotage (surface ondulée). |
| Epicéa Picea excelsa | Bois blanc ou légèrement rose lustré, à odeur résineuse peu prononcée à l'état frais, fil droit. Aubier non distinct. | 0,40 à 0,50. Tendre et léger. Retrait total faible. Assez peu nerveux. | Très fissile, peu adhérent (bois de fente), mais résilient. | Bois assez facile à travailler. Une certaine tendance à l'arrachement des fibres lors du sciage. Un peu fendif au clouage, se visse bien. Collage, ponçage, finition s'effectuent aisément. Bois non durable, s'imprègne facilement. |
| Erable Sycomore | Bois blanc à brun clair. Fil généralement droit, mais peut être également ondulé, maillure brillante sur plein quartier. Grain fin, éclat lustré. Bois homogène, Aubier différencié. | 0,55 à 0,75. Mi-dur à dur, mi-lourd. Retrait moyen, moyennement nerveux. | Propriétés mécanique analogue à celle du chêne, mais les résistances au fendage et au cisaillement sont supérieures chez le sycomore. | Se débite facilement, se rabote sans difficulté et donne une surface régulière et unie. Séchage assez facile. Il s'usine comme le hêtre. Il se tourne très bien. Collage et mise en teinte faciles. Bois non durable, s'imprègne facilement. |
| Frêne Fraxinus excelsior | Bois blanc jaune nacré. Fil droit parfois ondulé. Grain assez grossier. Structure très hétérogène. Fine maillure sur quartier. Chez les vieux arbres, on rencontre le "cœur noir" (frêne "olivier"). Aubier non distinct. | 0,65 à 0,75. Mi-dur, mi-lourd. Retrait total moyen à fort, moyennement nerveux à nerveux (selon vitesse de croissance). | Les bois à croissance rapide (cernes > 5mm) ont d'excellentes résistances mécaniques. Résiste bien en compression, très bien en traction et flexion. Élastique et très résilient. Peu fissile, assez adhérent. | Sciage assez difficile. Sciage assez délicat mais assez rapide. Usinage facile. Collage facile. Prend bien les peintures, vernis ou cires. Bois non durable et facilement imprégnable. |
| Hêtre Fagus sylvatica | Bois blanc ou brun très pâle, s'assombrissant à brun rougeâtre très clair. Grain fin à très fin. Structure homogène. Fil droit. Maillure très apparentes sur quartier. Chez certains arbres, on rencontre un défaut appelé cœur rouge. Aubier généralement non distinct. | 0,60 à 0,75. Mi-dur, mi-lourd. Retrait total élevé (en particulier pour les bois de montage). Nerveux. | Bonne résistances à la compression axiale et transversale. Raide en flexion. Moyennement à peu résilient. Peu fissile | Sciage parfois difficile : risques de fentes et déformations lors du séchage. Se travaille plus ou moins bien suivant les conditions et le lieu de croissance. Se tourne et se cintre bien. La finition est toujours excellente. Se colle de façon satisfaisante. |
| Mélèze Larix decidua | Duramen brunâtre, rougeâtre ou pourpre. Fil droit. Structure hétérogène (bois final bien tranché). Aubier différencié, assez mince, blanc jaunâtre. | 0,55 à 0,70. Tendre à mi-dur, mi-lourd. Retrait moyen, souvent très nerveux | Bonne résistances mécaniques, en particulier en flexion et compression. Assez fissile, peu adhérent. Résiste plus ou moins aux chocs | Propriétés technologiques analogue à celles du Pin Sylvestre, mais séchage plus difficile et plus long. Le clouage doit être effectué avec soin. Se peint, se teint, et se vernit bien. Duramen très durable. |

| Essence | Description | Densité, durabilité et rétractabilité | Propriétés mécaniques | Propriétés technologiques et durabilité |
|---|---|--|---|---|
| Merisier Purnus avium | Duramen brun rougeâtre clair, fonçant à la lumière. Fil généralement droit, grain très fin. Structure semi-homogène. Maillure distincte sur quartier. Quelquefois légèrement veiné. Aubier différencié de couleur pâle, jaunâtre ou rosâtre. | 0,50 à 0,65. Mi-dur, mi-lourd. Retrait moyen, quelquefois assez nerveux. | Bonnes résistances comme tous les fruitiers. | Se scie bien. Séchage assez rapide mais assez difficile. Usinage facile. Se prête bien au moulurage. Toupillage, cintrage. Se colle, se peint, se cire, se vernit bien. Duramen moyennement durable. |
| Noyer d'Europe Juglans regia | Duramen parfois clair, mais le plus souvent grisâtre avec veines brunâtres ou noirâtres (résultat d'une altération avec entraînement de tannin). Fil souvent irrégulier, grain fin. Structure semi-homogène. Très souvent figuré. Aubier blanchâtre parfois peu distinct. | 0,55 à 0,75 Mi-dur, mi-lourd. Retrait faible, très peu nerveux (le plus stable des bois indigène). | Bois moyennement résistant en compression, médiocre en traction, assez résistant en flexion. Les noyers blancs sont plus élastiques et plus résilients que les noyers à cœur noir. Peu fissile et moyennement adhérent. | Usinage et finitions s'effectuent sans difficulté ; cependant lors du sciage, il faut tenir compte d'un déchet assez important dû à la forte proportion de bois défectueux. Séchage facile. Le noyer est surtout tranché. Prendre un beau poli. Duramen très durable. |
| Pin Cembro/Arolle Pinus cembra | Duramen jaune ou rougeâtre clair, fonçant à la lumière. Grain fin, fil droit. Bois homogène, accroissements très serrés. Aubier peu distinct et réduit, blanc jaunâtre. | 0,40 à 0,50 Bois léger et tendre. Retrait faible, peu nerveux à nerveux. | Résistance mécanique faible. Peu solide et peu élastique. Fissile. | Bois très facile à travailler. Se sculpte bien et se tourne bien. SE colle, se vernit, se peint bien. Se cloue et se visse bien. Séchage assez facile et rapide. Duramen très durable. |
| Pin Sylvestre Pinus sylvestris | Duramen plus important que chez les autres pins, rosé, rougeâtre ou rouge brunâtre. Fil généralement droit. Grain très variable. Bois peu résineux, hétérogène. Aubier différencié, blanc jaunâtre clair, assez large. | 0,40 à 0,50 En plaine. 0,55 à 0,65 pour pin de montagne et du Nord. Léger à mi-lourd. Retrait total moyen, relativement nerveux. | Résistances mécaniques fortes en compression et en flexion. Résilient, assez fissile peu adhérent. | Sciage et usinage faciles pouvant cependant être perturbés par la présence de nœuds très dus et de poche de résine qui encrassent les lames et les outils. Séchage facile et rapide. Se cloue et se visse bien malgré sa fissilité. |
| Poirier Pirus communis | Bois rose brunâtre très homogène. Grain très fin, fil généralement droit parfois un peu ondulé. Souvent figuré sur dosse. Aubier plus pâle. | 0,70 à 0,80. Bois dur et mi-lourd. Fort retrait total, peu nerveux. | Bonne résistances en flexion et compression. Un peu cassant aux chocs, adhérent en peu fissile. | Sciage quelquefois difficile à cause de sa dureté. Difficile à clouer mais se visse et se colle bien. Séchage lent mais assez facile. Se tourne, se sculpte et se grave très bien. Finition très aisée. Bois peu durable. |
| Tilleul Tilia spp. | Bosi blanc à jaune pâle, se teintant légèrement de rose ou de rougeâtre à la lumière. Grain très fin. Fil droit. Toucher savonneux. Aubier indistinct. | 0,45 à 0,55. Bois tendre et léger. Retrait moyen, peu nerveux. | Résistances moyennes par rapport à son poids ; un peu cassant aux chocs, moyennement adhérent et fissile. | Se travaille très aisément. Séchage facile et rapide, excellent pour le tournage et la sculpture. Pas de difficulté de collage ou de finition sauf si présence de matières cireuses contenues dans le bois. Bois non durable mais facilement imprégnable. |
| Western Red Cedar Thuya plicata | Duramen e couleur très variable allant de jaune pâle ou rouge brun. Forte odeur poivrée, persistante. Accroissements distincts, généralement très serrés. Fil droit. Aubier pâle, très étroit. | 0,30 à 0,35. Très tendre et léger. Retrait faible mais assez nerveux | Faibles résistances mécaniques. Fissile et cassant aux chocs. | Bois facile à travailler. Séchage assez difficile et lent. Clous et vis tiennent assez mal et doivent être protégés contre les corrosions (bois très acide). Le collage et la finition ne posent pas de difficulté. Duramen très durable. |

TABLEAU DES BOIS DE RÉGIONS TROPICALES

| Essence | Description | Densité, durabilité et rétractabilité | Propriétés mécaniques | Propriétés technologiques et durabilité |
|--------------------------------|--|--|--|---|
| Ipe Ebène verte | Duramen noir (ébènes noirs) ou brun foncé parcouru de veines noires (ébènes veinés, type macassar). Grain très fin, très homogène. Aubier distinct, blanchâtre ou grisâtre, large, 5 à 10 cm, non utilisable et généralement éliminé après l'abattage. | 0,95 à 1,25. Bois très dur et très lourd. Faible retrait. Très stable. | Assez bonnes résistances mécaniques notamment à la flexion et à la compression, plutôt cassant, résistance aux chocs moyenne, fissile. | Difficiles à travailler en raison de leur dureté et de leur abrasivité, nécessitant un outillage et des machines appropriées. Séchage délicat à mener très lentement. Tendances à la fente au vissage (avant-trous nécessaires). |
| Frake Combretacées | Duramen de couleur blanc crème fonçant légèrement à la lumière rappelant alors le chêne clair. Grain moyen. Fil généralement droit. Aubier indistinct. | Tendre à mi-dur. | Bois tendre et léger possédant toutefois d'assez bonnes propriétés mécaniques. | Séchage facile et très rapide. Se travaille très bien mais finition difficile dû au peluchage après ponçage. Relativement abrasif. Collage, clouage, vissage, vernissage facile. Duramen peu durable. |
| Framire | Bois de couleur jaune paille ou brun clair. Grain moyen à grossier. Contre-fil rare, peu marqué et irrégulier. Aubier à peine différencié. | 0,45 à 0,65. Tendre à mi-dur, léger. Retrait total faible, peu nerveux. | Bonnes résistances mécaniques, plutôt fissile. Résistance aux chocs moyenne. | Se travaille très bien. Séchage facile et rapide. Clouage, vissage, collage, finition sans problème. Duramen moyennement durable. |
| Iroko Moracées | Duramen brun jaunâtre, fonçant à la lumière jusqu'au brun plus ou moins soutenu. Grain moyen à grossier, fil plus ou moins régulier donnant un aspect rubané sur quartier. Aubier distinct jaune pâle, de 5 à 6 cm. | 0,60 à 0,75. Mi-dur et mi-lourd. Retrait total plutôt faible, moyennement nerveux. | Bonnes résistances mécanique. Résistance aux chocs moyenne, comparable à celle du chêne. | Usinage en général facile. Séchage assez facile et assez rapide. Pas de problème pour le clouage, le vissage et le collage. Finition délicate avec certains types de produits. Duramen très durable. |
| Kapur Diptérocarpacées | Duramen brun rougeâtre. Fil parfois droit mais le plus souvent irrégulier. Grain grossier. Lignes de canaux résinifères à contenu blanc ; odeur de camphre à l'état frais. Aubier distinct, jaune ou rose, assez étroit (6 cm). | 0,60 à 0,80. Mi-dur, mi-lourd. Retrait assez fort, moyennement nerveux. | Bonnes résistances mécaniques. Assez résilient. Peu fissile | Assez facile à travailler malgré un désaffûtage parfois rapide des outils. Séchage assez facile. Se colle, se cloue, se visse de façon satisfaisante. Finition sans problème. Duramen très durable. |
| Meranti Dark Red | Duramen brun-rose à rouge et même brun rougeâtre foncé. Grain assez grossier. Contre-fil fréquent. Plages ou veines résineuses blanchâtres sur dosse. Aubier différencié de 2 à 5 cm de large, gris-brun pâle. | Variable : 0,55 à 0,70. Mi-dur et mi-lourd. Retrait moyen. Bois moyennement nerveux. | Bonne résistances mécaniques. | Usinage n'offrant pas de difficulté mais certaines espèces sont assez abrasives. Séchage assez rapide et facile. Clouage, vissage, collage et finition ne présentent pas de difficulté particulière. Duramen moyennement durable. |
| Niangon Terrieta utilis | Duramen brun rosé ou brun-rouge acajou. Fil souvent enchevêtré, contre-fil irrégulier. Maillure très apparente sur quartier. Gras au toucher (substances résineuses). Grain assez grossier. Aubier différencié, grisâtre, étroit à assez large. | 0,60 à 0,80. Mi-dur et mi-lourd. Retrait total moyen, moyennement nerveux | Bonnes résistances mécaniques, assez élastique et résistant aux chocs. | Usinage assez facile mais encrasse parfois les outils. Séchage plutôt facile et rapide. Clouage et vissage sans problème. Le collage et la finition sont quelquefois difficiles si le bois est très gras (dégraissage nécessaire). Duramen durable. |
| Sapelli Meliacées | Duramen de couleur acajou, brun rouge à reflets dorés. Fil droit, contre-fil donnant un aspect rubané très régulier mais aussi parfois moiré ou ondé. Grain assez fin. Odeur de cèdre caractéristique assez persistante. Aubier gris rose. | 0,60 à 0,75 Mi-dur, mi-lourd. Retrait total faible, moyennement nerveux. | Bonnes résistances en compression et flexion mais un peu raide et cassant aux chocs. Assez fissile. | Usinage facile si le contre-fil n'est pas trop accusé. Séchage à conduire lentement. Clouage, vissage, collage et finition n'offrent pas de difficulté particulière. Duramen moyennement durable. |

| Essence | Description | Densité, durabilité et rétractabilité | Propriétés mécaniques | Propriétés technologiques et durabilité |
|----------------------------|---|---|--|---|
| Sipo Meliacées | Duramen de couleur acajou brun-rose à reflets violacés. Fil habituellement irrégulier, contre-fil moyen, rubané sur quartier. Grain moyen. Texture très homogène. Aubier différencié de couleur rose grisâtre, de 2 à 4 cm. | 0,55 à 0,65. Assez tendre, léger à mi-lourd. Retrait total assez faible, peu nerveux. | Bonne résistances mécaniques en compressions et flexion, assez cassant aux chocs. | Pas de difficulté particulière d'usinage. Séchage assez facile. Clouage, vissage, collage et finition sans difficulté. Duramen moyennement durable à durable. |
| Tatajuba Moracées | Duramen de couleur jaune devenant marron sombre à la lumière, contre-fil fréquent mais léger, grain moyen jusqu'à grossier, maillure fine peu visible. Aubier différenciés, blanc crème. | Mi-lourd à lourd. Retrait total faible. | Bonne résistances mécaniques en compression et flexion, assez résistant aux chocs | Usinage sans difficulté ou difficultés dues au contre-fil. Séchage sans risques importants. Bonnes finition et collage ; avant-trous parfois nécessaires au vissage. Duramen durable. |
| Teck Tectona granis | Duramen brun verdâtre à l'état frais fonçant à la lumière pour prendre une teinte plus chaude à reflets cuivrés. Fil généralement droit. Grain plutôt grossier, structure hétérogène. Bois gras, dû à la présence d'oléorésines. Aubier distinct, blanchâtre. | 0,55 à 0,80. Mi-dur et mi-lourd. Retrait total très faible, très peu nerveux. | Résistances mécaniques moyennes ; Plutôt élastique, moyennement résistant aux chocs. Moyennement fissile, peu résistant à l'usure. | Usinage assez facile, quelquefois désaffûtant. Séchage facile et assez rapide, sans fentes ni déformations. Se cloue et se visse bien avec quelques risques de fentes. Collage et finition assez délicats (bois gras). Est généralement huilé et non verni. |

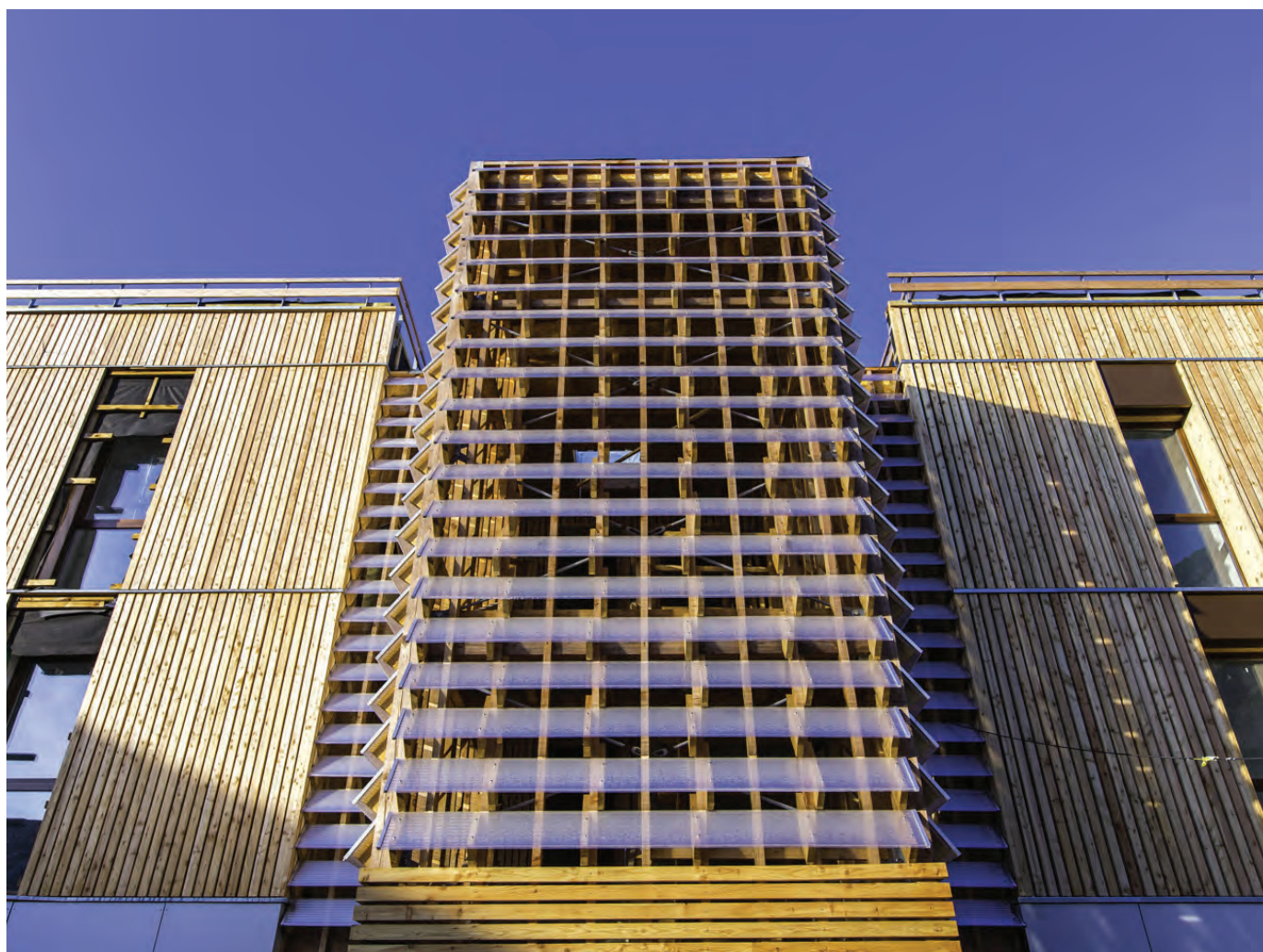

INDEX

A

| | |
|--|-----|
| Accessoires spécifique Hardie Plank VL..... | 75 |
| Accessoires (Brooklyn)..... | 25 |
| Accessoires (Deck 150)..... | 27 |
| Accessoires (Elegance & Atmosphère & Emotion)..... | 24 |
| Accessoires (Piazza)..... | 28 |
| Accessoires Bambou X-trème..... | 29 |
| Accessoires de finition Elegance..... | 60 |
| Accessoires de finition Épicéa..... | 64 |
| Accessoires de finition Mélèze..... | 65 |
| Accessoires de finition New-Age..... | 61 |
| Accessoires de finition Sapin line 125..... | 63 |
| Accessoires Hardie Plank & Hardie Plank VL..... | 75 |
| Appui lambourde caoutchouc 90..... | 35 |
| Avivé Ayous..... | 105 |
| Avivé Dark Red Meranti..... | 106 |
| Avivé Épicéa « choix NON CLASSÉ »..... | 98 |
| Avivé Épicéa « choix SAWFALLING »..... | 99 |
| Avivé Fraké..... | 105 |
| Avivé Ipé..... | 107 |
| Avivé Mélèze « choix NON CLASSÉ »..... | 100 |
| Avivé Mélèze « choix SAWFALLING »..... | 100 |
| Avivé Mengkulang..... | 106 |
| Avivé Pin Sylvestre « choix NON CLASSÉ »..... | 99 |
| Avivé Sipo..... | 105 |
| Avivé Western Red Cedar « CLEAR 2 »..... | 101 |

B

| | |
|--|-----|
| Bande Cedral Lap PVC..... | 67 |
| Bande de protection pour lambourde..... | 35 |
| Bandeau Épicéa..... | 113 |
| Bardage Cedral Click Relief..... | 68 |
| Bardage Cedral Lap Relief..... | 66 |
| Bardage Douglas - Hors Aubier..... | 58 |
| Bardage Élégance..... | 60 |
| Bardage Épicéa..... | 64 |
| Bardage Épicéa non traité..... | 56 |
| Bardage Épicéa traité autoclave..... | 56 |
| Bardage Hardie Plank..... | 73 |
| Bardage Hardie Plank VL..... | 74 |
| Bardage Mélèze..... | 58 |
| Bardage Naturtech Prestige bois et résine..... | 69 |
| Bardage New-age..... | 61 |
| Bardage Pin Ecothermo..... | 62 |
| Bardage Pin Sylvestre traité autoclave..... | 57 |
| Bardage Sapin Line 125..... | 63 |

| | |
|---|-------|
| Bardage Western Red Cedar | 59 |
| Bardeau Mélèze..... | 80 |
| Barette Easyclip Deck | 15 |
| Barre écharpe Epicéa..... | 79 |
| Bastaing de coffrage..... | 95 |
| Bastaing Épicéa / Sapin | 92 |
| Blanc extérieur | 134 |
| Bois d'ossature Douglas..... | 90 |
| Bois d'ossature Épicéa | 90 |
| Bois massif abouté Epicéa | 88 |
| Bois massif abouté Epicéa traité incolore | 89 |
| Bois raboté | |
| Bouleau | 127 |
| Bouleau antidérapant..... | 128 |
| Bouleau WBP | 126 |

C

| | |
|--|-----|
| Carrelet 3 plis KKK Dark Red Meranti | 108 |
| Carrelet 3 plis KKK Pin Sylvestre « CHOIX MENUISERIE » | 108 |
| Chêne | 114 |
| Chêne abouté | 116 |
| Chêne abouté | 120 |
| Chêne non abouté..... | 118 |
| Chevron Épicéa / Sapin..... | 92 |
| Cintrable | 128 |
| Clôture Normande : rondins Pin Sylvestre avec perçages | 33 |
| Clou Naturtech inox | 72 |
| Coin extérieur et intérieur Naturtech alu..... | 70 |
| Combi Wisa Form Beto..... | 127 |
| Console Epicéa | 94 |
| Contreplaqué Epicéa 850 WBP..... | 126 |
| Contreplaqué filmé Peuplier | 128 |
| Contreplaqué Pin III CTBX..... | 125 |
| Cornière d'angle Epicéa | 57 |
| Cornière d'angle et tasseau Douglas | 58 |
| Cornière d'angle et tasseau Mélèze | 58 |
| Coste vieux bois..... | 55 |

D

| | |
|---|-----|
| Dalle caillebotis Ipé (exotique) | 32 |
| Dalle caillebotis Pin (résineux)..... | 32 |
| Dalle CTBH P5 | 132 |
| Dalle hydrofuge FiberTech RWH | 131 |
| Dalle OSB 3 | 130 |
| Dalle rigide acoustique dalles 6/33 | 156 |
| Dalle Vinyle rigide INDIFLOOR 4/33..... | 151 |
| Décor extérieur | 135 |
| Demi-rondins Pin Sylvestre | 33 |
| Douglas..... | 12 |
| Douglas..... | 112 |

E

| | |
|---|-----|
| Epicéa non abouté..... | 119 |
| Eterlisan Cedral (pour Cedral Lap)..... | 67 |

F

| | |
|--|-----|
| Fraise Ø 4 mm + vissage kit terrasse | 36 |
| Frêne | 115 |
| Frêne abouté | 116 |

H

| | |
|---|-----|
| HardWood clip® | 17 |
| HardWood clip® | 19 |
| Hêtre | 115 |
| Hêtre abouté | 116 |
| Hêtre abouté | 120 |
| Hêtre BauBuche | 117 |
| Hêtre non abouté | 118 |
| Hévée abouté | 117 |
| Huile terrasse bardage bois extérieur | 37 |

I

| | |
|--|-----|
| Indicoustic SECURA LVT | 174 |
| Indicoustic SOL PV PLUS | 174 |
| Indicoustic SOL PV ULTRA | 174 |
| Indicoustic SOL SILENZA STANDARD | 174 |
| Indifilm PE | 175 |
| Indilambris PVC (sous-toiture) | 76 |
| Indiplanche de rive PVC | 77 |

J

| | |
|--------------------------------|----|
| Joint renversé Naturtech | 71 |
|--------------------------------|----|

K

| | |
|-----------------------|----|
| Kit Click + vis | 67 |
|-----------------------|----|

L

| | |
|---|----|
| Lambourde Accoya | 17 |
| Lambourde bois exotique | 31 |
| Lambourde Épicéa / Sapin | 93 |
| Lambourde pin | 30 |
| Lambris Épicéa | 45 |
| Lambris Épicéa thermotraité 190° | 49 |
| Lambris fini Epicea | 47 |
| Lambris fini Epicéa | 49 |
| Lambris fini Epicéa PURE HOME | 47 |
| Lambris Pin des Landes | 46 |
| Lambris Pin Sylvestre | 45 |
| Lame à volet Epicéa | 79 |
| Lame de terrasse «Courson» Ipé | 19 |
| Lame de terrasse Accoya | 16 |
| Lame de terrasse Atmosphère | 22 |
| Lame de terrasse Bambou N-Durance | 29 |
| Lame de terrasse Bambou X-trème | 29 |
| Lame de terrasse Brooklyn | 25 |
| Lame de terrasse Cumaru | 20 |

| | |
|---|-----|
| Lame de terrasse Elegance | 23 |
| Lame de terrasse Emotion | 24 |
| Lame de terrasse Frêne thermo-traité | 14 |
| Lame de terrasse Ipé | 18 |
| Lame de terrasse Ipé à clipser | 18 |
| Lame de terrasse Mélèze | 13 |
| Lame de terrasse Merbau | 20 |
| Lame de terrasse Muiracatiara | 21 |
| Lame de terrasse Piazza One..... | 28 |
| Lame de terrasse Pin | 11 |
| Lame de terrasse Pin Scandinave | 10 |
| Lame de terrasse Pin thermo-traité | 15 |
| Lame de terrasse ProFi Deck 150 | 26 |
| Lame de terrasse Yellow balau | 21 |
| Lame Epicéa d'altitude brossée..... | 50 |
| Lame Epicéa d'altitude chablis brossée..... | 51 |
| Lame Epicéa d'altitude hachée..... | 50 |
| Lame Epicéa d'altitude vapo-traitée brossée | 52 |
| Lame Epicéa du Nord Haché thermo-traitée 212° | 52 |
| Lame Epicéa du Nord thermo-traitée 185° | 51 |
| Lame Mélèze | 65 |
| Lame Mélèze d'altitude brossée | 53 |
| Lame Mélèze d'altitude thermotraité | 54 |
| Lame Mélèze d'altitude vapo-traitée brossée..... | 53 |
| Lame noir + bois | 48 |
| Lame vieux bois | 55 |
| Lame Vinyle BLOMMA 6/33 | 161 |
| Lame Vinyle BLOMMA BR 6/33 | 162 |
| Lame Vinyle Caldera Marmo 5/33..... | 157 |
| Lame Vinyle Caldera Marmo XL 7,5/33 | 160 |
| Lame Vinyle Lagan..... | 150 |
| Lame Vinyle Mantaro 6,5/34..... | 158 |
| Lame Vinyle Mantaro HB 6,5/34 | 159 |
| Lame Vinyle Namsen Pro 5/33 | 153 |
| Lame vinyle rigide acoustique 6/33..... | 155 |
| Lame Vinyle rigide INDIFLOOR 4/33 | 151 |
| Lame vinyle Vorma 5/33..... | 154 |
| Lame Vinyle Yukon 5/33 | 152 |
| Lame Vinyle Yukon HB 5/33 | 152 |
| Lames à volets Bois exotique | 79 |
| Larmier Naturtech alu | 70 |
| Lasure protection élevée LX 530+ | 38 |
| Lasure protection forte LX 545+ | 38 |
| Liteau Épicéa / Sapin | 93 |

M

| | |
|---|-----|
| Margelle Ipé | 19 |
| Mastic calfeutrante Naturtech | 72 |
| Méla minée blanche | 133 |
| Mélèze | 114 |
| Mélèze non abouté | 119 |
| Moulure contre rongeur Naturtech alu..... | 71 |
| Moulure de transition Naturtech alu | 71 |
| Moulure joint Naturtech | 71 |
| Moulure Naturtech alu..... | 70 |

O

| | |
|------------------------|-----|
| Okoumé CTBX..... | 122 |
| Okoumé intérieur | 121 |

P

| | |
|---|-----|
| Panneau 3 plis résineux Épicéa..... | 112 |
| Panneau 3 plis vieux bois..... | 55 |
| Panneau CTBH P5..... | 132 |
| Panneau de coffrage..... | 129 |
| Panneau de particules mélaminé blanc..... | 136 |
| Panneau hydrofuge Durelis StormBlock..... | 131 |
| Panneau hydrofuge FiberTech RWH..... | 131 |
| Panneau OSB 3 | 130 |
| Panneau standard | 132 |
| Parquet à clouer Chêne..... | 43 |
| Parquet à clouer Pin des Landes | 42 |
| Parquet à clouer Pin Sylvestre..... | 43 |
| Parquet contrecollé Calce | 141 |
| Parquet contrecollé Camino..... | 146 |
| Parquet contrecollé Chalet..... | 142 |
| Parquet contrecollé Commodity | 144 |
| Parquet contrecollé Concrete | 145 |
| Parquet contrecollé Cottage | 143 |
| Parquet contrecollé Cottage (2) | 148 |
| Parquet contrecollé Decorum | 146 |
| Parquet contrecollé Domo | 145 |
| Parquet contrecollé Earth | 145 |
| Parquet contrecollé Elite | 144 |
| Parquet contrecollé Ferme..... | 143 |
| Parquet contrecollé Grano | 141 |
| Parquet contrecollé Grano Rbohotic..... | 142 |
| Parquet contrecollé Horizon | 147 |
| Parquet contrecollé Lodge | 148 |
| Parquet contrecollé Norderney..... | 147 |
| Parquet contrecollé Park..... | 140 |
| Parquet contrecollé Premium | 140 |
| Parquet contrecollé So Timber..... | 149 |
| Peinture retouche Naturtech | 72 |
| Peuplier intérieur..... | 124 |
| Pin I CTBX | 125 |
| Planche de coffrage..... | 95 |
| Planche de rive Épicéa..... | 78 |
| Planche décorative Naturtech..... | 72 |
| Planche peinte..... | 95 |
| Plancher à clouer Epicéa..... | 42 |
| Plinthe Epicéa | 44 |
| Plinthe MDF revêtue blanc..... | 175 |
| Plot chêne..... | 103 |
| Plot Chêne dépareillé | 103 |
| Plot Frêne | 104 |
| Plot Hêtre | 104 |
| Plot Mélèze Autriche | 102 |
| Plot Mélèze Russie..... | 102 |
| Plot Pin Sylvestre | 102 |
| Plot réglable pour lambourde JOUPLAST | 35 |
| Pointe à tête plastique | 77 |
| Poteau bois ipé..... | 19 |

| | |
|---|-----|
| Poteau Pin | 31 |
| Poutre contrecollée duo ou trio Douglas | 85 |
| Poutre contrecollée duo ou trio Épicéa | 84 |
| Poutre contrecollée duo ou trio Mélèze | 85 |
| Poutre contrecollée Pin Autoclave | 86 |
| Poutre en « I » avec embout PVC | 129 |
| Poutre en I Épicéa | 91 |
| Poutre lamellée-collée Épicéa | 87 |
| Poutre lamellée-collée Pin Autoclave | 86 |
| Poutre Lamibois Pin | 91 |
| Profil de départ Naturtech | 70 |
| Profil de jonction PVC H et de bordure | 77 |
| Profil et grille de ventilation PVC | 77 |

R

| | |
|--|----|
| Raccord et coin PVC | 77 |
| Rondins Pin Sylvestre non percés | 33 |

S

| | |
|--|-----|
| Sapin | 120 |
| Silenzio Cork | 175 |
| SILENZIO DUO | 175 |
| Sol Stratifié Arendal 9/33 | 170 |
| Sol stratifié Bergen 8/32 | 168 |
| Sol stratifié Drammen 8/32 | 167 |
| Sol stratifié Elegant BR 8/33 | 172 |
| Sol stratifié Elegant Classic 8/33 | 171 |
| Sol stratifié Elegant Medium 8/33 | 171 |
| Sol stratifié EPL Classic 7/31 | 163 |
| Sol stratifié EPL Classic 7/32 | 163 |
| Sol stratifié EPL Classic 8/32 | 165 |
| Sol stratifié EPL Classic 8/33 | 169 |
| Sol stratifié EPL Kingsize Aqua+ | 166 |
| Sol stratifié EPL Large 8/32 | 166 |
| Sol stratifié INDIFLOOR (2) | 164 |
| Sol stratifié Solid + 12/33 | 173 |
| Sol stratifié Stavanger 8/32 | 168 |
| Surplinthe MDF revêtue blanc | 175 |

T

| | |
|--|-----|
| Tavaillon Shakes Western Red Cedar | 80 |
| Traitement bois autoclave | 37 |
| Traitement bois autoclave BICARBONIL | 36 |
| Trapèze Pin Sylvestre (Chanlatte) | 94 |
| Traverse Chêne | 34 |
| Tuteur Pin Sylvestre | 34 |
| Twin Okoumé CTBX | 123 |
| Twin Okoumé intérieur | 123 |

V

| | |
|---|----|
| Vis Cedral inox (pour Cedral Lap) | 67 |
| Vis terrasse inox A2 torx | 36 |
| Volige Épicéa / Sapin | 93 |

